

## Гидравлические рукава, фитинги и оборудование



ООО "Альянс-Сервис" специализируется на обеспечении промышленных предприятий запасными частями, комплектующими, оборудованием, средствами индивидуальной защиты (СИЗ).

Мы оказываем комплексное снабжение и готовы принять в работу выполнение поставленной задачи с учетом накопленного нами опыта, опираясь в том числе на отраслевую специфику.

### Мы предлагаем решения в области:

- гидравлического привода;
- электро-механического привода;
- фильтрации;
- систем токоподвода – шинопроводы, кабельные барабаны;
- грузоподъемного оборудования и комплектующих к нему;
- поставки запасных частей и оборудования по чертежам;
- проектирование и производство систем.

### Контактная информация:

ООО "АЛЛЯНС - СЕРВИС"

Телефон: +7 926 525 19 92

Email: [info@prom-as.ru](mailto:info@prom-as.ru)

Сайт: <https://techpromas.ru>

Адрес офиса: 142300, Московская обл., г.о Чехов,

г. Чехов, Симферопольское шоссе, д.6, офис 317

Будем рады вашим запросам!

С уважением, команда ООО "АЛЛЯНС - СЕРВИС"





aerospace  
climate control  
electromechanical  
filtration  
fluid & gas handling  
hydraulics  
pneumatics  
process control  
sealing & shielding



# Гидравлические рукава, фитинги и оборудование

Каталог



# Подробное содержание

Введение	2 – 31
----------	--------

## Технический справочник

Обжимные системы, которым Вы можете доверять	A-2 – A-5
Терминология по рукавам и фитингам – основы	Aa-2 – Aa-8
Стадии процесса безопасной сборки рукавов	Aa-9 – Aa-19
Как сделать заказ (Описание заказного номера)	Aa-20 – Aa-21
Идентификация типа рукава и фитинга	Aa-22 – Aa-33
Хранение	Aa-34 – Aa-35
Безопасность прежде всего! – Руководство по безопасности компании Parker	Aa-36 – Aa-41
Технические характеристики	Ab-2 – Ab-32

## Технология Push-Lok для низкого давления

Рукава Push-Lok	B1a-1 – B1a-9
Фитинги серии 82	B1b-1 – B1b-18
Инструкция по сборке / Сборочные инструменты	B1b-19

## Низкое давление. Специального назначения

Рукава низкого давления	B2a-1 – B2a-10
Фитинги серии 26	B2b-1 – B2b-9

## Среднее давление

Рукава Parkrimp No-Skive	Ca-1 – Ca-36
Фитинги серии 43	Cb-1 – Cb-17
Фитинги серий 46 и 48	Cc-1 – Cc-50

## Высокое давление

Рукава высокого давления	Da-1 – Da-33
Фитинги серии 70	Db-1 – Db-19
Фитинги серии 71	Dc-1 – Dc-15
Фитинги серии 73	Dd-1 – Dd-17
Фитинги серии 77	De-1 – De-26
Фитинги серии 78	Df-1 – Df-15
Фитинги серии 79	Dg-1 – Dg-6
Фитинги серии S6	Dh-1 – Dh-4
Фитинги серии VS	Di-1 – Di-16
Фитинги серии V4/V6	Dj-1 – Dj-26
Фитинги серии V5	Dk-1 – Dk-3

## Машины, оснастка, вспомогательное оборудование

Станки	Ea-1 – Ea-29
Принадлежности	Eb-1 – Eb-20
Инструкция по сборке	Ec-1 – Ec-2
Таблицы обжима	Ed-1 – Ed-16

# ОТВЕЧАЯ НА САМЫЕ СЛОЖНЫЕ В МИРЕ ВЫЗОВЫ

Сосредоточенность на решении самых сложных в мире инженерных проблем вдохновляет нас на инновации и обеспечивает будущий рост.

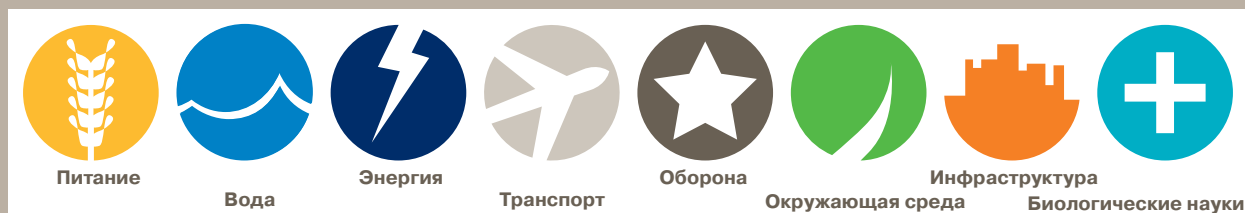

Разработка более эффективных источников энергии; желание производить и распределять чистую воду; открытие новых лекарств и достижения в медицине; создание инфраструктуры и транспортных путей для растущего населения; безопасная культивация, перевозка и хранение пищевых ресурсов; перспективные оборонные разработки и защита окружающей нас среды – все эти проблемы стимулируют сотрудников Parker к поиску инноваций, объединению технологий, сотрудничеству, разработке систем и партнерству с нашими заказчиками для их решения.



# PARKER HANNIFIN – ШИРОКИЕ ВОЗМОЖНОСТИ НА САМЫХ ВЗЫСКАТЕЛЬНЫХ МИРОВЫХ РЫНКАХ БЛАГОДАРЯ ИННОВАЦИЯМ

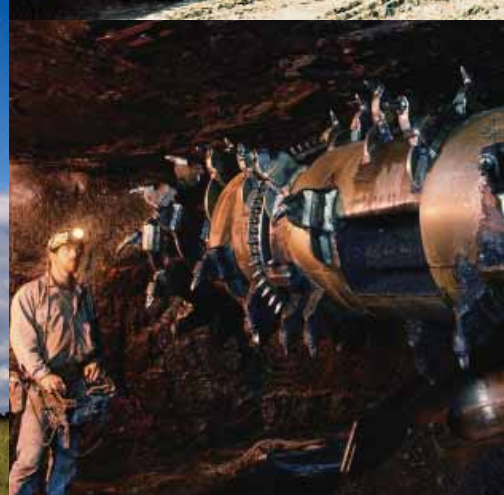

## Глобальная доступность

Имея более 58 000 сотрудников, обслуживающих свыше 465 000 клиентов в 49 странах, Parker находится буквально везде, где может Вам потребоваться. Работая с нами Вы получаете доступ к интегрированной сети, включающей более 300 производственных предприятий, 13 000 дистрибуторов и предприятий обслуживания и ремонта и более 2000 предприятий системы ParkerStores™. Они образуют глобальную сеть для удовлетворения потребностей бизнеса в глобальном масштабе.

## Гибкость

В качестве эксперта мирового уровня по управлению перемещением, Parker предлагает Вам полный спектр проверенных изделий массового выпуска. Эти изделия обеспечивают исключительное качество и долговечность, снижают расходы и улучшают рабочие характеристики.

## Инновации

Это наша движущая сила. Стремление к непрерывному совершенствованию ведет нас к партнерству с нашими клиентами для создания более компактных, легких, стабильных, энергоэффективных и надежных решений.

# Подразделение HPDE

## Лидер рынка и Ваш исключительный поставщик



### «Прокуси» до оплетки

Известная во всем мире эмблема Parker с тигром представляет программу сборки рукавов Parkrimp No-Skive с ее внедрения в 1980 году. Тигр победил три других персонажа при выборе эмблемы отделом маркетинга: черепаху (слишком медленная), крокодила (некрасивый) и акулу (слишком страшная, особенно в фильме "Челюсти").

Более чем через тридцать лет изображение тигра по-прежнему сопровождает концепцию Parkrimp, ясно символизируя наши уникальные, запатентованные фитинги Parkrimp со скошенными стальными зубцами и нашими обжимными станками Parkrimp. Их способность исключить окорку рукава и обеспечить металлический захват заводскими сборочными узлами произвела революцию в этом процессе для всех мировых рынков. Сегодня эта технология является промышленным стандартом.

Уверенность в наших изделиях: у нас в Parker мы знаем, что оптимальными изделиями соединения рабочих сред в Вашей работе являются соединители, позволяющие выполнять эту работу правильно. Мы предлагаем самый полный ассортимент необходимых Вам рукавов, фитингов, оборудования и аксессуаров. И если Вам необходимо нестандартное изделие, то мы готовы разработать и изготовить его для Вас без особых затруднений.

Вы также пользуетесь нашим исключительным конкурентным преимуществом – широкой сетью дистрибьютеров, поставляющих наши изделия в любое время в любом месте. Мы стремимся предоставлять клиентам разработки, изделия и услуги на местном уровне.

Parker предлагает самый большой выбор рукавов с типоразмерами фитингов, более разнообразными чем у любого другого изготовителя. Вы найдете широкий ассортимент рукавов, включающий рукава

с оплеткой, спиральной навивкой и универсальные, и более 4500 фитингов Parkrimp. Изделия Parker были спроектированы, испытаны и сертифицированы, чтобы отвечать мировым стандартам и превосходить их.

Для Вашей области применения имеется правильное изделие, включая рукав с самыми разными



вариантами стойких к износу покрытий, гибкости, широким диапазоном совместимости со средой и т.д. – с характеристиками, делающими Parker исключительным поставщиком для клиентов с самыми высокими требованиями к своему оборудованию.



# Рукав Compact Spiral™

Следующая ступень эволюции гидравлического рукава

По сравнению с обычным спиральным рукавом, рукав Compact Spiral™ 787ТС/797ТС марки Parker обеспечивает значительные преимущества по прокладке и установке, размерам и весу изделия, экономии на складских запасах и другим характеристикам. Первая в мире, эта разработка является

Беспрецедентные характеристики рукава на 35,0 и 42,0 МПа в компактном исполнении.

Spiral™ был разработан в ветствии с отраслевой цией к созданию рукава кого давления по спецификациям ISO. Его многие инновационные и запатентованные особенности повысили стандарты и обеспечили ожидаемые характеристики рукавов. С наибольшей выгодой для изготовителей комплектного оборудования и клиентов послепродажного обслуживания.

**до типоразмера -32 (2")**



Всего одна серия фитингов рукавов, серия 77 Parker, охватывает все типоразмеры рукавов Compact Spiral™ как 787ТС, так и 797ТС, что упрощает выбор фитингов и снижает запас рукавов и фитингов.

Более подробную информацию о рукавах Compact Spiral см. на стр. Da-14 и Da-16



## Прочный как навивочный, гибкий как оплеточный

### Ищете гибкий рукав для прокладки в узких местах?

У Parker имеется весь ассортимент рукавов с радиусом изгиба, равным половине значения SAE, при полном давлении SAE.

Эти рукава прокладываются и изгибаются плотнее других рукавов SAE типов 100R1, 100R2, 100R4, 100R12 и 100R13, снижая длину рукава до 47%. Меньший радиус изгиба означает меньшее количество изогнутых трубных фитингов и более продолжительный срок службы в системах с резким изгибом рукавов при движении механизмов. Он также означает для Вас уменьшение складских запасов.

- 1/2 радиуса изгиба SAE 100R13/SAE 100R15
- 1/3 обычного усилия изгиба
- На 30 % меньше внутренний диаметр
- Испытан на 2 000 000 циклах
- Высокая стойкость к истиранию
- Постоянное давление
- Упрощенный выбор фитингов серии 77 в исполнении Interlock No-Skive
- На 25 % меньше вес рукава



### Радиус изгиба

Радиус изгиба рукава Compact Spiral™ в два раза меньше чем у его аналога по стандарту SAE и значительно меньше чем у обычного спирального рукава Parker соответствующего размера.

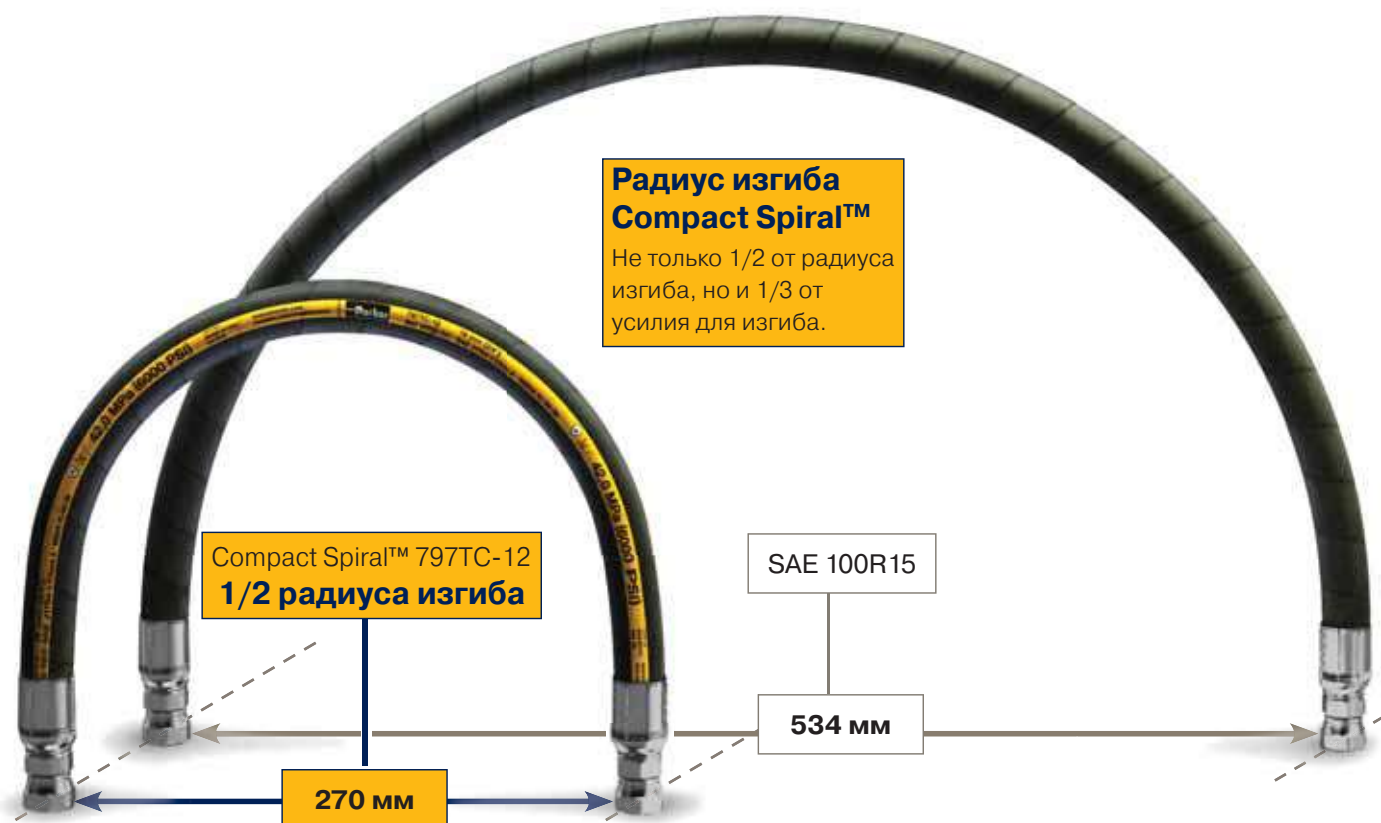

# Так просто обжать собственный рукав, когда он ВММ требуется

## Parkrimp® *No-Skive*

### Система для быстрой и герметичной сборки рукавов с односторонними фитингами No-Skive

Фитинги оказывают влияние на общий КПД и безопасность гидравлической системы. Концепция No-Skive была реализована Parker Hannifin около 30 лет назад, и результатом непрерывного развития, использования современных материалов и способов производства стало самое совершенное соединение рукава с фитингом. Обжимные фитинги No-Skive значительно облегчают работу и повышают безопасность. Parker выпускает фитинги No-Skive в моноблочном и двухкомпонентном исполнении в комплекте, состоящем из высококачественного рукава, фитингов No-Skive, обжимного инструмента и приспособлений.

- Не требуется инструмент для снятия слоя резины
- Не нужно снимать покрытие
- Обжим моноблочных фитингов
- Система Parkalign точно позиционирует фитинг в обжимных кулачках
- Легкость и простота: не требует настройки обжимной машины
- Переносные системы для работы в полевых условиях
- Отвечает требованиям по безопасности EN



**KarryKrimp® 1**  
82CE-061L

**KarryKrimp® 2**  
85CE-061L



**Parkrimp® 2**  
83CE-083U



**KarryKrimp® 2 с настольным креплением**  
85CE-061L + 85CE-1PE

## Модульные обжимные станки с настольным силовым блоком для мастерских

Модульная конструкция позволяет заказчику выбирать между портативными обжимными станками KarryKrimp компании Parker и вариантом с настольным креплением этих же станков.

В дополнение к портативным вариантам могут быть использованы автономные обжимные агрегаты с настольным силовым блоком (Bench Power Unit) для мастерских, обеспечивающие более короткий рабочий цикл, повышенную производительность и увеличенную высоту для более длинных угловых или изогнутых трубных фитингов.



# ParLock – полное решение "крупного калибра"

## Технология No-Skive™ и ParLock Skive

В дополнение к новому R35TC-40, уже выпущенному на рынок и хорошо на нем принятому, Подразделение HPDE продолжает свою стратегию разработки полного ассортимента гидравлических рукавов большого диаметра (Big Bore). Четыре различных типа рукавов обеспечивают все потребности гидравлики с высоким расходом для таких сегментов рынка, как нефтегазовый, горнодобывающий и мощное строительное оборудование.



## R35TC-40 и RS35TC-48

- R35TC-40** и **RS35TC-48**
- Высокое рабочее давление 35,0 МПа (5000 psi)
  - Высокая стойкость к истиранию **TOUGH COVER** продлевает срок службы рукава, минимизирует простои и исключает расходы на дополнительную защиту – одобрено MSHA
  - Одобрено для фитингов Interlock серии V6, типы соединений: ISO 6162-2 (42,0 МПа/6000 psi)

### R35TC-40

Запас прочности 4:1

- Успешно пройдены импульсные испытания на более чем 1,5 млн циклов при +120 °C
- 6-спиральная конструкция повышенной прочности для условий импульсных нагрузок и сильной вибрации

**НОВИНКА:** фланец ISO 6162-2 (42,0 МПа/ 6000 psi)

### RS35TC-48

- Запас прочности 2,5:1 в соответствии с ISO 6708-D
- 6-спиральная конструкция повышенной прочности для условий сильной вибрации

Для тяжелых условий эксплуатации оба типоразмера -40 (63,5 мм) и -48 (76 мм), основанные на технологии Interlock, будут пополнять существующую линейку ParLock и сейчас выпускаются с типоразмерами от -4 до -48.

Предназначенные для тяжелых условий, оба рукава имеют покрытие TC для лучшей устойчивости к истиранию и одобрены MSHA. Благодаря увеличенным диаметрам рукавов и в условиях очень высокого давления может быть повышен расход – это исключает необходимость в многочисленных линиях, работающих под давлением, и снижает расходы на соединители. В настоящее время выпускаются все фланцы на 6000 psi, фитинги SteckO® могут быть использованы в горнодобывающей отрасли.



## 462TC-40/462TC-48

Для линий низкого давления и сливных линий компания Parker расширила общеизвестную линейку Elite Compact новым рукавом 2SC типа 462TC – выпускается **сейчас** с типоразмерами от -4 до -48.

Чтобы достичь рабочего давления 7,0 МПа с рукавом Elite Compact 462TC в обоих типоразмерах -40 и -48, Parker разработала новый фитинг Big Bore, который будет дополнять широко известную серию 48.

### 462TC-40

и

### 462TC-48

- Рукав по технологии No-Skive – Компактная конструкция
- Внутренняя трубка из нитрила (NBR) – расширенная совместимость с жидкостями
- Превышает спецификации EN/ISO по давлению, радиусу изгиба и стойкости к истиранию
- Высокая стойкость к истиранию **TOUGH COVER**, одобрено MSHA
- Рабочее давление 7,0 МПа с запасом прочности 4:1 – Динамические системы, прошел импульсные испытания
- Высокая гибкость при больших размерах
- Только 2-компонентные фитинги для регулируемого обжимного станка (ниппель серии 47 и муфта 10048)

# Система рукавов противовыбросового превентора для геолого-разведочного и глубокого бурения в нефтегазовой отрасли

Система рукавов противовыбросового превентора (ВОР) является критически важной частью геолого-разведочного и бурового оборудования на очень требовательном нефтегазовом рынке. Главным здесь являются оптимальные рабочие характеристики и максимальная безопасность. Именно высококачественные компоненты рукавов ВОР полностью европейского

производства и процесс сборки компонентов гарантируют нашим заказчикам максимально возможные гибкость и удобство монтажа на объекте. Система рукавов Parker ВОР была испытана и одобрена по стандарту API16D компанией Lloyds Register. Вместе с новой системой рукавов ВОР, Подразделение HPDE компании Parker предлагает широкий ассортимент рукавов и фитингов

для бурового оборудования, например, рукав типа R35TC (спиральный рукав с большим внутренним диаметром). Наше предложение дополняет линейка рукавов No-Skive Elite с выдающимися рабочими характеристиками. Все эти совместимые системы, сертифицированные международными органами сертификации, позволят Вам работать безопаснее, умнее, быстрее и лучше.

## Ассортимент рукавов противовыбросового превентора (ВОР):

- типоразмеры от -8 до -32 (от DN 12 до DN 51)
- различная длина до 40 м макс.
- диапазон 5000 psi (35,0 МПа) и 6000 psi (42,0 МПа) с запасом прочности 4:1
- стекловолоконная огнестойкое покрытие – в соответствии с директивой RoHS 2002/95/EC
- защита металлическим гибким рукавом из П-образной ленты
- материал: фитинги и металлическая защита изготавливаются из стали и нержавеющей стали
- поставляются как комплектные узлы, сертифицированные и одобренные по спецификации API16D и MSHA

- Аксессуары и быстроразъемные соединения типа 1502 и 602 поставляются по запросу



**Испытана на соответствии API16D компанией Lloyds Register**

**Полная система, собранная и испытанная**

**Готовые узлы для заказа согласно требованиям клиента**

**Полный ассортимент, от 1/2" до 2", работает при 5000 psi и 6000 psi**

**Высокая гибкость благодаря характерным для Parker системным проектированию и сборке**

**Выпускается различной длины до 40 м**

**С фитингами и броней из стали и нержавеющей стали**

**Наружная и внутренняя резьба NPT, BSP и встроенное быстроразъемное соединение 2"**

## Отдел быстрого обслуживания Parker

– для специальной арматуры, не включенной в стандартный ассортимент

Отдел быстрого обслуживания (RSU) может обеспечить:

- Переходные размеры
- Специальные конфигурации
- Специальную длину ввода
- Комбинации фитинг/трубка
- Опытные образцы по спецзаказу
- Любой размер партии от одной штуки

Варианты материалов: сталь, нержавеющая сталь, латунь и специальные материалы по запросу.



*Гибкость пайки с точки зрения проектирования и процесса*



*Инновационный центр проектирования трубных фитингов*

Отдел быстрого обслуживания (RSU) входит в состав Производства арматуры Подразделения HPDE и является специальным отделом по изготовлению заказной и опытной арматуры для рукавов.

Подразделение отвечает за проверку технической осуществимости запроса клиента – от проектирования до определения наиболее экономичного производственного процесса. Благодаря тесному сотрудничеству между производственными отделениями компании Parker и торговыми компаниями Parker, отдел RSU работает, согласно своему названию, по принципу быстрого реагирования, предложения и поставки.

После получения заказа команда RSU быстро и тщательно обрабатывает его: от получения заказа до отгрузки арматуры. Для производства такой арматуры мы выделили мощности на современном производственном участке с оборудованием на основе ЧПУ.



*Возможность круглосуточной работы на 19 современных станках с ЧПУ*

## EO-3®

### Возможные ошибки сборки исключены благодаря инновационной системе фитингов для рукавов и труб

Как компонент соединения любой фитинг не может хорошо работать при плохой сборке, и поэтому зависит от качества процесса сборки.

Новые фитинги и составы материалов значительно улучшают производительность, надежность и удобство сборки. В этой области Parker постоянно устанавливает новые стандарты на мировом рынке.

Разработкой фитинга EO-3® компания Parker открывает следующий очень важный этап в истории соединительных технологий. Импульс разработке системы EO-3® дал практический опыт наших клиентов, сообщавших о необходимости исключить такие возможные ошибки при сборке,

как чрезмерная или недостаточная затяжка. Практический опыт часто показывал, что фитинги в большей части не собирались на профессиональном уровне. Текущая часть персонала, нахватка опытных работников и увеличивающаяся сложность условий монтажа приводят к неправильной сборке. Последствиями этого являются утечка, дорогостоящий простой и большие расходы на переделку – и даже несчастные случаи. Новый фитинг имеет очевидные преимущества - это простота, скорость и безопасность. Резьба новой технологии позволяет собирать EO-3® легче и быстрее других серийно выпускаемых систем фитингов, и результат сборки EO-3® впервые можно легко разглядеть снаружи - любой пользователь теперь способен непосредственно контролировать безопасность работы и надежность машины.



**Пользователи могут получить значительную экономию, используя преимущества установленных фитингов EO-3®.**

- Утечку можно предотвратить с помощью однозначной проверки сборки
- Заметное повышение производительности и надежности машины
- EO-3® отвечает действующим сегодня повышенным требованиям к безопасности и качеству
- Исключаются дополнительные существенные расходы на переделку
- EO-3® повышает качество конечного продукта
- Улучшается имидж компании благодаря лучшей продукции
- Нет потерь масла – важный вклад в защиту окружающей среды

Приведенные аргументы обосновывают немедленную установку EO-3® в очень широком диапазоне условий эксплуатации - в энергетике, сельском хозяйстве, оборудовании для ЦБК или добыче нефти и газа; система EO-3® будет отвечать самым высоким требованиям безопасности и функционирования.

*Одним словом, - „Установил и забыл“.*



## Рукав 692PU

### для оборудования транспортировки материалов в тяжелых условиях

Изготовители машин большой грузоподъемности для бездорожья, таких как канатные подъемники, телескопические погрузчики, автокраны и вилочные погрузчики высокой проходимости, сталкиваются при проектировании и производстве со все более высокими требованиями заказчиков. Естественно, цена всегда будет определяющим фактором при выборе изделия, но все чаще рынок также требует повышения КПД, большего соответствия стандартам для обеспечения безопасности операторов и оборудования и минимизации дорогостоящих простоев. К счастью, все больше инженеров-разработчиков комплектного оборудования обнаруживают, что скромный гидравлический оплеточный рукав играет значительную роль в удовлетворении таких требований. Требование повышения произ-

водительности является доминирующим на рынке, который нацелен на быструю транспортировку и доставку. Производительность непосредственно связана со скоростью движущихся частей, что в свою очередь подразумевает такие факторы, как более высокий расход и максимальное повышение расчетного давления при сохранении тех же размеров трубопроводов в гидравлическом контуре.



- Подходит для всех вилочных погрузчиков и систем транспортировки материалов
- Постоянное рабочее давление 21,0 МПа
- Запас прочности 4:1
- Меньше внешний диаметр
- Более тонкое и легкое покрытие
- Особая стойкость к истиранию
- Малый радиус изгиба позволяет уменьшить шкивы
- Учитывает критические факторы современных гидравлических контуров

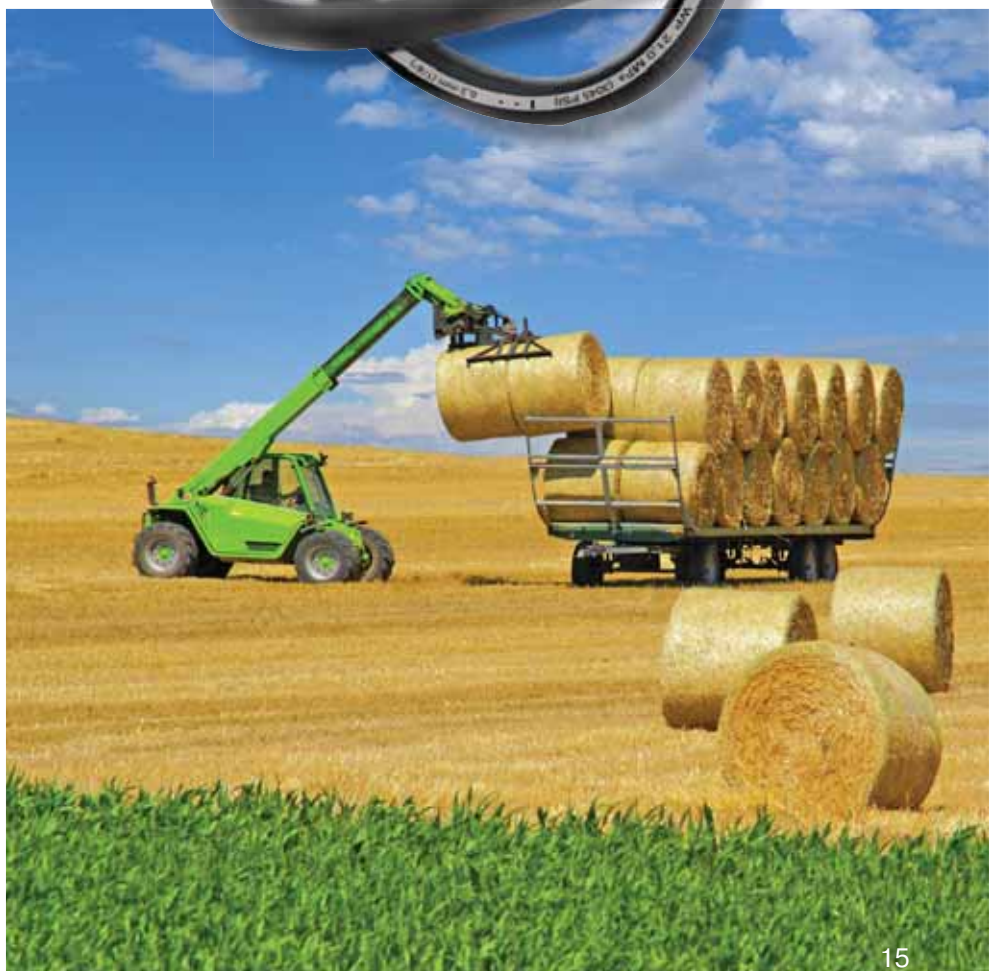

# Резиновые смеси Parker

обеспечивают превосходные озоностойкость и рабочие характеристики

## Озон – O<sub>3</sub>

Молекула из трех атомов кислорода называется ОЗОНОМ (O<sub>3</sub>). В озоновом слое этот газ защищает живые организмы от вредного УФ-излучения, но он также является сильным окислителем, вредным для органов дыхания людей и животных.



## Озон очень сильно влияет на старение каучука

Озон является одним из самых сильных окислителей. Кроме вреда для органических материалов, он также воздействует на эластомерные соединения, например нитрил (NBR), хлорпрен (CR). Даже малые концентрации влияют на качество и срок службы изделий. Влага ускоряет расщепление озона.

## Концентрация озона повышается

Озон вырабатывается УФ-излучением, электрическими разрядами и загрязнением воздуха. На естественную концентрацию озона сильно влияют местные условия. После 1971 года, когда начали измерять количество озона, его прирост составил 30% на настоящее время.

## Озоностойкость является обязательной

Полимерные цепи расщепляются озоном, что приводит к трещинам, растущим вертикально в направлении удлинения. Даже небольшое удлинение (≤10%) достаточно для образования трещин, увеличивающихся по мере растяжения. В конце этого процесса трещины достигают усиления рукава, что приводит к коррозии и серьезным повреждениям. Для увеличения срока службы рукава компания Parker разработала новую серию каучуковых компонен-

тов для рукавов со стандартным покрытием, прочным покрытием (TC) и низкотемпературных (LT) рукавов.

Рукава Parker Elite и многоспиральные рукава способны выдерживать воздействие озона более 400 часов в соответствии с испытанием на озоностойкость по ISO7326.

Рукава со сверхпрочным покрытием Super Tough (ST) прошли испытание на озоностойкость в течение более 800 часов.

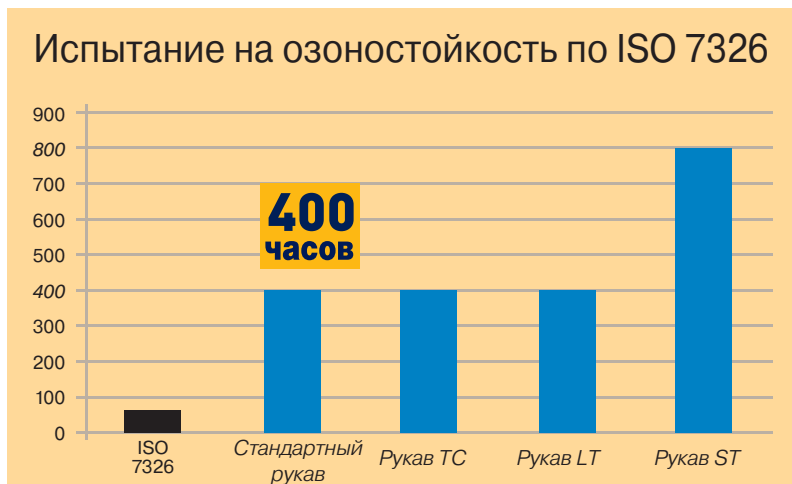

**Внимание!**  
 На озоностойкость сильно влияет радиус изгиба (меньше радиус изгиба = ниже озоностойкость)  
 Такие дополнительные факторы среды как химикаты и температура могут также сокращать срок службы!



## Когда критически важна стойкость к коррозии решением является современная защита поверхности фитингов

**400 часов**

Нацеленность на непрерывное совершенствование ведет нас к партнерству с нашими клиентами для создания более компактных, легких, стабильных, энергоэффективных и в результате - более надежных изделий. Таким образом, мы стремимся поставлять Вам

наши стандартные гидравлические фитинги с современной защитой поверхности, отвечающие самым высоким требованиям.

В отношении свойств коррозионной стойкости мы решили удовлетворить потребности наших клиентов и рынка и выбрали четыре стандартных фитинга, устойчивых к "красной" коррозии. Фитинги Parker

с нашим стандартным покрытием без шестивалентного хрома показали устойчивость к "красной" коррозии в течение не менее 400 часов испытаний в солевом тумане в соответствии с DIN EN 9227.

Chromium-6  
**Free**

### Фитинги очень высокой коррозионной стойкости с покрытием XTR

**720 часов**

Выдающимся преимуществом для оборудования, используемого в едкой среде, являются фитинги Parker с покрытием очень высокой стойкости XTR (eXTreme-Resistance). Это покрытие выдерживает воздействие коррозии в течение времени, более чем в семь раз превышающего 96 часов стандарта SAE. В действительности, фирменное покрытие Parker показало при испытании

устойчивость к коррозии, превышающую 720 часов. Кроме того, покрытие XTR компании Parker соответствует общепринятым экологическим ограничениям, включая RoHS, ELV и REACH.

Изделия Parker с покрытием XTR гарантируют все преимущества работы без утечек и удобного монтажа, которые так необходимы нашим клиентам. Если для Вашей системы требуется покрытие с высокой устойчивостью, то

стоит заказать фитинги с добавлением букв "ZJ", например, 1C348-12-12ZJ



### Для специального применения в средах с высокими требованиями предпочтительным вариантом является нержавеющая сталь

Для пневматического и гидравлического оборудования, работающего в среде с высокими требованиями, потребности в соединениях могут быть удовлетворены линейкой изделий компании Parker из нержавеющей стали.

Parker предлагает полную систему изделий из нержавеющей стали: трубы, трубные фитинги или 1- и 2-компонентные фитинги для гидравлических рукавов низкого, среднего и высокого давления – все это из одного источника и сертифицировано

известными международными органами сертификации.

Разумеется, что для компонентов Parker из нержавеющей стали используются марки стали превосходного качества 1.4571, 1.4404 или 1.4401. Благодаря своей устойчивости к коррозии и кислотам, все компоненты пригодны для сред с жесткими условиями. Тем не менее, для некоторых специальных областей применения требуются специальные материалы, и здесь Вы также можете положиться на компанию Parker – у нас есть ресурсы для производства фитингов на заказ даже при самых высоких требованиях заказчика.

### Сила в нержавеющей стали

Первоклассное сервисное обслуживание  
Решение от одного поставщика  
Глобальная доступность  
Все требования одной командой  
Заказные изделия  
Специальные материалы  
Комбинированный дизайн  
труба/фитинг



# Приложение HoseFinder

## Преимущества работы с рукавами Parker

### Возможности Parker на Вашей ладони.

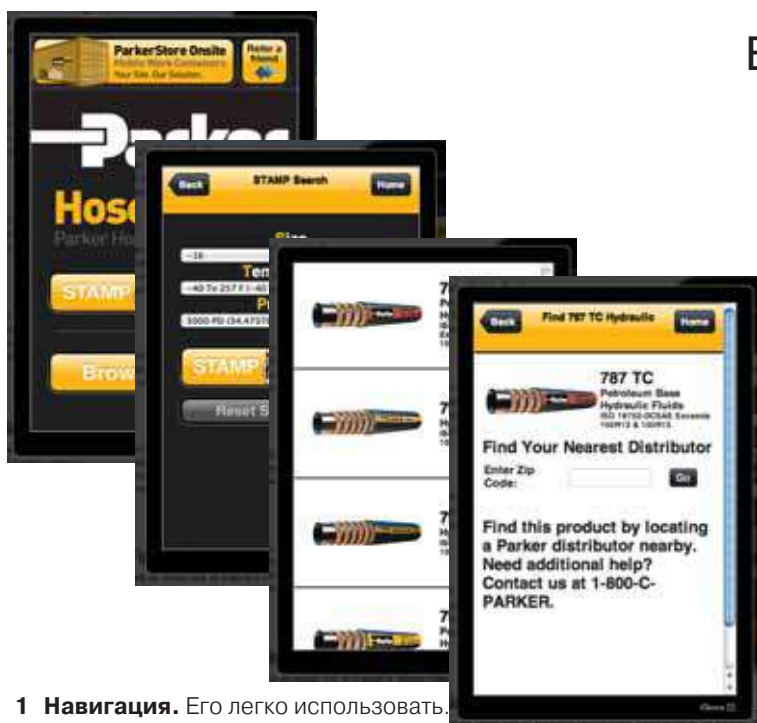

Компания Parker нацелена на предоставление опций сервисного обслуживания, помогающих работать умнее, быстрее и лучше.

Хотите самое новое? Зайдите в Интернет. От полной информации о рукавах до моделей 3D-CAD нашей полной линейки фитингов - Вы найдете все необходимое на

А наше мобильное приложение HoseFinder сделает быстрым и удобным поиск гидравлических компонентов и информации на ходу. В приложении есть процесс выбора по размеру, температуре, применению, среде и давлению STAMP, помогающий найти необходимое быстро и легко.

Загрузите текущую версию с

Что бы Вы не делали, чаще посещайте наш сайт. Это самый быстрый и легкий способ быть в курсе изменяющихся технологий и нашего постоянно расширяющегося ассортимента.

- 1 **Навигация.** Его легко использовать.
- 2 **Применяйте STAMP.** Используйте поиск STAMP или перемещайтесь по каталогу, чтобы найти нужное Вам изделие.
- 3 **Используйте Search.** Результаты содержат все сведения для Вашего обоснованного решения.
- 4 **Используйте Поиск.** Выберите ссылку "Find It" и Вы будете перенаправлены в одно из 12 000 мест, где находятся дистрибьюторы Parker.



### Parker Crimpsource™

Crimpsource является наиболее полным в отрасли ресурсом технической информации по обжимным станкам. Он содержит все обжимные спецификации, одобренные для рукавов Parker:

- Спецификации обжима
- Технические руководства в PDF-формате
- Перечни деталей
- Рекомендации по устранению неполадок
- PDF-этикетки для обжимных станков

# PTS

## Система PTS

### Глобальная система маркировки изделий и их идентификации

Система PTS (Parker® Tracking System Enterprise) для предприятия помогает клиентам снижать простои транспортных средств или активов посредством увеличения скорости, своевременности и точности необходимого ремонта. Система PTS предоставляет уникальный 8-разрядный идентификационный код и штрих-код, печатаемый на износостойкой этикетке, для каждого рукава. Этикетки PTS специально разработаны, чтобы противостоять агрессивным химикатам, температуре, УФ-излучению и другим жестким условиям.

- Система PTS считывает, записывает и выдает уникальную информацию о рукаве – по запросу
- Обеспечивает быструю и точную идентификацию изделия для ускорения замены независимо от места изготовления оригинального узла.
- Замена узла может быть начата при считывании восьмизначного идентификационного номера/штрих-кода PTS без предварительного снятия рукавов перед заменой. Это может увеличить полезное время работы машины и позволяет более удобно планировать ремонт.
- Система PTS содержит дополнительные средства отчетности для программ непрерывного совершенствования и инициатив профилактического обслуживания.

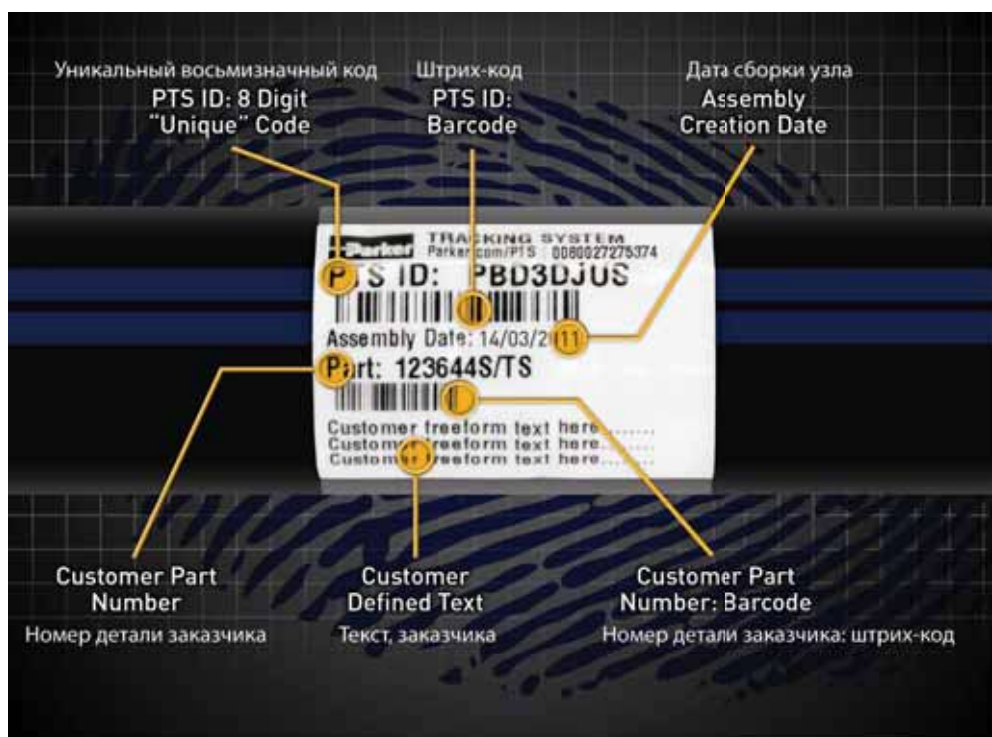

# PTS Mobile

## Система PTS

Сделайте следующую замену быстрее

### Используйте PTS Mobile

PTS является одной из самых охватывающих и широко распространенных в отрасли систем маркировки и отслеживания позиций, и данное мобильное приложение будет отличным компаньоном на рабочей площадке. При наличии во всем мире миллионов узлов с инвентарными метками Вас будут отделять лишь несколько кликов от быстрой, легкой и точной замены.

#### Всегда вместе с Вами

Идентификация и замена неисправных рукавов может быть непосильным процессом. Потерянные или устаревшие руководства и сложная прокладка рукавов могут сделать идентификацию трудной и длительной. Обычно единственным выходом является снятие изделия и предъявление его дистрибьютору для замены.

Система PTS делает получение новых рукавов и компонентов быстрым, легким и точным. А теперь эти преимущества возможны в любом месте, куда бы Вы ни шли, с помощью мобильного приложения PTS Mobile.



#### Просканируйте

Просканируйте штрих-код любой метки PTS и быстро найдите Вашу запись в глобальной базе данных Parker.



#### Закажите

С помощью точных сведений о замене, предоставленных местному дистрибьютору, организуйте получение или доставку сменных деталей.



#### Получите

PTS Mobile предоставляет карты и маршруты до любого ближайшего дистрибьютора через встроенную в Ваш смартфон GPS.

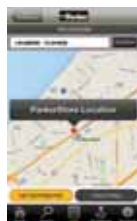

#### Доступно на популярных платформах

Приложение PTS Mobile доступно для загрузки на устройства Apple и Android. Это бесплатное приложение от Parker позволяет быстрее и легче чем когда бы то ни было выполнить точный заказ рукава для замены и другие необходимые Вам компоненты.

# PTS Pro

## Система PTS

### Простое отслеживание и управление критическими запасами

PTS Pro - это мощное новое предложение от системы PTS. Оно сводит вместе передовые возможности отслеживания активов и управления ими с помощью глобальной сети дистрибьюторов и сервисных партнеров Parker с целью предоставления всеохватывающих решения по управлению активами.

#### Исправлять, когда ломается - это не стратегия

Управление техническим обслуживанием оборудования или машин может быть серьезной проблемой даже для самых мощных и хорошо снабжаемых организаций.

При наличии сотен или тысяч отдельных деталей или компонентов, требующих обслуживания, ведение подробных записей или журналов ТО может быть обременительным. В большинстве систем управления запасами капитальные активы не подразделяются на детализированные компоненты, которые в них входят. Здесь может помочь система PTS.

PTS Pro является средством идентификации активов и управления ими, поставляемой компанией Parker и предназначенной для решения проблем с деталями, которые могут износиться или неожиданно выйти из строя.

#### Глобальный поставщик сервисных услуг

Компания Parker использует команду из специализированных сотрудников поддержки по всему миру, что позволяет быстро и легко устанавливать систему PTS. Через более чем 13 000 сервисных партнеров и производителей комплектного оборудования компания Parker может работать с клиентами, предоставляя им услуги расширенного аудита и планирования ТО на объекте эксплуатации.

##### Эти услуги включают:

Идентификацию и обозначение изделий на объекте

- Проверку, ТО и замену
- Программы обучения на объекте или с помощью компьютера

#### С помощью PTS Pro можно:

- Определять подробные сведения о месте нахождения актива
- Создавать и разворачивать шаблоны пользовательского контроля
- Планировать контроль и замену
- Применять приложение и сопутствующие данные к группе активов
- Передавать право собственности на записи между учетными записями PTS
- Хранить и извлекать исторические результаты контроля
- Экспортировать сведения об активах в отчеты Excel
- Создавать пользовательские книги активов для аудитов и контроля
- Планировать и персонализировать предупреждения и уведомления обслуживания и ремонта

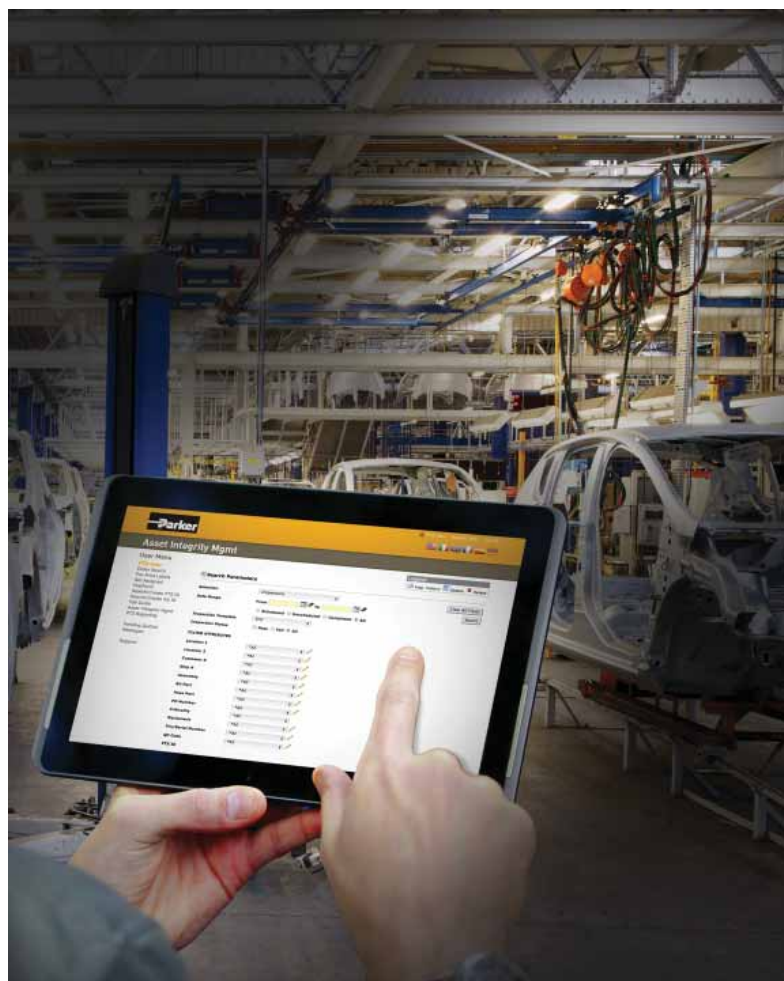

# Программа профилактического обслуживания

## Лучше предупредить, чем устранить!

Узлы гидравлических рукавов являются важными компонентами гидравлических систем, и каждый рукав когда-то приходит в негодность - это только вопрос времени!

Вышедшие из строя рукава часто вызывают потерю заработка, простои и серьезные травмы персонала.

Несомненно, приоритетным для Вас является исключение поломок, потерь и рисков.

**Профилактическое обслуживание всегда необходимо, когда на рукавах появляются следующие симптомы:**

- Поврежденное, потрескавшееся, надрезанное или истертое покрытие
- Оголенное армирование
- Трещины, повреждения или коррозия фитингов
- Утечки в фитинге, запотевание покрытия рукава вблизи фитинга
- Перегиб, разрушение, сжатие или скручивание рукава
- Отверждение, трещины или обугливание рукава
- Вздутие, мягкость, разложение или отсоединение покрытия
- Смещение фитинга относительно рукава

Несмотря на это, при обслуживании машин рукавам незаслуженно уделяется слишком мало внимания и игнорируется необходимость их профилактического ТО и своевременной замены. Это положение дел мы вряд ли сможем изменить. Но мы можем помочь Вам доставить рукав в нужное место и в нужное время, где и когда бы он Вам не потребовался.

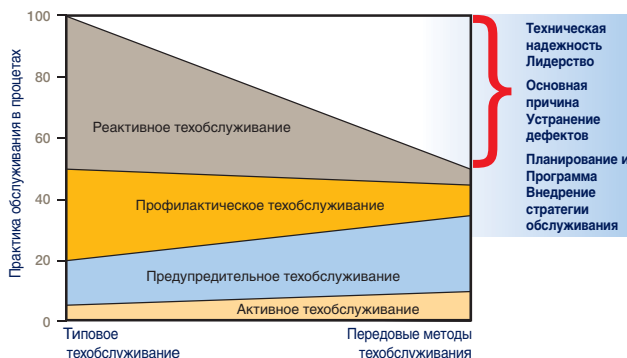

### Совет

Хорошей аналогией являются автомобильные шины. Как и рукав, шины делаются из каучука, стареют со временем и подвергаются большим нагрузкам во время работы. Большинство водителей стараются заменять шины, как только у них появляются признаки износа, не ожидая, когда они лопнут в дороге! Так почему они не делают этого с гидравлическими рукавами?

Хотя имеется бесчисленное множество факторов, влияющих на срок службы рукавов, не может существовать и нет точных инструкций по определению, когда необходимо заменять рукав в сборе, или по оценке того, как долго он еще будет работать. И все же у нас есть средство влиять на срок службы рукава и определять его: Визуальные проверки + Предупредительная замена = Программа профилактического технического обслуживания!



Фотография: Atlas  
Сорсо

# Мы предлагаем больше

## Когда критически важна стойкость к коррозии

... у нас есть оптимальное решение из нержавеющей стали

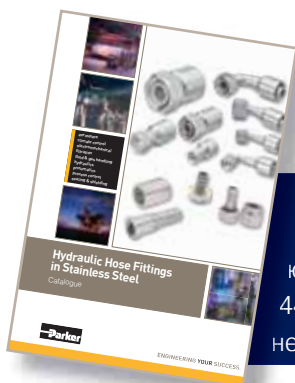

Более подробную информацию о продукции Parker из нержавеющей стали см. в нашем каталоге 4400.1 "Гидравлические фитинги из нержавеющей стали"

## Рукава, фитинги и оборудование для горнодобывающей промышленности



Рукава, фитинги и переходники Parker для горнодобывающей промышленности обеспечивают полный и надежный гидравлический комплект для соединения и поддержки горнодобывающего оборудования. Вся продукция Parker для горнодобывающей промышленности сочетает международную сертификацию с общей целостностью системы и длительным сроком службы в жестких условиях эксплуатации. Специальные покрытия и тщательно подобранные материалы обеспечивают надежность в коррозионной среде.

Более подробную информацию о продукции Parker для горнодобывающей промышленности см. в нашем каталоге 4410 "Рукава, фитинги и оборудование для горнодобывающей промышленности"





# Компания предлагает больше

чем просто инновационную продукцию и решения

постоянно обновляет  
опции сервисного обслуживания, чтобы  
помочь работать умнее, быстрее и лучше

Parker предлагает конкретные знания о соответствующих изделиях, в которых бесценными являются критерии выбора и широта области применения и эксплуатации. Parker всегда стремится предоставить своим клиентам возможность получать и регулярно обновлять свой опыт для его повседневной реализации. Ценную поддержку в этом предлагает всеохватывающая программа обучения Подразделения HPDE компании Parker.

Программа включает в себя обучение по изделиям и целевым группам для получения не только базовых знаний, но также для широкого ознакомления с изделиями через практический опыт, в том числе, идентификацию и демонстрацию преимуществ, связанных с конкретной областью применения. Чтобы все участники программы входили в класс, имея фундаментальные знания об изделиях, Подразделение HPDE разработало комплексную концепцию обучения, включающую учебные примерные ситуации.

## Новости для бизнеса

Эта форма обучения идеальна для аудитории, заинтересованной во всех видах новостей о гибких трубопроводах/бизнесе и их преимуществах для клиентов.

- В дополнение к регулярным предложениям по обучению, Подразделение HPDE предлагает специализированные курсы обучения для проведения клиентом.
- Для поддержки всех видов учебной деятельности был разработан кейс с образцами.

### HPDE-SAMPLE-CASE

и широким выбором изделий для:

- обеспечения Вас средствами, позволяющими подготавливать и проводить учебные курсы
- улучшения Ваших знаний о Подразделении и его продукции
- улучшения Ваших знаний о рынке рукавов

## Обучение по сборке рукавов в цеху

При этой форме обучения участник знакомится со всеми основными аспектами (помещение + оборудование/шаги работы/требования безопасности) правильного изготовления гидравлического рукава.

Такое обучение поддерживает все виды деятельности вокруг сертифицированной мастерской для рукавов.

## Квалифицированный работник – технология гидравлических рукавов

Участники изучат международные стандарты безопасности и требования для гидравлических гибких трубопроводов. Курс обучения включает в себя руководство по выбору правильного изделия в зависимости от условий применения и инструкции компании Parker для изготовления соответствующего гидравлического узла. При обучении также будут передаваться знания о возможных неисправностях и факторах, вызывающих старение, и способах их предупреждения.



Заказной номер HPDE-SAMPLE-CASE

## Базовое обучение работе с изделием

Эта форма обучения предназначена для начинающих в бизнесе, связанном с гидравлическими рукавами, и помогает получить базовые знания о продукции, включая оборудование для мастерских. Участник способен идентифицировать все гидравлические рукава и ответить на вопросы, касающиеся области применения, основываясь на знании каталога, ассортимента изделий и критериях выбора продукции.



# Дополнительные сервисные услуги

## ParkerStore™

В компании Parker Hannifin мы постоянно ищем пути доставки большего количества продукции более эффективным способом.

Сеть Global ParkerStore™ позволяет компании Parker обеспечить:

- Быстрое, эффективное, профессиональное обслуживание в торговой точке в Вашем присутствии
- Экспертные местные услуги и поддержка
- Дружественная и комфортная атмосфера
- Большой ассортимент запчастей, позволяющий получить то, что Вы ищете

Клиенты доверяют магазинам ParkerStore, предоставляющим изготовителям оборудования и поставщикам услуг по ремонту и ТО:

- Гидравлические рукава и сопутствующие изделия для поддержки их систем и снижения простоев
- Экспертную техническую поддержку
- Профессиональное персонализированное обслуживание с круглосуточной поддержкой
- Удобство, комфорт и условия местного поставщика услуг.



## Услуга ParkerStore™ - Контейнер

ParkerStore-Контейнер представляет собой передвижную мастерскую, обеспечивающую ТО и поддержку изделий на месте больших строительных проектов, например, автодорог, туннелей, железных дорог, подземных сетей и т.д. Обеспечивает наличие изделий и услуги по замене рукавов на площадке.

С помощью этой услуги прямо на площадке вы можете сократить время простоя, соблюдая график и бюджет проекта!



Контейнерные двери



Стеллажи и шкафы для хранения



Комплект электрооборудования



Запасной выход



Отопление/Охлаждение



Защищенное электроосвещение

## HOSE DOCTOR®

HOSE DOCTORS® компании Parker - это сеть принадлежащих различным собственникам предприятий обслуживания с мобильными специалистами, нацеленных на идентификацию и замену рукавов в любом месте нахождения у клиентов с максимально коротким временем реагирования.

HOSE DOCTORS® является продолжением глобальной дистрибьюторской сети Parker, связывающей свое обслуживающее предназначение с изделиями Parker – рукавами и фитингами самого высокого качества из имеющихся на рынке сегодня.



# Дополнительные сервисные услуги

## Комплектация

Несколько компонентов поставляются под единым номером

- Уменьшает количество поставщиков
- Уменьшает складские запасы, исключает устаревшие компоненты
- Оптимизирует управление (запасами и поставками)
- Упрощает и оптимизирует обработку заказов
- Уменьшает расходы на сборку
- Повышает производительность



## Технические услуги

Оптимизируют рабочие характеристики гидравлических и пневматических контуров

- С помощью Технических услуг Parker сокращается Ваш путь к рынку и снижаются расходы на разработку
- 3-летняя гарантия работы без утечек повышает Вашу репутацию и уменьшает расходы по гарантии
- Более надежная работа уменьшает эксплуатационные расходы Ваших клиентов
- Более высокий КПД и гарантия работы без утечек благотворны для окружающей среды
- Глобальный охват компании Parker гарантирует, что Вы можете пользоваться услугами и экономить в любом месте

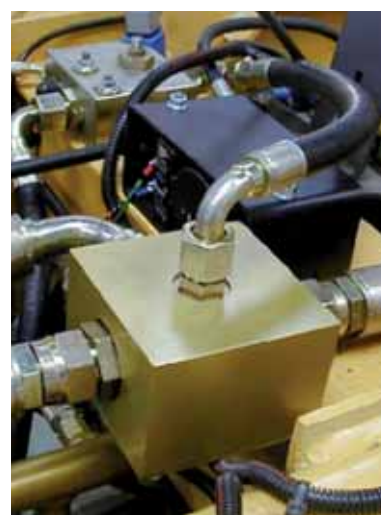

## Breadman - запасами управляет поставщик

Бережливая логистика и поставка продукции и комплектов Parker непосредственно на сборочную линию клиента, рабочие станции или склад

- Доступ к 100 % деталей минимизирует простои, повышает производительность и снижает затраты
- Исключение проверок запасов снижает потребность в рабочей силе и улучшает производительность
- Ежедневная доставка снижает запасы и накладные расходы
- Электронная обработка заказов исключает бумажный документооборот и снижает административные расходы
- Пользуйтесь адаптированной к клиенту программой, в которой персонал Parker может управлять Вашими запасами лично или дистанционно
- Снижайте общие запасы, увеличивайте оборачиваемость Ваших запасов и повышайте Вашу эффективность



## Система PTS

помогает клиентам снижать простои транспортных средств или оборудования посредством увеличения скорости, своевременности и точности необходимого ремонта.

PTS предоставляет уникальный идентификационный код для каждого рукава, который печатается на износостойкой этикетке со штрих-кодом или заносится в радиометку (RFID).

Система PTS позволяет избежать дорогостоящего простоя оборудования и тем самым повысить производительность и рентабельность.



## Рукав обжать очень просто

Создавайте свои безопасные и надежные рукава с помощью обжимного станка Parkrimp в любом месте и при любой необходимости. Удобное, быстрое и безопасное средство решения проблем с простоями.



## Мобильные приложения

Умещает возможности Parker в Вашу ладонь.

Наши мобильные приложения делают быстрым и удобным поиск гидравлической продукции и информации на ходу.

## Crimpsource

Наиболее полный в отрасли ресурс технической информации по обжимным станкам.

- Спецификации обжима
- Технические руководства в PDF-формате
- Перечни деталей
- Рекомендации по устранению неполадок

- PDF-этикетки для обжимных станков
- Crimpsource обеспечивает легкий доступ ко всем спецификациям, необходимым для правильного изготовления рукава с заводским качеством.

Вы также можете распечатать удобный для использования листок со спецификациями или этикетку для обжимного станка.

# В какой бы области Вы не работали

у нас есть оптимальное решение

Подразделение HPDE осуществляет первоклассное сервисное обслуживание, фокусируясь на потребностях клиентов и анализируя всю деловую среду, в которой они работают.

Наш опыт охватывает основные технологии перемещения и управления, и мы применяем его, чтобы повсюду изменять к лучшему жизнь людей. Марку Parker можно найти на всем, что движется и вокруг него!

Мы разрабатываем и выпускаем высококачественные рукава и фитинги, помогающие нашим клиентам достичь более высокого уровня рентабельности, и обращаем особое внимание на то

- в чем нуждаются наши клиенты, и чего они хотят;
- какие технологии для рукавов и фитингов они предпочитают;
- как продвигать лояльность клиентов к нашему бренду.

Работая с нами Вы получаете доступ к интегрированной глобальной сети производственных предприятий, а также торговых и сервисных предприятий более чем в 49 странах.



Транспорт



Оборона



Сельское хозяйство



Лесозаготовки



Инженерные службы



Станки



Утилизация отходов



Судостроение



Оборудование наземных служб



Горно-добывающая отрасль



Автодома и автобусы



Строительство



Содержание площадок и зданий



Железные дороги

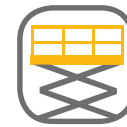

Подъемники для людей



Обслуживание нефтяных месторождений



Перемещение материалов



Содержание дорожного покрытия



Промышленность



Оборудование для автомобилестроения

# Содержание

Технический справочник

## Низкое давление. Push-Lok

Интеллектуальная система Push-Lok охватывает различные типы рукавов из каучука, термопластика, рукавов в гибридном исполнении, а также широкий ассортимент фитингов многоразового использования из стали, латуни и нержавеющей стали.

Диапазон давления  
до 2,4 МПа

## Низкое давление. Транспортировка и гидравлика

В этом ассортименте низкого давления используется концепция No-Skive и большинство узлов можно собирать на станках Parkrimp.

Диапазон давления  
до 20,7 МПа

## Среднее давление. Гидравлика

Ассортимент рукавов и фитингов для применения в мобильном и промышленном гидравлическом оборудовании. Отличный ассортимент для рынка с повышенными требованиями: широкий выбор фитингов Parkrimp No-Skive и более шести десятков стандартов присоединения в сочетании с рукавами и обжимными станками Parker гарантируют простую и безопасную сборку – всегда и везде.

Диапазон давления  
до 45,0 МПа

## Высокое давление. Гидравлика

Изделия большой мощности для мощных агрегатов с полным ассортиментом многоспиральных рукавов и фитингов Parkrimp No-Skive и рукавов и фитингов ParLock с окоркой рукава.

Диапазон давления  
до 56,0 МПа

## Машины, оснастка, вспомогательное оборудование

Отличное дополнение к самому широкому на рынке ассортименту рукавов и фитингов. Технология обжима компании Parker признана повсеместно в промышленности как самая легкая и точная из всех существующих.



aerospace  
climate control  
electromechanical  
filtration  
fluid & gas handling  
hydraulics  
pneumatics  
process control  
sealing & shielding



# Гидравлические рукава, фитинги и оборудование

Технический справочник





# ОБЖИМНЫЕ СИСТЕМЫ, КОТОРЫМ ВЫ МОЖЕТЕ ДОВЕРЯТЬ

По мере непрерывного роста мощности и эффективности каждого вида механического оборудования, а также повышения рабочего давления и расхода в их гидросистемах, многоспиральные рукава играют все более важную роль в конструкции такого оборудования.

Parker Hannifin, как мировой лидер на рынке гидравлических рукавов, отвечает на такие высокие требования тремя системами с очень широким ассортиментом – Parkrimp No-Skive, Interlock No-Skive и Parlock Skive.

## Система Parkrimp *No-Skive*

основана на технологии, не требующей снятия каучукового покрытия перед сборкой



Каждая из систем состоит из комплексных линеек «рукав-фитинги-сборочное оборудование и технология», каждая из которых:

- Проектируется и разрабатывается совместно
- Испытывается и сертифицируется совместно
- Производится и поставляется совместно

*При таком подходе Parker Hannifin может гарантировать:*

- Максимальное качество, безопасность и срок службы продукта для конечных пользователей, и в то же время:
- Самый легкий, эффективный и безопасный производственный процесс для сборщиков.

При таком подходе Parker Hannifin также соблюдает требования SAE J1273 и ISO 17165-2, в которых особое внимание уделяется соответствию рукава фитингам и их совместимости, подтверждаемой изготовителем.

## Система Interlock *No-Skive*™

для рукавов Compact Spiral™



## Система ParLock

использует технологию снятия внешнего или внутреннего и внешнего слоев (Interlock)

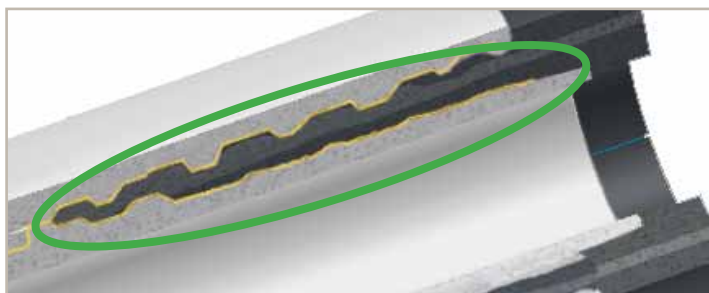

## Parkrimp *No-Skive*

Удобная система обжима для рукавов с армированием от текстильного волокна до 6-спирального слоя из стальной проволоки с высокой прочностью на разрыв

Parkrimp No-Skive - это лучшее решение для сборки гидравлических и смежных рукавов и фитингов, как с технической, так и с производственной точки зрения! Благодаря постепенно возрастающему усилию обжатия каучука и металла в процессе обжима усиление всегда остается целым. Очень тщательные процессы проектирования, испытания и производства рукавов

и фитингов Parkrimp No-Skive в сочетании с сертифицированными диаметрами обжима обеспечивают отличное механическое соединение рукава и фитинга. Абсолютно герметичное соединение имеет длительный срок службы даже при самом высоком давлении, прикладываемом к 4- и 6-спиральным рукавам. Продуманная конструкция и испытанное временем сборочное

оборудование Parkrimp No-Skive в сочетании с технологиями сборки компании Parker обеспечивает максимально безопасный, эффективный и защищенный от ошибок процесс сборки. Оборудование Parkrimp дает сборщику экономию средств и времени и гарантирует конечному пользователю бездефектное, надежное и долговечное готовое изделие.

### Рукава и фитинги

#### Parkrimp *No-Skive*

- система быстрой и герметичной сборки

- Только для обжима фитингов Parkrimp No-Skive
- Не требуется инструмента для снятия слоя резины
- Не требуется снимать покрытие
- Легкость и простота: не требует настройки обжимной машины
- Переносные системы для работы в полевых условиях
- Отвечает нормативам безопасности EN

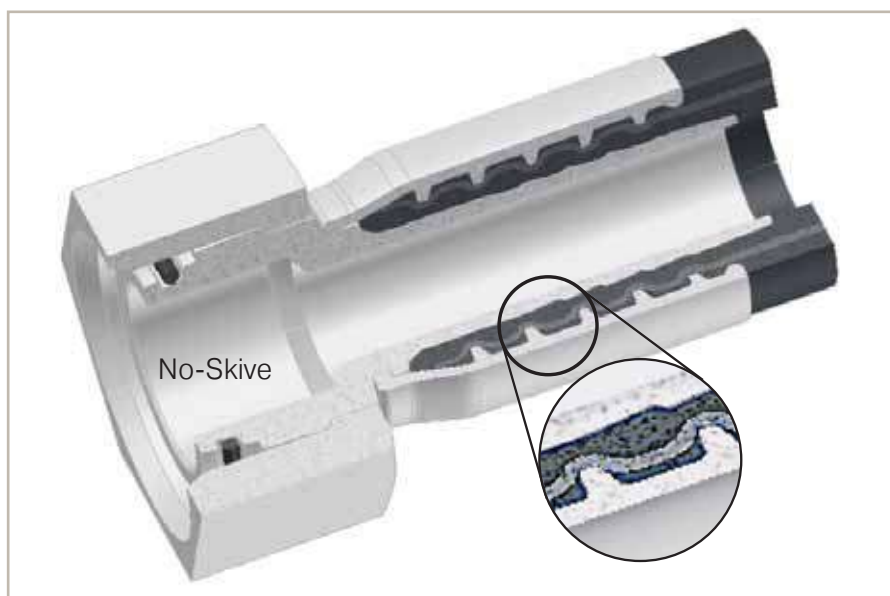

### Рукав и фитинги Parkrimp *No-Skive* - система с идеальным подбором



#### Идеальный подбор

Полная система от одного производителя. Рукав и фитинг No-Skive и обжимные машины по всему миру с гарантией производителя.



#### Цветовое обозначение комплектов кулачков

Соединённые вместе сегменты кулачков для каждого диаметра рукава исключают возможность ошибки при выборе инструмента. Кулачки обеспечивают равномерное усилие по всей поверхности и идеальный результат обжима.



#### Parkalign®

Эксклюзивная система Parkalign® компании Parker точно позиционирует фитинг в кулачках.

# Interlock No-Skive™

## Система для рукавов Compact Spiral™

Для машин с чрезвычайно динамичными профилями давления, пульсациями и пиками давления, а также для систем с интенсивной вибрацией и сгибанием рукавов, особенно вблизи фитинга, обязательным требованием является сильный механический охват рукава фитингом.

Распространенным на рынке методом достижения такого механического охвата в подобных системах является использование фитингов рукава, «блокирующих» металлическое усиление рукава непосредственно между металлическими муфтой и ниппелем (подход, называемый Interlock – взаимной блокировкой).

Отвечая на потребности рынка в системе фитингов Interlock, компания Parker разработала программу Parlock и Interlock No-Skive. Эта линейка содержит специальный ассортимент рукавов, фитингов и оборудования для сборки в сочетании с технологиями обжима компании Parker.

**Однокомпонентный фитинг No-Skive серии 77 охватывает полный ассортимент размеров для рукавов Compact Spiral™ 787ТС и 797ТС и обеспечивает сцепление внутренней части трубки посредством вдавливания в спиральное проволочное усиление.**

Эксклюзивная конструкция Interlock No-Skive компании Parker с внутренней и внешней технологией "Bite the Wire" для гарантированной прочности соединения и лучшего сцепления рукава с фитингом, которая уменьшает утечки и увеличивает удерживающую способность.

- Превосходная способность удержания
- Уменьшенное усилие установки фитинга в рукав
- Продуманная геометрия уплотнения, улучшающая сохранение герметичности при охлаждении
- Одобрено немецким обществом страхования от несчастных случаев (DGUV) для областей применения, требующих соединения Interlock, например, для станков литья под давлением (стандарты проектирования EN 201).

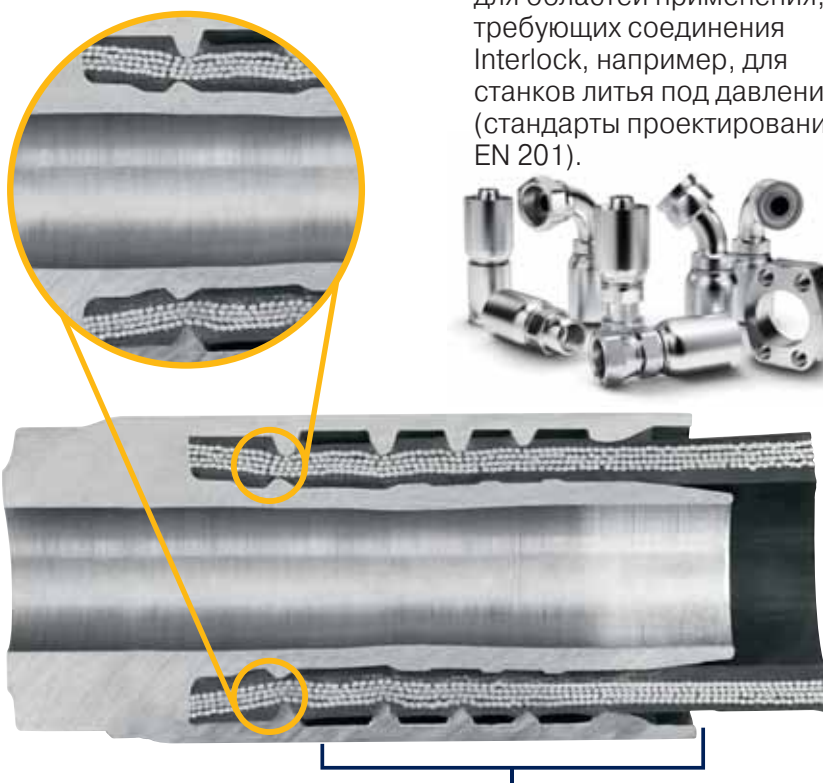

Уплотнение и дополнительная удерживающая способность



# ParLock

Система для применения в условиях экстремально динамического давления

## Области применения системы ParLock

- Гидростатические трансмиссии (уборочные комбайны, большие тракторы, экскаваторы и т.д.)
- Вибромолоты
- Большие станки для литья под давлением
- Тоннелепроходческие комплексы
- Лесозаготовительные машины
- Большие машины для перемещения материалов (погрузка контейнеров)
- Стрелы экскаваторов
- Противовыбросовые преенторы в нефтегазовой отрасли

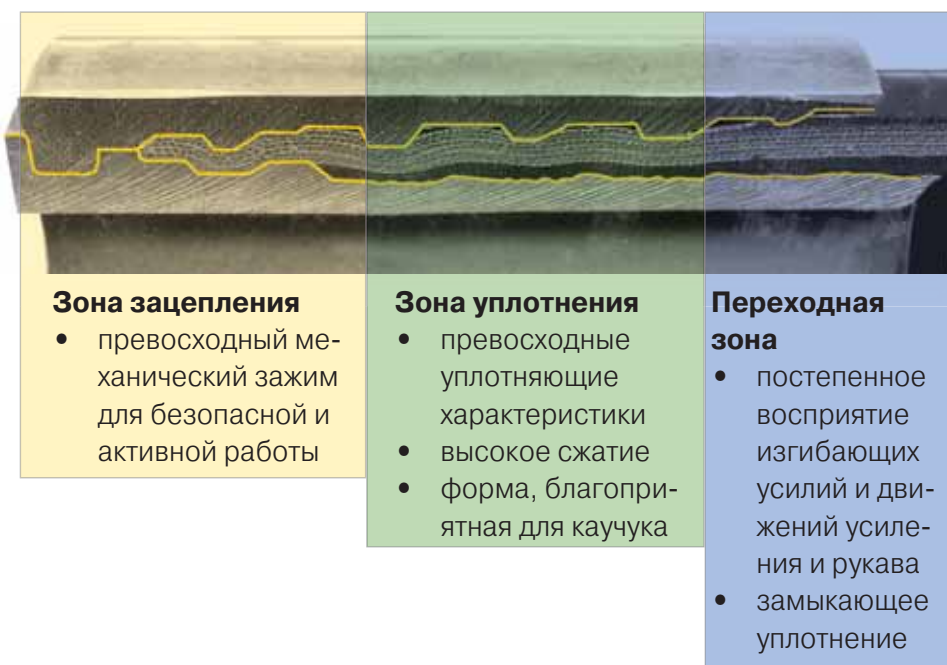

Для изготовления рукавов в сборе по технологии ParLock компания Parker Hannifin предлагает

- Машины для внешней и внутренней окорки рукавов
- Универсальные обжимные машины с регулируемым диаметром обжима
- Подробные инструкции по сборке (см. далее в этом каталоге)



# Гидравлические рукава и фитинги

<b>Терминология по рукавам и фитингам – основы</b>	<b>Aa-2 – Aa-8</b>
<b>Шаги процесса безопасной сборки рукавов</b>	
1 STAMP – Заказ продукции	<b>Aa-9</b>
2 СБОРКА – Одночастные фитинги Parkrimp No-Skive	<b>Aa-12</b>
– Двухчастные фитинги ParLock	<b>Aa-15</b>
3 УСТАНОВКА	<b>Aa-17</b>
<b>Как сделать заказ (Описание заказного номера)</b>	<b>Aa-20 – Aa-21</b>
<b>Идентификация типа рукава и фитинга</b>	<b>Aa-22 – Aa-33</b>
<b>Хранение</b>	<b>Aa-34 – Aa-35</b>
<b>Безопасность прежде всего!</b>	<b>Aa-36 – Aa-37</b>
<b>Руководство по безопасности компании Parker</b>	<b>Aa-38 – Aa-41</b>
<b>Технические характеристики</b>	
Обзор рукавов	<b>Ab-2 – Ab-4</b>
Обзор фитингов для рукавов	<b>Ab-5 – Ab-8</b>
Номинальное давление фитингов	<b>Ab-9 – Ab-11</b>
Описание фитингов	<b>Ab-12 – Ab-15</b>
Классификационные органы	<b>Ab-16</b>
Сертификаты классификационных органов	<b>Ab-17 – Ab-19</b>
Таблица пересчета величин	<b>Ab-20</b>
Диаграмма "температура/давление"	<b>Ab-21</b>
Номограмма пропускной способности	<b>Ab-22</b>
Правильный способ затяжки фитингов с внутренней резьбой	<b>Ab-23</b>
Таблица химической стойкости	<b>Ab-24 – Ab-32</b>



Гидравлический рукав является полноценной частью гидросистемы, передающей гидравлическую энергию (а не просто перекачивающей жидкость), и заслуживает не меньшего внимания, чем все гидравлические компоненты, создающие, потребляющие эту энергию и управляющие ею. Более того, именно гидравлические рукава в сборе обычно наиболее подвержены воздействию различных экстремальных условий, в которых они должны сохранять полную работоспособность, обеспечивать удобство эксплуатации гидросистемы и безопасность операторов.

Но часто важность гидравлического рукава упускается из виду и недооценивается.

В настоящем каталоге содержатся указания по правильному выбору рукавов и фитингов, изготовлению рукавов в сборе, а также сведения о наиболее важных аспектах их безопасного обслуживания на объекте эксплуатации.

## Гидравлические резиновые рукава

**Трубка** – внутренний слой из резины с физико-химическими свойствами, обеспечивающими длительную устойчивость к жидкости и рабочим условиям.

**Армирование** (усиление) – 1, 2 (в редких случаях 3) слоя плетеного текстильного волокна, высокопрочной стальной проволоки или 4, 6 слоев спиральной стальной проволоки с очень высокой прочностью на разрыв, выдерживающие высокое давление, но обеспечивающие упругость рукава.

**Покрытие** – внешний слой из резины с физико-химическими свойствами, обеспечивающими защиту армирования от условий окружающей среды и механического повреждения.

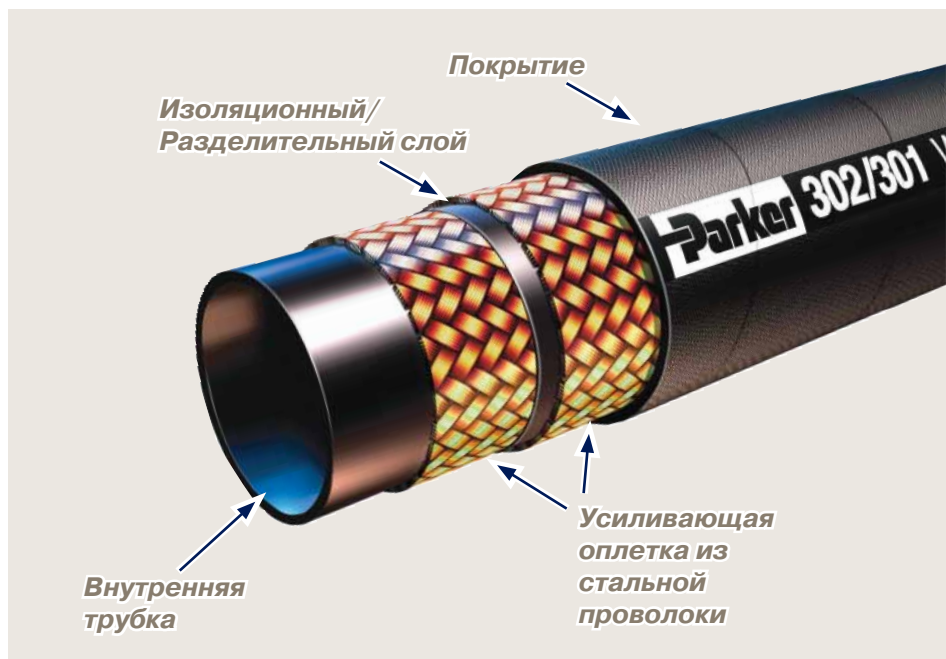

**В зависимости от уровня давления мы классифицируем гидравлические рукава в данном каталоге по 4 группам:**

- **Push-Lok**
  - рукава низкого давления с замозажимным подсоединением к фитингам
- **Низкого давления и Транспортные**
  - рукава с 1- и 2-слойной текстильной оплеткой и 1-слойной оплеткой из стальной проволоки
- **Среднего давления**
  - рукава с 1- и 2-слойной оплеткой из стальной проволоки и рукава для линий всасывания
- **Высокого давления**
  - рукава с 3-слойной оплеткой из стальной проволоки и рукава с 4 или 6 спиральными слоями из стальной проволоки

**В зависимости от метода сборки рукавов и фитингов мы предлагаем 2 базовые концепции изделий (интегрированные линейки изделий, объединяющие рукава, фитинги, сборочное оборудование и технологии):**

- **Parkrimp No-Skive**
  - полный ассортимент оплеточных и спиральных рукавов, не требующих окорки рукава перед сборкой.
  - рукав Compact Spiral с патентованной технологией *No-Skive* "Bite the Wire".
- **ParLock**
  - специальный ассортимент 4- и 6-спиральных рукавов для экстремальных применений, требующих окорки рукава, а также больших размеров внутренней трубки.

## Фитинги для рукавов

**Ниппель (штуцер и т.д.)** – внутренняя часть фитинга, один конец которой соединяется с ответной частью гидравлического компонента (сторона присоединения), а другой конец вставляется в рукав (хвостовая часть).

Чтобы обеспечить совместимость с ответной частью, стороны присоединения имеют конструкцию, соответствующую международным стандартам.

Основное назначение хвостовой части – обеспечить надежное уплотнение между фитингом и рукавом.

**Муфта (гильза и т.д.)** – внешняя часть фитинга, обеспечивающая механическое соединение фитинга с рукавом. Для крепкого охвата армирования рукава при сборке муфту обычно обжимают на рукаве.

Конструкции хвостовых частей и муфт не стандартизируются, и за них полностью отвечает изготовитель.

По этой причине фитинги различных изготовителей могут быть не совместимыми с рукавами других изготовителей - если только их комбинация не проходит полное тестирование согласно международным стандартам для рукавов! Это также определено всеми международными стандартами для практики использования гидравлических рукавов и безопасности гидроприводов!

**В этом каталоге мы предлагаем 3 вида фитингов:**

- **Push-Lok**
  - специальные штуцеры Push-Lok, подключаемые к рукаву без каких-либо муфт.
- **Однокомпонентные фитинги**
  - муфты, предварительно обжатые на ниппелях, делают сборку рукава с фитингами легче, эффективнее и надежнее.
- **Двухкомпонентные фитинги** (для рукавов ParLock)
  - для экстремальных условий, требующих соединения «металл-металл» армирования рукава с муфтой или даже с ниппелем (с внешней или с внешней и внутренней окоркой).



### Примечание

*Parker Hannifin также предлагает ограниченный ассортимент 2-компонентных фитингов Parkrimp No-Skive, но они не включены в данный каталог, так как являются специализированными изделиями. За более подробной информацией о 2-компонентных фитингах просим обращаться в Службу технической поддержки нашего подразделения*

### Примечание

*Рукава Parker должны собираться только с фитингами Parker! Обжим рукавов Parker с фитингами других изготовителей может серьезно повлиять на функциональность и безопасность рукава в сборе!*

**Кроме Push-Lok все фитинги в этом каталоге обжимные и включают:**

- Все 1-компонентные фитинги Parker
  - пригодны для
    - линейки изделий **Parkrimp No-Skive**
    - линейки изделий **Interlock No-Skive**
- Все 2-компонентные фитинги в этом каталоге
  - пригодны для
    - линейки изделий **ParLock**
    - линейки изделий **Parkrimp No-Skive** (только типоразмеры -40 и -48)



## Рукав в сборе

Взаимодействие конструкции хвостовой части и муфты фитинга с конструкцией рукава и свойствами его материалов являются определяющим фактором для функционирования, обслуживания, долговечности и безопасности окончательно собранного рукава. Но совместимости рукава и фитинга нельзя добиться чисто теоретическим проектированием. Она требует исчерпывающих и многократных лабораторных и эксплуатационных испытаний с последующей подстройкой конструкции.

Несовместимость рукава с фитингами или комбинация рукава и фитингов от разных изготовителей не только влияют на функционирование рукава в сборе, но часто приводят к повреждению рукава с серьезными последствиями для здоровья или жизни! По этой причине основные международные стандарты для практики использования гидравлических рукавов и безопасности гидроприводов строго предупреждают о недопустимости смешивания рукавов и фитингов разных изготовителей!

Parker Hannifin не одобряет использование изделий любого другого изготовителя в комбинации с рукавами Parker и/или фитингами Parker, и гарантирует полную совместимость, надежность и безопасность только для комбинаций фирменных деталей Parker, выбираемых и собираемых в соответствии с инструкциями, приведенными в этом каталоге!

### Совет по рукавам

Никогда не смешивайте и не совмещайте фитинги одного изготовителя с рукавами другого изготовителя! Рукава, фитинги, сборочное оборудование и ноу-хау компании Parker проектируются как единая система, гарантирующая непревзойденные функционирование, надежность и безопасность изделия!



## Расчетное давление

Гидравлический рукав – это компонент, передающий гидравлическую энергию, и давление является, очевидно, главной физической величиной, определяющей гидравлическую энергию. Для гидравлических рукавов используются следующие расчетные значения давления:

**Рабочее давление** – давление, для работы с которым предназначен рукав в сборе на протяжении всего своего срока службы, при условии, что другие параметры (температура, в частности) остаются в разумных пределах.

Для явно статических применений (например, с ручными насосами или водоструйным оборудованием) проконсультируйтесь по рабочему давлению с Вашим местным представителем компании Parker или с нашей технической поддержкой.



нии

**Разрывное давление** – давление, в статических условиях вызывающее разрушение рукава. Технические стандарты для гидравлических рукавов определяют, что разрывное давление должно быть равно **4-кратному рабочему давлению или быть выше него** (запас прочности 4). Это правило и разрывное давление, в общем случае, используются только изготовителями для конструирования и испытания рукава! Если Вам стало известно разрывное давление конкретного рукава, никогда не используйте это правило в обратную сторону для определения рабочего давления!

$$4 \times \text{[Gauge Icon]} = \text{[Gauge Icon]}$$



## Расчетное давление

### Помните о рабочем давлении

1. Рабочее давление рукава в сборе задается самым слабым «звеном цепи» – т.е. наименьшим из значений рабочего давления рукава и обоих фитингов. Не забудьте проверить рабочее давление фитингов при выборе компонентов для рукава в сборе (см. стр. А6-8 - А6-10 данного каталога)!
2. Реальное рабочее давление гидросистемы создается не комбинацией компонентов системы, а технологическим процессом, вводящим в систему пики и пульсации, или функционированием самой системы (быстрым закрыванием и открыванием), вызывающим пики и пульсацию. Такие явления обнаруживаются только чувствительными электронными манометрами и обычно не полностью отфильтровываются (или вообще не отфильтровываются) защитными или предохранительными клапанами и вызывают чрезмерное механическое напряжение в гидросистеме – прежде всего, в рукавах и трубах!
3. Рабочее давление рукава в сборе должно всегда быть равным реальному рабочему давлению гидросистемы или превышать его, включая все пики и пульсации!



### Единица измерения

Наиболее распространенной единицей измерения гидравлического давления во всем мире является МПа (мегапаскаль), которая также используется в данном каталоге. На рынках США и Великобритании также используется psi (фунты на квадратный дюйм), а многие европейские изготовители и пользователи по-прежнему используют бар, который встречается даже в технических стандартах.

Таблицу пересчета различных единиц измерения см. на странице А6-18.

Чтобы обеспечить взаимную совместимость, изготовители гидравлического оборудования и машин, а также международные технические стандарты применяют некоторые предпочтительные уровни давления:

МПа	21	28	35	42
бар	210	280	350	420
psi	3000	4000	5000	6000

### Совет по рукавам

Рабочее давление является динамическим параметром, а разрывное давление – статическим. Высокое разрывное давление не означает высокого рабочего давления!

4 x  =



### Совет по рукавам

Для систем с высокими требованиями (динамическое давление, большое количество циклов давления, высокая температура и т.д.):

- Выбирайте рукав с рабочим давлением, значительно превышающим официально требуемое давление.
- Выбирайте рукав с многоспиральным армированием вместо оплеточного или ParLock вместо Parkrimp No-Skive.
- Делайте правильный выбор, чтобы увеличить срок службы и безопасность!

## Типоразмер рукава

Другим параметром, прямо пропорционально определяющим гидравлическую энергию, является расход, т.е. скорость жидкости. Но слишком высокая скорость жидкости приводит к турбулентности, падению давления и нагреву жидкости, вызывая быстрое старение рукавов и других компонентов или даже их повреждение. Чтобы удерживать скорость жидкости ниже заданных пределов и достигать при этом необходимого расхода, следует определять, соответственно, типоразмер рукава (см. Номограмму пропускной способности на странице А6-20).

Поскольку первые технические стандарты для рукавов пришли из США, размеры рукавов определяются в дюймах, и типоразмеры рукавов выражаются в дюймах или их производных единицах. Глобальные компании – такие как Parker – используют **типоразмеры с тире и числом шестнадцатых долей дюйма** (-1 = 1/16"), в то время как в европейских стандартах используются типоразмеры с DN (номинальным диаметром) на основе DIN.

### Примечание

Для гидравлического рукава SAE 100 R5, рукава для пневматических тормозов SAE J1402 и рукава для кондиционеров воздуха SAE J2064 используются типоразмеры, эквивалентные соответствующему внутреннему диаметру металлической трубы (I.D.) и отличающиеся от других гидравлических рукавов (см. перечни технических характеристик этих рукавов в данном каталоге).



типоразмер	дюймы	DN	мм
-3	3/16	5	4,8
-4	1/4	6	6,4
-5	5/16	8	7,9
-6	3/8	10	9,5
-8	1/2	12	12,7
-10	5/8	16	15,9
-12	3/4	19	19,1
-16	1	25	25,4
-20	1 1/4	31	31,8
-24	1 1/2	38	38,1
-32	2	51	50,8
-40	2 1/2	63	63,5
-48	3	76	76,2

Типоразмер дюймы	мм	DN
-6 ⇒ 6/16 ⇒ 6/16 * 25,4 = 9,525 ⇒ 10		
↓	↓	↓
-6	3/8	9,5
		10

## Температура окружающей среды и жидкости



Температура является одним из факторов, наиболее отрицательно влияющим на характеристики резины и, следовательно, она заслуживает особого внимания конструкторов гидросистем и пользователей рукавов!

Высокая температура вызывает деградацию резины и ускоренное старение рукава, что может быть усилено химическим воздействием рабочей жидкости. Вот почему верхние пределы температуры указаны в данном каталоге для рабочей жидкости и различаются для различных сред. Тем не менее, постоянное или длительное использование при близких к верхнему пределу температурах будет, в любом случае, значительно сокращать срок службы рукава и, если этого нельзя избежать, то рукав необходимо более часто заменять, как только у него появляются первые признаки ухудшения характеристик (жесткость, твердое покрытие и трещины).

С другой стороны, низкая температура влияет, в основном, на физические свойства резины, делая ее более хрупкой, и поэтому при крайне низких температурах изгибаемый рукав может треснуть в трубке или покрытии, что может вызвать немедленную или последующую утечку, разрыв или повреждение армирования. Так как немногие жидкости обладают текучестью при температуре ниже -40 °C, то указанные в данном каталоге нижние пределы температуры относятся к температуре окружающей среды, ниже которой рукав нельзя изгибать или иным образом ударять по нему снаружи (но при пассивном нахождении в среде с такой температурой серьезных проблем не возникает).

### Совет по рукавам

Сочетание высокой температуры с высоким давлением сокращает срок службы рукава. Уделяйте внимание регулярным проверкам таких рукавов и их заблаговременной замене, если покрытие стало хрупким или растрескалось!

# Радиус изгиба рукава



Гидравлический рукав предназначен для соединения относительно подвижных компонентов контура, и поэтому сгибание является естественным для него процессом. При этом слои текстильного или проволочного армирования внутри изогнутого рукава могут сдвигаться лишь до допустимых величин. Трубка и покрытие растягиваются и становятся тоньше, тем самым значительно уменьшая сопротивление изогнутого рукава давлению. По этой причине рабочее давление и радиус изгиба имеют отрицательную взаимосвязь, и максимальное рабочее давление в данном каталоге обуславливается

соответствующими минимальными радиусами изгиба.

## Совет по рукавам

Радиус изгиба и усилие изгиба – это две разные вещи! Даже явно «гибкий» рукав (с малым усилием изгиба) не может быть изогнут с радиусом меньше минимального!

## Рекомендуемые рабочие среды

В качестве элемента, передающего энергию, а не перекачивающего жидкость, гидравлический рукав должен, прежде всего, использоваться по прямому назначению и с рекомендованными в данном каталоге рабочими жидкостями!

Для применения при низком давлении с различными негидравлическими жидкостями см. наш каталог **«4401 Промышленные рукава»**. Если требуется повышенное давление или по какой-либо причине нельзя использовать промышленные рукава, то следуйте инструкциям каталога (страницы **Aa-9** – Применение, **Aa-11** – Среда и **Ab-22 - Ab-30** – Таблица химической стойкости).

# Безопасная сборка рукавов

## Стадии производственного процесса

### 1 Заказывайте продукцию, используя STAMP.



#### SIZE - размер

Компания Parker для указания типоразмера рукава и фитинга использует систему измерения "число с дефисом". Такое число является размером внутреннего диаметра в шестнадцатых долях дюйма.

Такую систему измерения внутреннего диаметра рукава используют в отрасли гидро- и пневмоприводов в настоящее время по всему миру. Не знаете типоразмер рукава? Посмотрите на покрытии. Если напечатанная информация стерта, то рукав нужно отрезать и измерить внутренний диаметр. Перед тем как отрезать рукав, необходимо отмерить общую длину рукава с учетом ориентации фитингов.

Внутренний диаметр рукава следует определять точно, чтобы обеспечить правильную скорость потока. Замедленный поток приводит к замедлению реакции системы, в то время как слишком быстрый поток вызывает чрезмерные перепады давления, повреждение системы и утечки.

Используйте Номограмму пропускной способности, стр. **Ab-20**, чтобы определить правильный внутренний диаметр рукава для требований к расходу в системе.

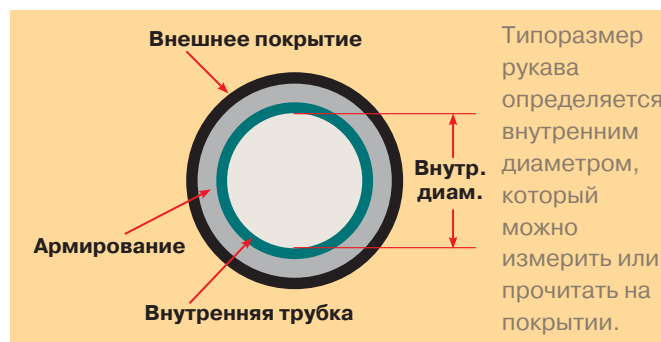

#### Макс. рекомендуемая скорость жидкости:

- Напорные линии – припл. 6,1 м/сек
- Возвратные линии – припл. 3 м/сек
- Линии всасывания – припл. 1,2 м/сек

#### Совет по рукавам

Не пытайтесь сэкономить свои деньги или деньги заказчика, занижая типоразмер рукава! Ваш заказчик потеряет больше на замене поврежденных рукавов, других компонентов и масла, а Вы еще больше, потеряв заказчика!

#### TEMPERATURE - температура



##### Высокая температура

Для высокотемпературных рукавов выбирайте номера деталей, оканчивающиеся на "6" – например, **436-12** - SAE 100R16 высокотемпературный рукав, типоразмер - 12

##### Низкая температура

Для рукавов для экстремально низких температур выбирайте номера деталей, оканчивающиеся на "LT" – например, **461LT-16** – EN 857-2SC низкотемпературный рукав, типоразмер - 16

При определении параметров рукава Вам необходимо указать две температуры. Одной из них является **температура окружающей среды**, которая существует вокруг используемого рукава, а второй является температура среды, перекачиваемой

внутри рукава.

Очень высокие или очень низкие **температуры окружающей среды** могут отрицательно влиять на материалы покрытия и армирования рукава, сокращая срок его службы.

Температура перекачиваемой среды может оказывать еще большее влияние на срок службы. Например, резина теряет эластичность при длительной работе с высокой температурой.

Рукава Parker имеют разные расчетные температуры для разных жидкостей. Например, рукав 811НТ имеет диапазон температур от -40 °С до +125 °С (от -40 °F до + 257 °F) для гидравлических жидкостей на нефтяной основе. Но для воды, водно-гликолевых и водно-масляных эмульсий этот диапазон сокращается до + 85 °С (+185 °F). Для воздуха диапазон еще меньше: + 70 °С (158 °F).

Некоторые перекачиваемые среды могут усиливать или ослаблять влияние температуры на рукав. Максимальная рабочая температура рукава определяется в соответствии с конкретной средой.

# Стадии производственного процесса

## S T A M P

ТИПОРАЗМЕР    ТЕМПЕРАТУРА    ПРИМЕНЕНИЕ    СРЕДА    ДАВЛЕНИЕ

### APPLICATION - применение

При выборе рукава следует учитывать, как будет использован рукав в сборе. Здесь могут помочь ответы на следующие вопросы:

- С каким типом оборудования это связано?
- Какие экологические факторы имеются?
- Прикладываются ли к узлу механические нагрузки?
- Будет ли ограничено место прокладки?
- Какие фитинги используются – No-Skive или ParLock?
- Будет ли узел подвергаться истиранию?

Для некоторых специальных применений требуются специальные рукава. Например, для

#### Совет по рукавам

Вам не нужно всегда использовать дополнительную защиту, чтобы защитить рукав от истирания!

Варианты исполнения с высокой и очень высокой износостойкостью **TOUGH COVER** и **SUPER TOUGH** компании Parker с 80-кратной и 450-кратной устойчивостью к истиранию делают то же самое, но лучше и дешевле!

систем, в которых рукава трутся о шероховатые поверхности, лучше использовать наше семейство устойчивых к истиранию рукавов с прочной и сверхпрочным покрытием Tough и Super Tough.

При ограниченном пространстве применения другим важным фактором является радиус изгиба. Parker предлагает весь ассортимент рукавов с радиусом изгиба, равным половине значения SAE, при полном давлении SAE. Мы предлагаем рукава с повышенной гибкостью и меньшими внешними диаметрами, которые обеспечивают более быструю и легкую прокладку в узких местах, уменьшая как длину рукавов, так и требования к складскому запасу. Промышленные стандарты устанавливают конкретные требования к типу конструкции, размерам, допускам, разрывному давлению и импульсным циклам для рукавов. Гидравлические рукава Parker соответствуют следующим стандартам или превосходят их:

- **ISO (Международная организация по стандартизации)**
- **EN (Европейский стандарт)**
- **SAE (Ассоциация инженеров автомобилестроения)**
- **DIN (Германский институт стандартизации)**

Правительственные органы контролируют дополнительные стандарты для отдельных отраслей, такие как U.S.C.G. и ABS. Вам необходимо выбирать рукав, отвечающий как юридическим, так и функциональным требованиям области применения.



# Стадии производственного процесса

## S T A M P

ТИПОРАЗМЕР    ТЕМПЕРАТУРА    ПРИМЕНЕНИЕ    СРЕДА    ДАВЛЕНИЕ

### MEDIA - среда

Что перекачивает рукав?

Некоторые системы требуют использования специальных масел или химикатов. Заказываемый Вами рукав должен быть совместим с перекачиваемой средой.

Совместимость должна охватывать внутреннюю трубку, покрытие, фитинги, а также уплотнительные кольца. Используйте Таблицу химической стойкости для выбора правильных компонентов рукава в сборе, который должен быть совместим со средами, циркулирующими в вашей системе. Эта таблица содержит степени химической стойкости в различных рабочих средах.

См. страницы **Ab-22 - Ab-30**.

### PRESSURE - давление

Когда рассматривается давление в рукаве, важно учитывать как рабочее давление системы, так и все пики и пульсации! Рукав необходимо выбирать так, чтобы максимальное рабочее давление рукава соответствовало или было выше максимального давления в системе.

Импульсное давление или пиковое переходное давление в системе должно быть ниже опубликованного максимального рабочего давления рукава.

Каждый рукав Parker имеет расчетное давление, которое можно найти в таблице рукавов. Все гидравлические рукава Parker соответствуют отраслевым нормированным характеристикам для разрывного давления и имеют коэффициент запаса прочности 4:1, если не указано иное. Прочность на разрыв для рукава предназначена только для заводских испытаний. Она не указывает на то, что изделие можно использовать при давлении, превышающем максимальное рабочее давление.

Также необходимо обратить внимание на "самое слабое звено" рукава в сборе. Рукав в сборе классифицируется по максимальному рабочему давлению рукава и фитинга. При этом максимальное рабочее давление рукава в сборе – это меньшее из расчетных значений рабочего давления для используемых рукава и фитингов.

Всегда проверяйте рабочее давление фитинга – см. страницы **Ab-8 - Ab-10**.

#### Совет по рукавам

Хотя фитинги изготавливаются из стали, их рабочее давление часто бывает ниже, чем у рукава!

Не забудьте проверить рабочее давление обоих фитингов при выборе компонентов для рукава в сборе!



Технический справочник

# Стадии производственного процесса

## 2.1 СБОРКА Однокомпонентные фитинги Parkrimp *No-Skive*

Обрезка

Рукав обрезается на необходимую длину

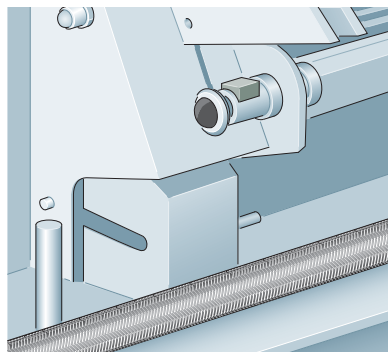

в соответствии со спецификациями. Правильный отрезной инструмент обеспечивает перпендикулярный, чистый срез без повреждения усиливающих оплеток. В зависимости от типа рукава используются различные типы лезвий:

- 1) Гладкое лезвие:  
для высокопрочного текстильного слоя, рукавов линий возвращаемой гидрожидкости и рукавов с проволоочной стальной оплеткой
- 2) Лезвие с зубцами:  
для рукавов с 4- или 6-спиральным слоем высокопрочной стальной проволоки



Все фитинги с наружной резьбой измеряют по концу фитинга.



Фитинги США (JIC, SAE, NPSM), за исключением фитингов ORFS, измеряют по концу гайки.

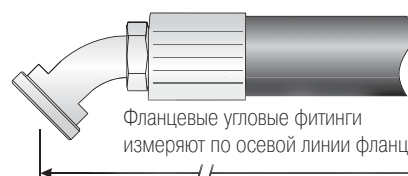

Фланцевые угловые фитинги измеряют по осевой линии фланца.

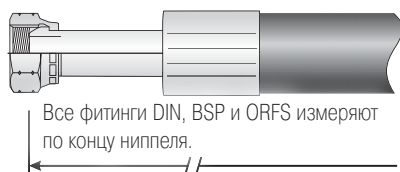

Все фитинги DIN, BSP и ORFS измеряют по концу ниппеля.



Фланцевые прямые фитинги измеряют по плоскости.

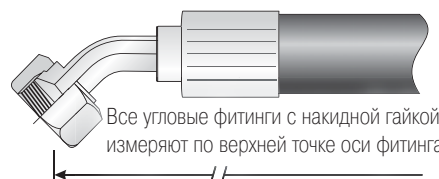

Все угловые фитинги с накидной гайкой измеряют по верхней точке оси фитинга.

### Допуски для рукавов в сборе

Допуск на длину в соответствии с DIN 20066 Таблица 6

Длина рукава в сборе (мм)	Диаметр (мм)	
	≤ 25	> 25
до 630	+7 -3	+12 -4
свыше 630 до 1250	+12 -4	+20 -6
свыше 1250 до 2500	+20 -6	+25 -6
свыше 2500 до 8000	+1,5 % -0,5 %	
свыше 8000	+3 % -1 %	

**Согласно EN ISO 4413, рукава в сборе не разрешается изготавливать из каких-либо компонентов, уже использовавшихся в других рукавах в сборе.**



Очистка после обрезки

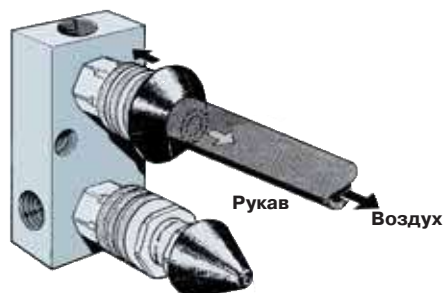

После обрезки рекомендуется очистить рукав сжатым воздухом с обеих сторон.

Для этого используйте систему очистки TH6-7 компании Parker

- Быстродействующая и простая система
  - Поставляется с двумя пластиковыми насадками для рукавов с типоразмерами от -4 до -32.
- При прижимании рукава к насадке открывается клапан, через рукав пропускается сжатый воздух, который удаляет свободные частицы.



## Стадии производственного процесса

### Маркировка

Согласно стандартам EN и ISO рукава в сборе должны иметь четкую и постоянную маркировку. Должна быть приведена следующая информация:

- Изготовитель
- Дата изготовления (год и месяц)
- Максимальное допустимое рабочее давление всего рукава в сборе

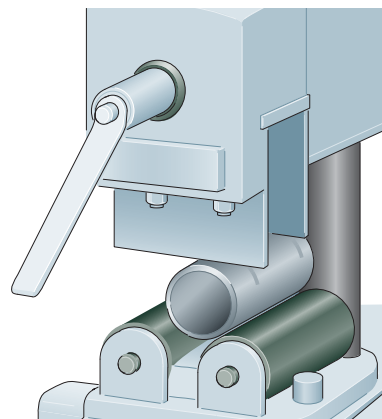

### Однокомпонентные фитинги Parkrimp No-Skive

Обжим – это наиболее безопасный, быстрый и распространенный метод производства рукавов в сборе. Система обжима Parker обеспечивает точный, герметичный и износостойкий узел рукава и фитинга. Получение точного диаметра обжима возможно с помощью обжимных инструментов Parkrimp или настраиваемых обжимных станков. При обжимке важно, чтобы рукав, фитинг и обжимной инструмент (штамп-комплект) точно совпадали. Размеры обжима см. в наших таблицах обжима в разделе Ed.

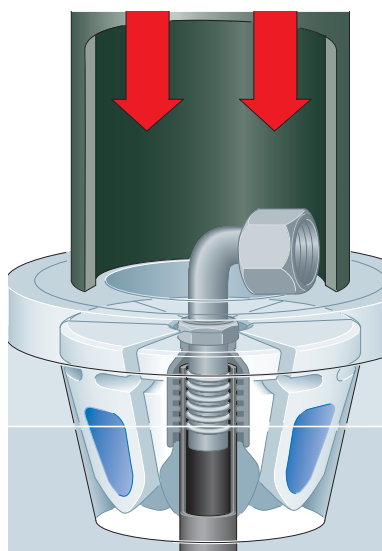

Более того, для формирования правильного герметичного соединения рукава и фитинга важны глубина вставки, перпендикулярный срез рукава, правильный чистый обжим без заусенцев. При помощи обжимных станков Parkrimp или настраиваемых обжимных станков соединение рукава и фитинга происходит одним медленным и плавным движением. Автоматическая остановка при достижении обжимного диаметра обеспечивает надежное крепление фитинга. Это гарантирует правильный обжим гидравлического рукава в сборе.

### Серии 26, 43, 46, 48, 70, 73, 77, 78, 79, S6: Установка углов

Установка фитинга в рукав. Поместите рукав рядом с муфтой фитинга и отметьте глубину вставки или длину фитинга на рукаве – (если необходимо, смажьте конец рукава), вставьте рукав в фитинг до тех пор, пока отметка на рукаве не сравняется с краем муфты.

Угол поворота рукава в сборе указывается, когда собираются два угловых фитинга, ориентированных под углом друг к другу. Угол всегда указывается по часовой стрелке, если смотреть с заднего углового фитинга в сторону переднего. Также следует учитывать естественный изгиб рукава.

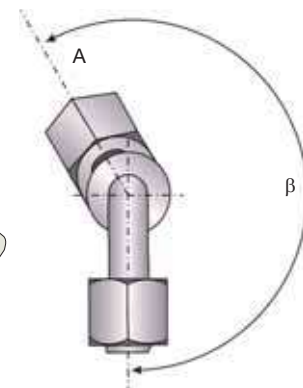
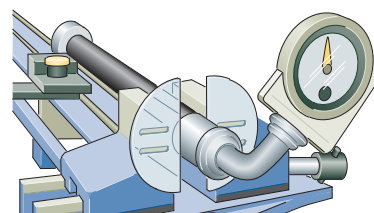
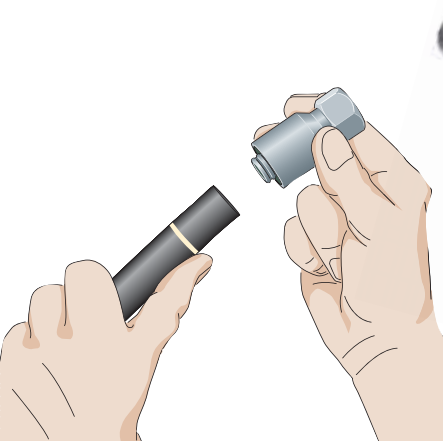

## Стадии производственного процесса

### Испытания (опционально)

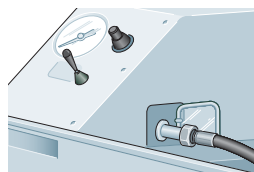

Испытания под статическим давлением в зависимости от типа рукава и его применения, проводятся на готовом рукаве в сборе в течение определенного периода времени. Процедура испытаний может быть зафиксирована при помощи устройства регистрации. Испытательное давление для гидравлических рукавов в сборе Parker равно двукратному динамическому рабочему давлению.

#### Контрольное испытание под давлением

Обычно это испытание проводится по запросу заказчика по методике, описанной стандартом ISO 1402. Испытания проводятся при нормальной температуре окружающей среды на контрольном испытательном стенде с использованием воды или другой соответствующей жидкости. Рукав в сборе подвергается воздействию давления, в два раза превышающего рабочее давление рукава в сборе, на 30-60 секунд. Не должно наблюдаться утечек или падения давления. Полный отчет об испытаниях предоставляется заказчику вместе с рукавом в сборе.

### Очистка

Гидравлические системы должны достигать определенной степени чистоты. Для этого мы используем средства очистки, которые обеспечивают быструю и эффективную очистку рукавов в сборе.

С помощью стандартного устройства очистки ТН6-6 достигаются определенные классы чистоты. Это устройство сначала промывает рукав в сборе антикоррозионной эмульсией, а затем продувает его сжатым воздухом.

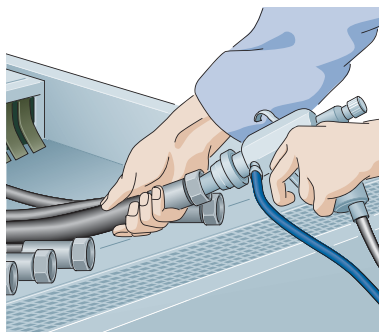

Для постоянной защиты готового рукава в сборе от загрязнений рекомендуется использовать пластиковые колпачки.

ISO 4406	NAS 1638	SAE 749
11/8	2	
12/9	3	0
13/10	4	1
14/11	5	2
15/12	6	3
16/13	7	4
17/14	8	5
18/15	9	6
19/16	10	
20/17	11	
21/18	12	



## Стадии производственного процесса

2.2

### СБОРКА Двухкомпонентные фитинги ParLock

Обрезку, очистку после обрезки и маркировку см. в разделе "Стадии производственного процесса для однокомпонентных фитингов Parkrimp No-Skive"

#### Окорка

При окорке гидравлического рукава следует различать внешнюю окорку и внутреннюю окорку. Эта система применяется для типов рукавов с 4- или 6-спиральными армирующими слоями, и называется системой Parker Parlock или Interlock.



#### Настройка инструментов для внутренней окорки

Выберите инструмент для окорки в соответствии с производственной документацией и типоразмером рукава. Вставьте нож для внутренней окорки в отверстие оправки, предназначенное для этой цели, и сделайте отметку стопорным кольцом на ровной поверхности. При настройке ножа соблюдайте эту маркировку на ноже внутренней окорки и вставьте оправку в держатель инструмента.

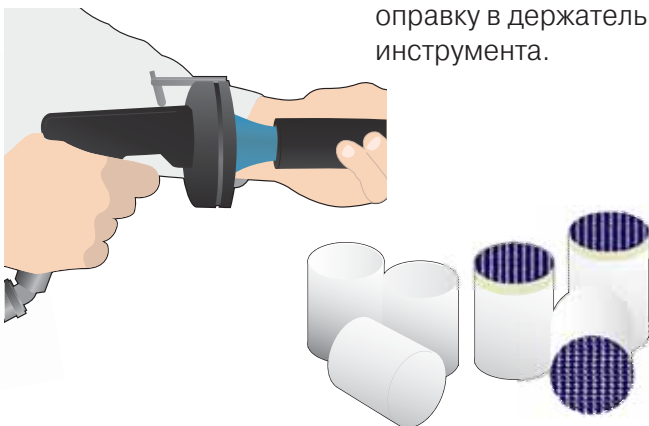

#### Настройка инструментов для внешней окорки

Закрепите ножи на кронштейнах кронштейн (длинный или короткий) от типоразмера рукава. Отрежьте в соответствии с рабочими инструментами вставьте инструменты в станок. Вставьте инструмент в рукав до ее касания инструмента (ножа внешней или внутренней окорки).

#### Настройка направления вращения станка

Всегда выполняйте окорку в направлении спиральных слоев. Соблюдайте инструкции по работе со станком.

#### Очистка после окорки

Все типы рукавов, прошедшие внешнюю или внутреннюю окорку, должны быть после этого очищены. Для этой цели мы рекомендуем использовать чистящие пыжи, продуваемые через рукав сжатым воздухом. (например, TH6-10-EL-7 или TH6-10-HL-9-2)

После этого шага заверченный рукав в сборе должен быть дополнительно очищен с обоих концов сжатым воздухом.

## Стадии производственного процесса

### Обжим двухкомпонентных фитингов ParLock



Для обжима фитингов ParLock серии V4 рекомендуется обжимное усилие не менее 320 тонн. Минимум 340 тонн для серии V6.

- 1) Выберите соответствующий набор кулачков по таблице диаметров обжима.
- 2) Перед обжимом рукавов и фитингов должно быть обеспечено наличие самых новых сведений о размерах обжима.
- 3) Вставьте кулачки в обжимной пресс и задайте диаметр обжима.
- 4) Поместите предварительно собранный рукав в обжимной станок и выполните процедуру обжима.
- 5) Соблюдайте инструкции по работе со станком.

**!** Двухкомпонентные фитинги нельзя обжимать на станках Parkrimp – **только на настраиваемых станках.**



Убедитесь в том, что концы рукава обрезаны перпендикулярно. Установите муфту на рукав. Обрезанный конец рукава должен быть отчетливо виден.

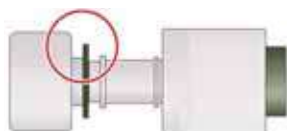

Вставьте штуцер в рукав до упор, расположенный в пазу (пластиковое кольцо, буртик фитинга или металлический упор). Используйте масло Hoze-Oil, при необходимости.



Ребро муфты должно упереться в пластиковое кольцо или металлический упор.

#### Установка углов

См. «Шаги процесса для

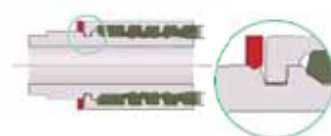

однокомпонентных фитингов Parkrimp No-Skive».

После обжима ребро муфты должно точно располагаться в пазу штуцера.

### Проверка правильности диаметра обжима

В случае системы ParLock измеряется конусность. Она измеряется в начале и конце муфты в двух плоскостях.

Конусность должна находиться в диапазоне допусков, указанных в спецификации Parker.



Измерение 1  
в плоскости усилия



Измерение 2  
смещенное на 90°



Измерение 1  
в начале и конце  
муфты



Измерение 2  
в начале и конце муфты  
(смещенное на 90°)

Испытание и очистку см. в разделе "Стадии производственного процесса для однокомпонентных фитингов Parkrimp No-Skive"

## Стадии производственного процесса

3

### УСТАНОВКА

неправильно

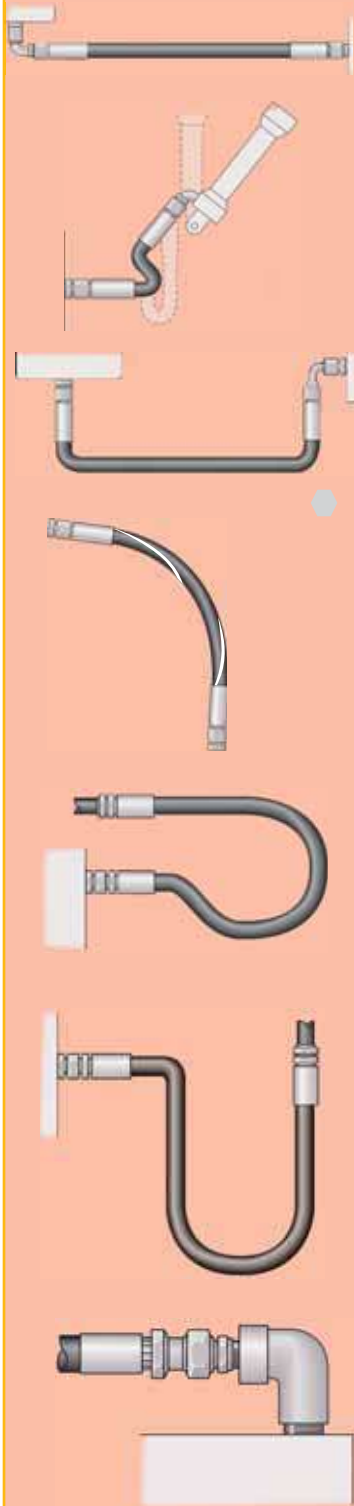

Прокладка **рукава в сборе** и среда, в которой работает рукав, напрямую влияют на срок службы рукава. На приведенных здесь рисунках показаны способы правильной прокладки рукавов в сборе, которые позволяют максимально увеличить срок службы и обеспечить стабильную работоспособность рукавов в сборе.

При прямой прокладке рукава необходимо убедиться, что имеется достаточный запас длины (прогиб), который компенсирует возможные изменения длины рукава при подаче давления. Под давлением слишком короткий рукав может выскочить из фитингов или сдвинуть их, что приводит к преждевременным отказам металлических или уплотнительных деталей.

**Длина рукава** должна быть подобрана так, чтобы обеспечивать запас длины (прогиб), достаточный для перемещения или вибрации компонентов без натяжения рукава.

Однако следует избегать чрезмерных прогибов, в результате которых рукав может цепляться за другие компоненты или оборудование или тереться о них.

Необходимо избегать механического натяжения рукава, изгиба с радиусом, меньшим допустимого, а также скручивания рукава при установке. Минимальный радиус изгиба для каждого рукава указан в таблицах рукавов в настоящем каталоге.

Необходимо также принимать во внимание плоскость перемещения и прокладывать рукава соответствующим образом.

Прокладка рукава также играет важную роль в выборе фитингов, так как правильно подобранные фитинги позволяют избежать натяжения рукава, использования слишком длинных рукавов, а также многокомпонентных резьбовых узлов.

правильно



## Стадии производственного процесса

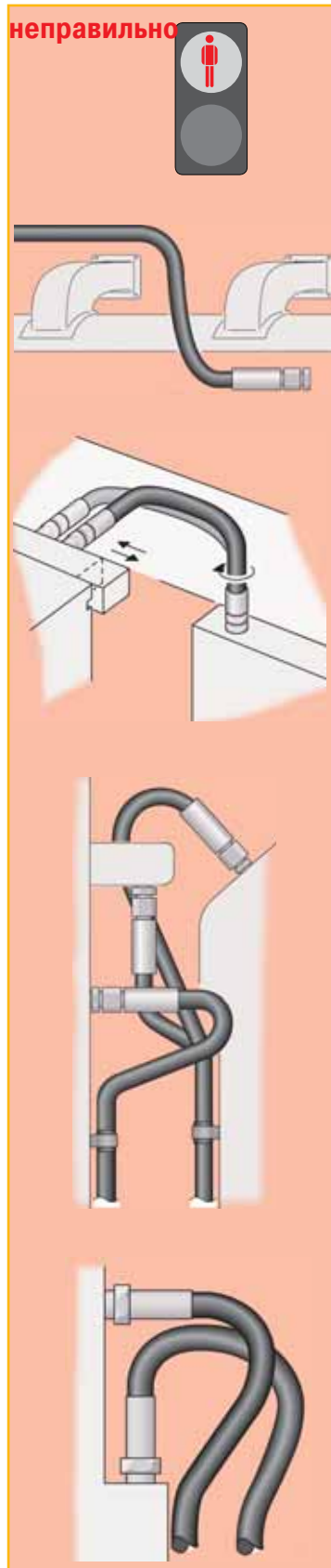

Правильное крепление (зажим/подвес) рукава необходимо для фиксации прокладки рукава и для того, чтобы избежать контакта рукава с поверхностями, которые могут его повредить.

Тем не менее, необходимо, чтобы рукав сохранял свои “гибкие свойства”, и не ограничивать изменения длины под давлением.

Следует также помнить, что рукава высокого и низкого давления не должны перекрещиваться или крепиться вместе, так как разное изменение длины может привести к износу наружных слоев рукавов.

Нельзя изгибать рукава более чем в одной плоскости. Если рукав имеет изгиб в двух и более плоскостях, он должен быть разделён на отдельные сегменты, или каждый сегмент рукава должен быть закреплён только в одной плоскости.

Рукава должны проходить на расстоянии от горячих предметов, т.к. высокая температура снижает ресурс рукава.

При использовании в местах с необычно высокой температурой необходимо использовать защитную теплоизоляцию.

Тогда как первостепенное значение имеет работоспособность рукава, при разработке следует также учитывать эстетичность и практичность установки.

Следует также помнить и о возможном обслуживании системы в будущем, и поэтому избегать прокладки, затрудняющей доступ к узлам и агрегатам.

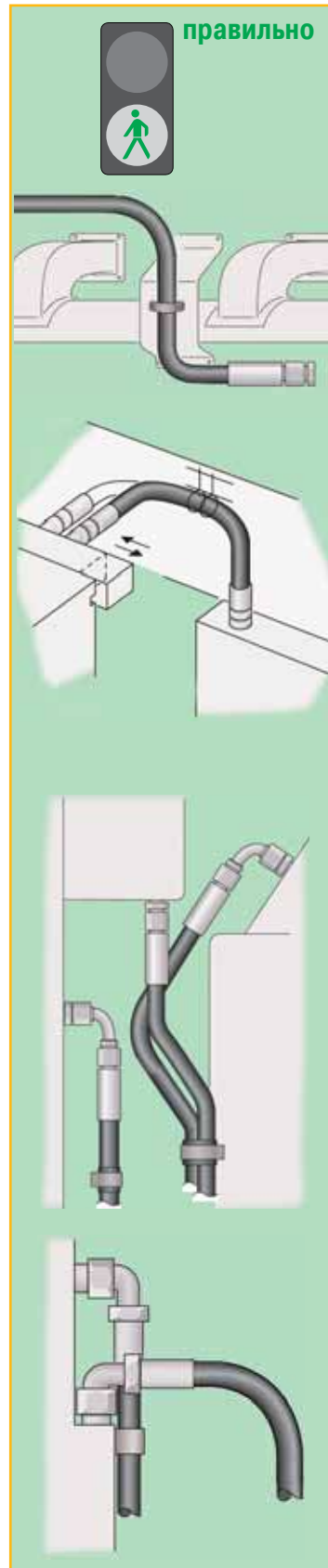

## Стадии производственного процесса

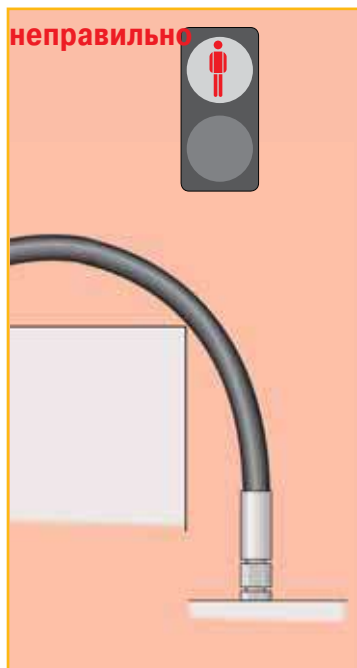

### Трение

Обычно следует соблюдать осторожность, чтобы рукав не касался поверхностей, которые вызывают абразивный износ внешнего покрытия (контакт рукава с предметами и другими рукавами). Однако, если условия применения не позволяют этого избежать, необходимо использовать рукав со стойким к износу покрытием или защитный рукав.

Покрытия Parker **TOUGH COVER** (TC) или **SUPER TOUGH** (ST) обеспечивают 80- и 450-кратную износостойкость, соответственно, по сравнению со стандартными резиновыми покрытиями.

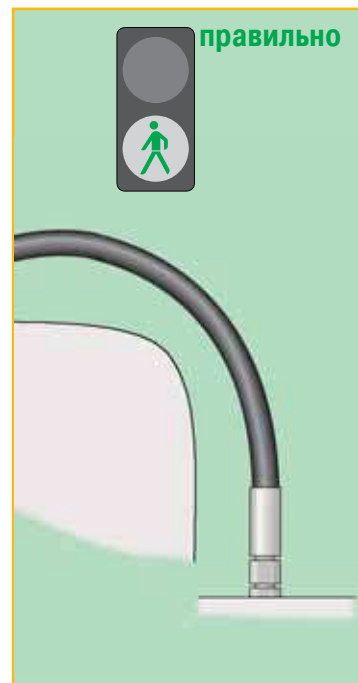

### Загрязнение гидравлических контуров

Современное гидравлическое оборудование становится более точным и чувствительным, в результате растет важность использования чистой рабочей жидкости в системе. Поскольку 75% случаев отказов гидравлических систем вызвано загрязнением рабочей жидкости твердыми частицами, крайне важна первоначальная чистота компонентов, как главных источников загрязнения.

В большинстве случаев основное загрязнение рукавов в сборе происходит при их производстве, в основном на этапе отрезки.

Чтобы избежать отказа системы, все рукава в сборе должны пройти очистку перед использованием (очищаться и закрываться заглушками до отгрузки) при помощи чистящего оборудования; см. также стр. Ea-15 - Ea-18.

Уровень загрязнения определен в трех широко известных стандартах: ISO4406, ISO4405 или NAS 1638. Наиболее распространенным является ISO 4406, который описывает количество и размер твердых частиц в гидравлической системе при помощи классификатора, например: 16/13.



# Процедура заказа

## Рукава и фитинги

Чтобы упростить заказ продукции Parker, мы поясняем систему кодирования заказов на этой странице.

Это поможет Вам, особенно при заказе рукавов в сборе.

### Рукав

Пример:

**462TC-6**

**462TC-6** → Тип рукава

**462TC-6** → Внутренний диаметр рукава в виде типоразмера

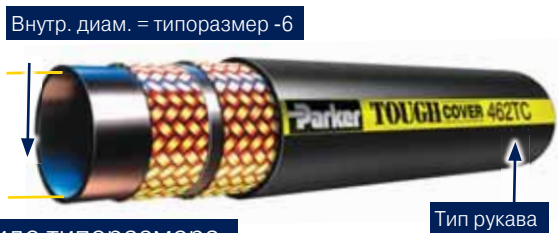

### Фитинги для рукавов

Пример:

**1CA48-12-6**

**1CA48-12-6** → Фитинг

**1CA48-12-6** → Конфигурация

**1CA48-12-6** → Parker Серия фитинга

**1CA48-12-6** → Размер резьбы или трубки

**1CA48-12-6** → Размер рукава / фитинга

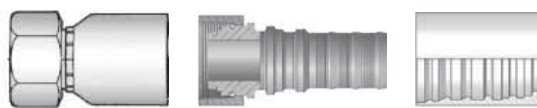

1 = Обжимной фитинг

K = Штуцер ParLock

100 = Гильза



Обозначение конфигурации

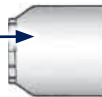

Серия фитинга

Внутр. диам. = типоразмер -6



### Материал и спецификации:

Без суффикса: сталь, оцинкованная, без 6-валентного хрома

B: латунь

C: нержавеющая сталь

K: без пластикового кольца

SM: гайка под метрический ключ

В таблицах обжима рукавов показаны стандартные номера деталей.

Чтобы узнать о наличии нестандартных деталей/материалов, свяжитесь с местным сервисным центром Parker.



# Рукава в сборе



## Рукава в сборе

Пример:

**P462TCCACF12106-1000-0-SG900**

P462TCCACF12106-1000-0-SG900

P**462T**CACF12106-1000-0-SG900

P462TCC**AC**F12106-1000-0-SG900

P462TCCAC**F**12106-1000-0-SG900

P462TCCACF**12**106-1000-0-SG900

P462TCCACF12**106**-1000-0-SG900

P462TCCACF1210**6**-1000-0-SG900

P462TCCACF12106-**1000**-0-SG900

P462TCCACF12106-1000-**0**-SG900

P462TCCACF12106-1000-0-**SG900**

- R** → Фитинги низкого давления Push-Lok Серия 82
- P** → Фитинги Parkrimp No-Skive Серии 26, 48
- D** → Фитинги Parkrimp No-Skive Серия 46
- F** → Фитинги Parkrimp No-Skive Серии 43, 70, 73, 77, 78, 79 и S6
- E** → Фитинги Parlock Skive Серия VS
- V** → Фитинги Parlock Skive Серия V4
- S** → Фитинги Parlock Skive Серия V6

Тип рукава

Конфигурация 1

Конфигурация 2

Размер резьбы или трубки фитинга 1

Размер резьбы или трубки фитинга 1

Размер рукава / фитинга

Длина рукава в сборе в мм

Угол поворота указывается, когда рукав в сборе имеет угловые фитинги

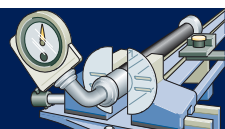

- Аксессуары** (например, пружинная защита длиной 900 мм)
- SG** → Пружинная защита
  - AG** → Бронирование
  - AS/PS** → Защита рукава из нейлона Partek
  - FS** → Огнезащита рукава
  - HG** → Защита рукава PolyGuard
  - PG** → Защита рукава ParCoil
  - DM** → Защита Minesleeve

### Объяснение примера

Рукав в сборе с рукавом 462TC типоразмера -6 и фитингом серии 48.  
Длина рукава в сборе 10000 мм.

Фитинг 1: конфигурация CA с трубкой диаметром 12 мм и штуцером типоразмера -6.

Фитинг 2: конфигурация CF с трубкой диаметром 10 мм и штуцером типоразмера -6.

Угол расхождения для такой комбинации равен 0 градусов. По запросу угол расхождения может быть указан для углового фитинга относительно изгиба рукава. На рукаве в сборе имеется защита в виде пружины длиной 900 мм.

# Идентификация типов фитингов

## Определение механизмов уплотнения

Обычно фитинг можно идентифицировать по внешнему виду, уплотнительной поверхности / типу уплотнения или по типу / форме резьбы. Идентификация по внешнему виду не потребует пояснений. Однако идентификация по механизму уплотнения и по резьбе потребует дальнейшего разъяснения.

### Уплотнение по резьбе

Уплотнение достигается деформацией профиля резьбы при сборке фитингов с наружной и внутренней резьбой. Обычно передняя часть фитингов с наружной резьбой уже, чем их задняя часть – такое исполнение часто называют конической резьбой.

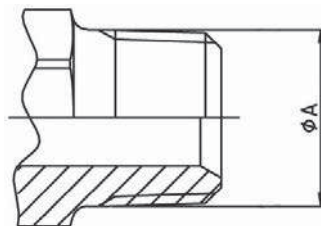

### Уплотнительное кольцо

Уплотнительное кольцо на фитинге с наружной резьбой прижимается к соответствующему фитингу с внутренней резьбой, чем и обеспечивается герметизация. Предпочтительный метод герметизации при высоком давлении в системе. Могут быть наружными и торцевыми, как показано на рисунке.

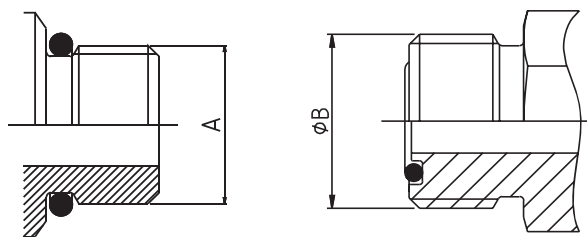

### Конусное уплотнение или соединение «металл-металл»

Механизм уплотнения следующий: две выполненные под определённым конусом поверхности фитингов стыкуются и вклиниваются одна в другую при закручивании гайки. Уплотнительные поверхности могут быть как вогнутыми (посадочное место), так и выпуклыми – на фитинге с наружной резьбой, и на головке фитинга с внутренней резьбой, как показано на рисунке.

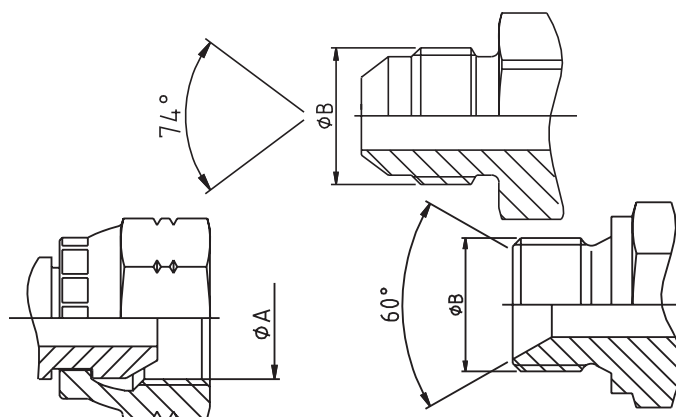

### Конусное уплотнение с уплотнительным кольцом

Эти фитинги сочетают в себе функциональность конусного уплотнения и уплотнительного кольца. Уплотнительное кольцо размещается на конусных поверхностях, поэтому при закручивании гайки поверхности прижимаются друг к другу и деформируют расположенное между ними уплотнительное кольцо.

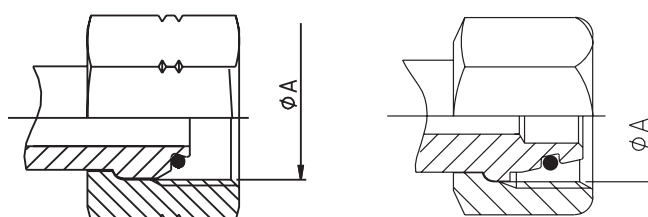

## Определение типа резьбы

Как правило, резьба на разных фитингах выглядит похоже, что затрудняет визуальное определение типа резьбы. Для правильного определения необходимо измерить резьбу и сравнить показания с таблицами, приведенными в следующем разделе.

### Резьбовой калибр

Используя резьбовой калибр, Вы можете определить количество ниток резьбы на дюйм.

Приставьте калибр к резьбе, посмотрите на резьбу против света – это поможет Вам выполнить более точное измерение.

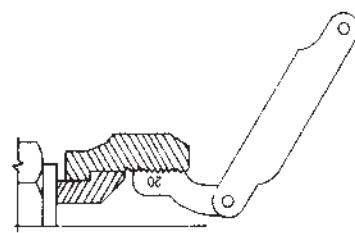
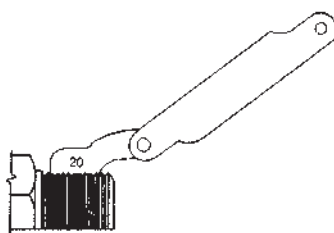

### Измерение штангенциркулем

Для измерения диаметра резьбы используйте штангенциркуль с нониусом (по наружной резьбе измеряют наружный диаметр, и внутренний диаметр по внутренней резьбе). (Наружный диаметр (O.D.) наружной резьбы – Внутренний диаметр (I.D.) внутренней резьбы.)

Наружный диаметр резьбы

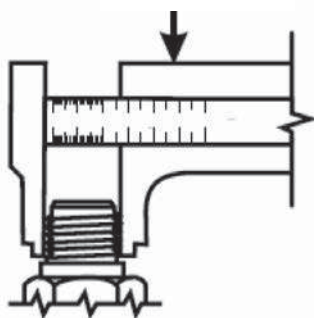

Внутренний диаметр резьбы

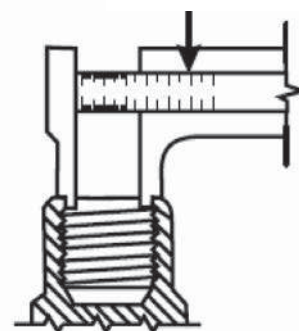

# DIN (DIN – Немецкий институт стандартизации)

Часто эти фитинги называют метрическими. Тип уплотнения – конусный («металл-металл») или «металл-металл» с уплотнительным кольцом. Имеются серии **Очень лёгкая (LL)**, **Лёгкая (L)** или **Тяжёлая (S)**.

Угол уплотняющего конуса – 24° (с уплотнительным кольцом или без) или может использоваться универсальный конус 24°/60°. Идентификация с помощью измерения размера резьбы, а также внешнего диаметра трубки.

**Резьба**  
 Определяется по наружному диаметру и шагу резьбы (расстоянию между двумя вершинами ниток резьбы):  
 M22x1,5 - шаг 1,5 мм.

## DIN Очень легкая серия (LL)

Фитинг с наружной резьбой с конусом 60° подходит только к фитингам с внутренней резьбой конусом 60°.

Фитинг с наружной резьбой имеет угол уплотнения (посадочного места) 60° и прямую метрическую резьбу. Фитинг с внутренней резьбой имеет посадочный конус 60° и прямую метрическую резьбу.

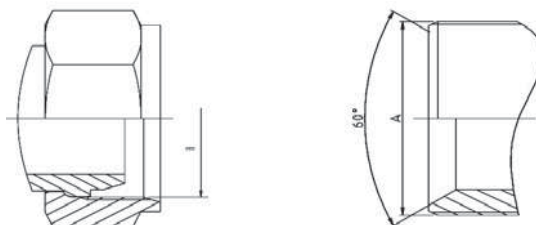

Стандарт: **DIN 20078 Часть 3**<sup>1)</sup>

Конфигурация

Parker: **C0**

Наруж. диам. трубки (DN)	Метрическая резьба	ØА (мм)	ØВ (мм)
20	M30x1,5	30,00	28,50
25	M38x1,5	38,00	36,50
32	M45x1,5	45,00	43,50
40	M52x1,5	52,00	50,50
50	M65x2	65,00	63,00

## DIN Легкая (L) и Тяжелая (S) серии без уплотнительного кольца

Фитинг с наружной резьбой с конусом 60° подходит только к универсальным фитингам с внутренней резьбой и конусом 60° или 24°.

Фитинг с наружной резьбой имеет угол уплотнения (посадочного места) 60° и прямую метрическую резьбу. Фитинг с внутренней резьбой – универсальное посадочное место 24° и 60° и прямая метрическая резьба.

Стандарт: **DIN 20078 Часть 2**<sup>1)</sup>

(прежнее название DIN 20078 A, D и E)

Фитинги Parker легкой серии: **C3, C4, C5, C6**

(Часто называют «конусными фитингами со сферическим уплотнением»)

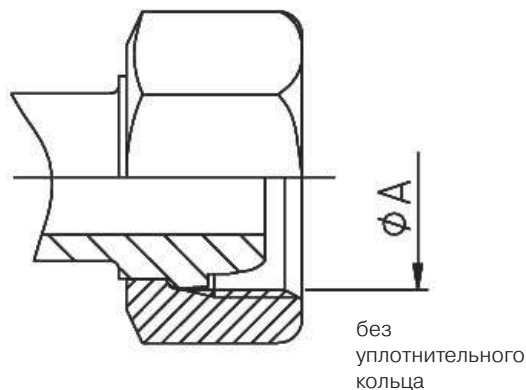

1) устаревший стандарт, нет точной замены

# DIN (DIN – Немецкий институт стандартизации)

## DIN 24° Легкая (L) и Тяжелая (S) серии с уплотнительным КОЛЬЦОМ

Фитинг с наружной резьбой имеет угол уплотнения 24° и прямую метрическую резьбу. Фитинг с внутренней резьбой – конус 24° с уплотнительным кольцом и накидной гайкой с прямой метрической резьбой.

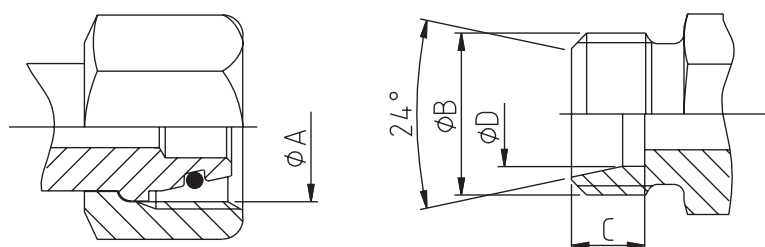

с уплотнительным кольцом

Стандарт: **ISO 12151-2, ISO 8434-1, ISO 8434-4**

(прежнее название  
DIN 20 078 Part 4, 5, 8, 9)

Фитинги Parker легкой серии:  
**CA, CE, CF, D0**

Фитинги Parker тяжелой серии:  
**C9, OC, 1C, D2**

Наруж. диам. трубки (мм)	Спец.	Метрическая резьба	ØA (мм)	ØB (мм)	C (мм)	ØD (мм)
6,00	6L	M12x1,5	10,50	12,00	7,00	6,20
6,00	6S	M14x1,5	12,50	14,00	7,00	6,20
8,00	8L	M14x1,5	12,50	14,00	7,00	8,20
8,00	8S	M16x1,5	14,50	16,00	7,00	8,20
10,00	10L	M16x1,5	14,50	16,00	7,00	10,20
10,00	10S	M18x1,5	16,50	18,00	7,50	10,20
12,00	12L	M18x1,5	16,50	18,00	7,00	12,20
12,00	12S	M20x1,5	18,50	20,00	7,50	12,20
14,00	14S	M22x1,5	20,50	22,00	8,00	14,20
15,00	15L	M22x1,5	20,50	22,00	7,00	15,20
16,00	16S	M24x1,5	22,50	24,00	8,50	16,20
18,00	18L	M26x1,5	24,50	26,00	7,50	18,20
20,00	20S	M30x2	27,90	30,00	10,50	20,20
22,00	22L	M30x2	27,90	30,00	7,50	22,20
25,00	25S	M36x2	33,90	36,00	12,00	25,20
28,00	28L	M36x2	33,90	36,00	7,50	28,20
30,00	30S	M42x2	39,90	42,00	13,50	30,20
35,00	35L	M45x2	42,90	45,00	10,50	35,30
38,00	38S	M52x2	49,90	52,00	16,00	38,30
42,00	42L	M52x2	49,90	52,00	11,00	42,30

# BSP (Британский стандарт)

В фитингах с резьбой BSP (также известной как резьба Витворта) уплотнение происходит за счет контакта «металл-металл» угловых поверхностей или комбинации «металл-металл» с уплотнительным кольцом. Угол уплотнительных поверхностей равен 60° для обеих форм.

Существуют две популярные формы резьбы: British Standard Pipe Parallel (BSPP) - Британская стандартная трубная цилиндрическая резьба и British Standard Pipe Tapered (BSPT) - Британская стандартная трубная коническая резьба.

**Резьба**  
 Идентификация: измеряется наружный диаметр резьбы и количество ниток резьбы на дюйм (25,4 мм).

## BSPP

«металл-металл» без уплотнительного кольца

Стандарт: **BS5200**

Фитинги Parker: **92, B1, B2, B4, D9**

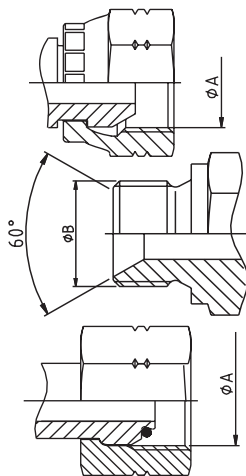

Внутр./наруж. диам. трубы (мм)	Размер	Резьба BSP	ØА (мм)	ØВ (мм)
6/10	-2	1/8x28	8,60	9,70
8/13	-4	1/4x19	11,50	13,20
12/17	-6	3/8x19	14,90	16,70
15/21	-8	1/2x14	18,60	20,90
18/23	-10	5/8x14	20,60	22,90
20/27	-12	3/4x14	24,10	26,40
26/34	-16	1x11	30,30	33,20
33/42	-20	1-1/4x11	38,90	41,90
40/49	-24	1-1/2x11	44,90	47,80
50/60	-32	2x11	56,70	59,60

## BSPP

«металл-металл» с уплотнительным кольцом

Стандарт: **ISO 12151-6**

Фитинги Parker: **EA, EB, EC, EE, D9**

## BSPT

уплотнение происходит по резьбе. Следует отличать их от фитингов с наружной резьбой NPTF. Угол резьбы BSPT равен 55°. Угол резьбы NPTF равен 60°.

Фитинги Parker: **91**

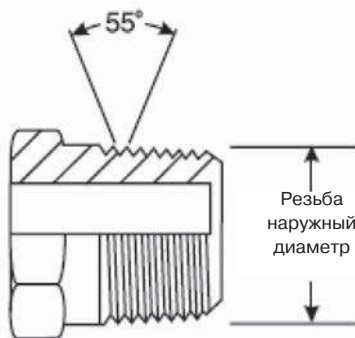

Внутр./наруж. диам. трубы (мм)	Размер	Резьба BSP	ØА (мм)
5/10	-2	1/8x28	9,73
8/13	-4	1/4x19	13,16
12/17	-6	3/8x19	16,66
15/21	-8	1/2x14	20,96
20/27	-12	3/4x14	26,44
26/34	-16	1x11	33,25
33/42	-20	1-1/4x11	41,91
40/49	-24	1-1/2x11	47,80
50/60	-32	2x11	59,61

## BSP Flat Seal

У этих фитингов цилиндрическая резьба BSP, но поверхность уплотнения плоская. Уплотнение происходит, когда композитный уплотнитель прижимается к плоской поверхности.

Фитинги Parker: **B5, B6, B7**

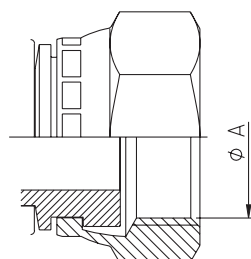

Внутр./наруж. диам. трубы (мм)	Размер	Резьба BSP	ØА (мм)
6/10	-2	1/8x28	8,6
8/13	-4	1/4x19	11,5
12/17	-6	3/8x19	14,9
15/21	-8	1/2x14	18,6
18/23	-10	5/8x14	20,6
20/27	-12	3/4x14	24,1
26/34	-16	1x11	30,3

## Французские газовые фитинги

Типичные для французского рынка французские метрические газовые фитинги имеют уплотнительные конусы с углом 24° и метрическую прямую резьбу. Несмотря на схожесть с немецкими фитингами DIN, они различаются резьбой в некоторых типоразмерах, поскольку у французских фитингов мелкая резьба на всех типоразмерах, а у немецких – стандартная резьба на крупных типоразмерах.

### Французские метрические газовые фитинги с конусом 24°

Механизм уплотнения – «металл-металл».

Фитинги не указаны ни в одном международном стандарте.

Фитинги Parker для метрических труб: **F6, F9**

Фитинги Parker для газовых труб: **FG, F2, F4**

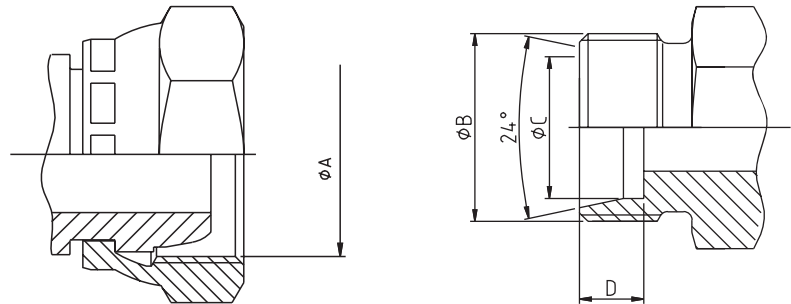

Наруж. диам. трубки (мм)	Спец.	Метрическая резьба	ØA (мм)	ØB (мм)	ØC (мм)	D (мм)
6,00	6N	M12x1	11,00	12,00	6,20	9,00
8,00	8N	M14x1,5	12,50	14,00	8,15	9,00
10,00	10N	M16x1,5	14,50	16,00	10,20	9,00
12,00	12N	M18x1,5	16,50	18,00	12,15	9,00
13,25	13G	M20x1,5	18,50	20,00	13,50	9,00
14,00	14N	M20x1,5	18,50	20,00	14,15	9,00
15,00	15N	M22x1,5	20,50	22,00	15,15	9,00
16,00	16N	M24x1,5	22,50	24,00	16,15	9,00
16,75	17G	M24x1,5	22,50	24,00	17,00	9,00
18,00	18N	M27x1,5	25,50	27,00	18,15	9,00
20,00	20N	M27x1,5	25,50	27,00	20,15	9,00
21,25	21G	M30x1,5	28,50	30,00	21,50	9,00
22,00	22N	M30x1,5	28,50	30,00	22,15	9,00
25,00	25N	M33x1,5	31,50	33,00	25,15	9,00
26,75	27G	M36x1,5	34,50	36,00	27,00	9,00
28,00	28N	M36x1,5	34,50	36,00	28,25	9,00
30,00	30N	M39x1,5	37,50	39,00	30,25	9,00
32,00	32N	M42x1,5	40,50	42,00	32,25	9,00
33,25	34G	M45x1,5	43,50	45,00	33,80	9,00
35,00	35N	M45x1,5	43,50	45,00	35,25	9,00
38,00	38N	M48x1,5	46,50	48,00	38,25	9,00
40,00	40N	M52x1,5	50,50	52,00	40,35	9,00
42,25	42G	M52x1,5	50,50	52,00	42,55	9,00
48,25	49G	M58x2	55,90	58,00	49,00	11,00

## NPTF / SAE JIC 37°

В этих фитингах уплотнение происходит по резьбе, конусная резьба деформируется и формируется уплотнение. Угол профиля уплотнения равен 30°, что создает вогнутое посадочное место 60°.

Эти фитинги чаще встречаются на машинах из США.

### Американская стандартная трубная коническая резьба Dryseal (NPTF)

Фитинги с наружной резьбой NPTF совместимы с фитингами с внутренней резьбой NPTF, NPSF и NPSM.

Следует отличать их от фитингов с наружной резьбой BSPT. Угол резьбы NPTF равен 60°. Угол резьбы BSPT равен 55°.

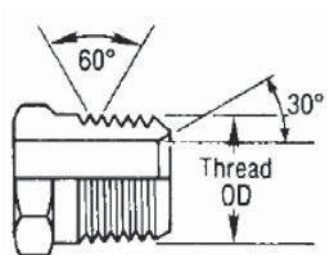

ØA измеряется на четвертой нитке резьбы

Размер	Резьба NPTF	ØA (мм)	ØB (мм)
-2	1/8x27	10,24	8,73
-4	1/4x18	13,61	11,90
-6	3/8x18	17,05	15,90
-8	1/2x14	21,22	19,05
-12	3/4x14	26,56	24,60
-16	1x11,5	33,22	30,95
-20	1-1/4x11,5	41,98	39,69
-24	1-1/2x11,5	48,05	45,24
-32	2x11,5	60,09	57,15

Стандарт: **SAE J516**

Фитинги Parker: **01**

### SAE JIC 37°

Эти фитинги часто называют просто JIC. Они имеют конус (обратный конус) с углом 37°, уплотнение происходит по принципу «металл-металл», прямая резьба UNF.

Оригинальная проектная спецификация этих фитингов была разработана Ассоциацией инженеров автомобилестроения (SAE). Эти фитинги стали самыми распространенными в Европе фитингами американского стандарта. Фитинги JIC для рукавов Parker полностью совместимы с трубными фитингами и переходниками Parker Triple-Lok.

Стандарт: **ISO 12151-5, ISO8434-2, SAE J516**

Фитинги Parker: **03, 06/68, 37/3V, 39/3W, 41/3Y, L9**

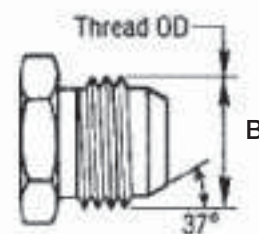
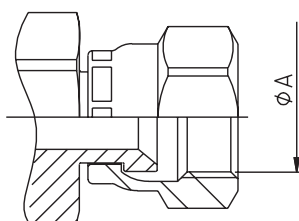

Наруж. диам. трубки (дюймы)	Наруж. диам. трубки (мм)	Резьба UNF	Размер	ØA (мм)	ØB (мм)
3/16		3/8x24	-3	8,60	9,50
1/4	6	7/16x20	-4	10,00	11,10
5/16	8	1/2x20	-5	11,60	12,70
3/8	10	9/16x18	-6	13,00	14,30
1/2	12	3/4x16	-8	17,60	19,10
5/8	14-15-16	7/8x14	-10	20,50	22,20
3/4	18-20	1-1/16x12	-12	24,60	27,00
7/8	22	1-3/16x12	-14	28,30	30,10
1	25	1-5/16x12	-16	31,30	33,30
1-1/4	30-32	1-5/8x12	-20	39,20	41,30
1-1/2	38	1-7/8x12	-24	45,60	47,60
2		2-1/2x12	X32	61,50	63,50



## SAE с конусом 45° / наружная резьба ISO 11926

### SAE с конусом 45°

Угол конуса обычно используется в названии фитингов с уплотнением «металл-металл».

Фитинги с внутренней резьбой имеют обратный уплотнительный конус с углом 90°, этот угол создается уплотнительными поверхностями под 45°.

Фитинги с наружной резьбой SAE с конусом 45° подходят только к фитингам с внутренней резьбой SAE с конусом 45° или к фитингам с двойным конусом JIC 37°/SAE 45°.

Стандарт: **SAE J516**

Фитинги Parker: **04, 08/68, 37/3V, 39/3W, 41/3Y**

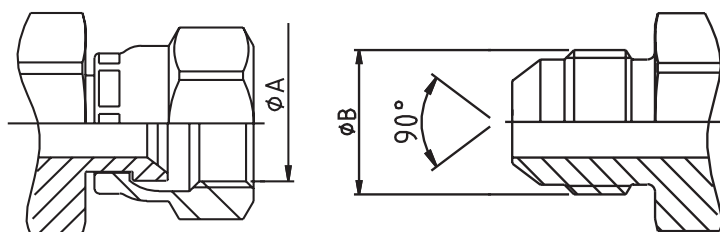

Наруж. диам. трубки (дюймы)	Размер	Резьба UNF	ØA (мм)	ØB (мм)
1/4	x4	7/16x20	9,90	11,10
5/16	-5	1/2x20	11,50	12,70
3/8	-6	5/8x18	14,30	15,90
1/2	-8	3/4x16	17,50	19,10
5/8	-10	7/8x14	20,60	22,20
3/4	-12	1-1/16x14	25,00	27,00

### С наружной резьбой ISO 11926

Эти фитинги имеют прямую наружную резьбу, уплотнительную поверхность и уплотнительное кольцо. Они совместимы только с фитингами с внутренней резьбой со специальной конфигурацией, которая обычно используется в присоединительных портах гидроагрегатов. Уплотнение происходит между уплотнительным кольцом и уплотнительной поверхностью двух фитингов.

Фитинги Parker: **05**

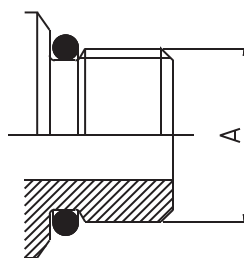

Резьба UNF	Размер	ØA (мм)
5/16x24	-2	7,93
3/8x24	-3	9,52
7/16x20	-4	11,11
1/2x20	-5	12,70
9/16x18	-6	14,28
3/4x16	-8	19,10
7/8x14	-10	22,22
1-1/16x12	-12	27,00
1-3/16x12	-14	30,10
1-5/16x12	-16	33,30
1-5/8x12	-20	41,30
1-7/8x12	-24	47,60
2-1/2x12	-32	63,50

## ORFS

### Уплотнительное кольцо на торцевой поверхности (ORFS)

Фитинги ORFS становятся самыми популярными фитингами международного стандарта среди производителей техники благодаря высокому уровню уплотнения и хорошей вибростойкости. Механизм уплотнения – уплотнительное кольцо. Фитинги с внутренней резьбой имеют плоские торцевые уплотнительные поверхности и накидные гайки с прямой резьбой UNF. Фитинги с наружной резьбой имеют уплотнительное кольцо в канавке.

Преимущество этих фитингов в том, что они позволяют встраивать рукава в сборе в пространства/отрезки фиксированной длины, без необходимости перемещать другие компоненты системы, благодаря плоским поверхностям фитингов с наружной и внутренней резьбой – рукав в сборе можно легко установить на место.

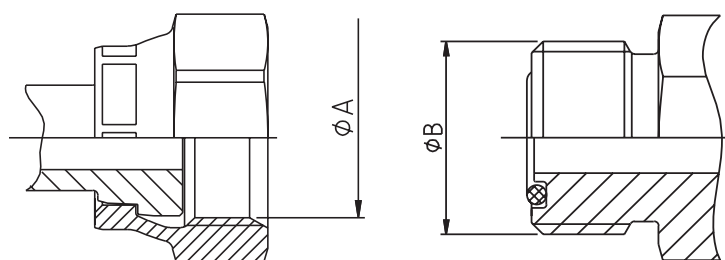

Наруж. диам. трубки (дюймы)	Наруж. диам. трубки (мм)	Резьба UNF	Размер	ØA (мм)	ØB (мм)
1/4	6	9/16x18	-4	13,00	14,20
3/8	10	11/16x16	-6	15,90	17,50
1/2	12	13/16x16	-8	19,10	20,60
5/8	16	1x14	-10	23,80	25,40
3/4	20	1-3/16x12	-12	28,20	30,10
1	25	1-7/16x12	-16	34,15	36,50
1-1/4	32	1-11/16x12	-20	40,50	42,90
1-1/2	38	2x12	-24	48,80	50,80

Стандарт: **ISO 12151-1, ISO8434-3, SAE J516**

Фитинги Parker: **JC, JM/J0, JS, JU, J1, J3, J5, J7, J9**

# Фланцы ISO 6162-1 и ISO 6162-2

## Фланцевые фитинги ISO 6162-1 и ISO 6162-2

Фитинги с разъемными фланцами (или цельными фланцами) на 4 болтах используются во всем мире для подключения рукавов высокого давления к насосам, гидромоторам и гидроцилиндрам там, где рукава подвергаются большой нагрузке по давлению.

Механизм уплотнения – сжатие уплотнительного кольца между плоскостью фланца и плоскостью присоединительного порта.

Фланцевые фитинги обычно делятся на два класса по давлению -

21,0 МПа/ 3000 psi (SFL) или 42,0 МПа/ 6000 psi (SFS).

Стандарт ISO 12151-3 классифицирует фланцевые фитинги как 21,0 МПа/ 3000 psi (SFL) или 42,0 МПа/ 6000 psi (SFS).

Кроме этих фитингов на рынке можно найти фланцы Komatsu® и CATERPILLAR® для конкретных нужд потребителей.

ISO 6162-1 (21,0 МПа/ 3000 psi)  
Фитинги Parker: **15, 16, 17, 19, P5, P7, P9**

ISO 6162-1 (35,0 МПа/ 5000 psi)  
Фитинги Parker: **4A, 4F, 4N**

ISO 6162-2 (42,0 МПа/ 6000 psi)  
Фитинги Parker: **6A, 6F, 6N, PA, PF, PN, 89**

Фитинги Parker для фланцев Caterpillar: **XA, XF, XG, XN**

- Стандарт ISO 6162-1 для 21,0 МПа/ 3000 psi - 35,0 МПа/ 5000 psi макс., в зависимости от типоразмера
- Высокое давление ISO 6162-2 для 42,0 МПа/ 6000 psi макс., независимо от типоразмера

Фланец (дюймы)	Размер	ISO 6162-1 МПа / psi	ISO 6162-2 МПа / psi
1/2	-8	34,5 / 5000	41,3 / 6000
3/4	-12	34,5 / 5000	41,3 / 6000
1	-16	34,5 / 5000	41,3 / 6000
1-1/4	-20	27,5 / 4000	41,3 / 6000
1-1/2	-24	20,7 / 3000	41,3 / 6000
2	-32	20,7 / 3000	41,3 / 6000

Примечание: 35,0 МПа/5000 psi в типоразмерах -20/-24/-32 с фитингами 4A,4F и 4N и половинами фланцев 50H.

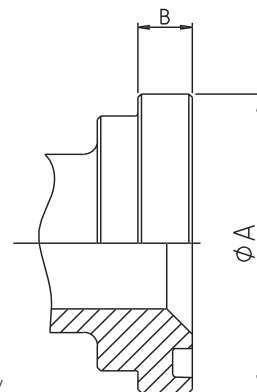

### ISO 6162-1 – 21,0 МПа/ 3000 psi

Фланец (дюймы)	Размер	ØA (мм)	B (мм)	Уплотнительное кольцо
1/2	-8	30,18	6,73	18,64x3,53
3/4	-12	38,10	6,73	24,99x3,53
1	-16	44,45	8,00	32,92x3,53
1-1/4	-20	50,80	8,00	37,69x3,53
1-1/2	-24	60,33	8,00	47,22x3,53
2	-32	71,42	9,53	56,74x3,53
2-1/2	-40	84,12	9,53	69,44x3,53
3	-48	101,60	9,53	85,32x3,53

### ISO 6162-2 – 42,0 МПа/ 6000 psi

Фланец (дюймы)	Размер	ØA (мм)	B (мм)	Уплотнительное кольцо
1/2	-8	31,75	7,75	18,64x3,53
3/4	-12	41,28	8,76	24,99x3,53
1	-16	47,63	9,53	32,92x3,53
1-1/4	-20	53,98	10,29	37,69x3,53
1-1/2	-24	63,50	12,57	47,22x3,53
2	-32	79,38	12,57	56,74x3,53

### CATERPILLAR®

Фланец (дюймы)	Размер	ØA (мм)	B (мм)	Уплотнительное кольцо
3/4	-12	41,28	14,22	25,40x5,00
1	-16	47,63	14,22	31,90x5,00
1-1/4	-20	53,98	14,22	38,20x5,00
1-1/2	-24	63,50	14,22	44,70x5,00

### Komatsu®

Фланец (дюймы)	Размер	ØA (мм)	B (мм)	Уплотнительное кольцо
5/8	-10	34,25	6,00	21,7x3,5

Несмотря на то, что ни ISO, ни SAE не регламентируют типоразмер -10 (5/8), эти фланцы набирают популярность. Они часто используются в оборудовании Komatsu или гидростатических приводах сельскохозяйственной техники.

## Разъёмный фланец на 4 болтах

### Разъёмный фланец на 4 болтах

Разъёмный фланец на 4 болтах используется для подсоединения фланцевых фитингов к соответствующим портам.

- Стандарт ISO 6162-1 для 21,0 МПа (3000 psi) - 35,0 МПа (5000 psi) макс., в зависимости от типоразмера
- Высокое давление ISO 6162-2 для 42,0 МПа (6000 psi) макс., независимо от типоразмера

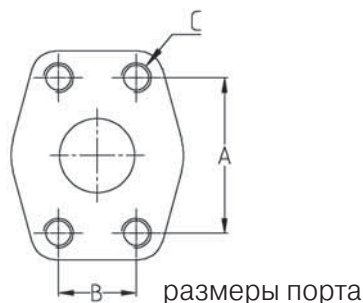

#### ISO 6162-1 – 21,0 МПа (3000 psi)

Фланец (дюймы)	Размер	A		C	
		(мм)	(мм)	(дюймы)	(метр.)
1/2	-8	38,1	17,5	5/16x18	M8x1,25
3/4	-12	47,6	22,3	3/8x16	M10x1,5
1	-16	52,4	26,2	3/8x16	M10x1,5
1-1/4	-20	58,7	30,2	17/16x14	M10x1,5
1-1/2	-24	69,9	35,7	1/2x13	M12x1,75
2	-32	77,8	42,8	1/2x13	M12x1,75*

#### ISO 6162-2 – 42,0 МПа (6000 psi)

Фланец (дюймы)	Размер	A		C	
		(мм)	(мм)	(дюймы)	(метр.)
1/2	-8	40,5	18,2	5/16x18	M8x1,25
3/4	-12	50,8	23,8	3/8x16	M10x1,5
1	-16	57,2	27,8	17/16x14	M12x1,75
1-1/4	-20	66,7	31,8	1/2x13	M12x1,75*
1-1/2	-24	79,4	36,5	5/8x11	M16x2
2	-32	96,8	44,4	3/4x10	M20x2,5

\*M14x2 все еще используется, но уже не соответствует стандарту ISO6162

# JIS (японский промышленный стандарт)

Фитинги JIS (Japanese Industrial Standard – японский промышленный стандарт) встречаются в большинстве японского оборудования, и в них используется уплотнительный конус 30° и резьба BSP или метрическая резьба.

Следует отличать фитинги JIS от фитингов BSP или JIC.

## JIS

Механизм уплотнения – поверхности «металл-металл» под углом 30°

Фитинги Parker для метрических труб: **MU, XU**

Фитинги Parker для труб BSP: **FU**

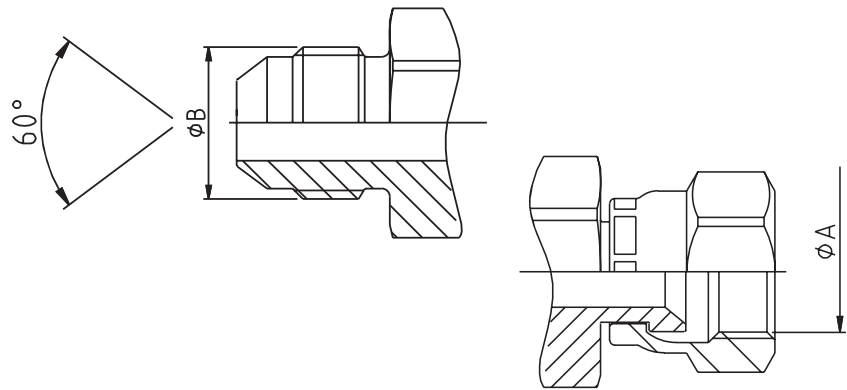

### JIS 30° метрические

Обозначение	Метрическая резьба	ØA (мм)	ØB (мм)
MU-6	M14x1,5	12,50	14,00
MU-9	M18x1,5	16,50	18,00
MU-12	M22x1,5	20,50	22,00
MU-15	M27x2	25,00	27,00
MU-19	M27x2	25,00	27,00
MU-25	M33x2	31,00	33,00
MU-32	M42x2	40,00	42,00
MU-38	M50x2	48,00	50,00
MU-50	M60x2	58,00	60,00

### JIS 30° BSP

Обозначение	Резьба BSP	ØA (мм)	ØB (мм)
GUI-3	1/8x28	8,60	9,70
GUI-5/-6	1/4x19	11,50	13,20
GUI-8/-9	3/8x19	14,90	16,70
GUI-12	1/2x14	18,60	20,90
GUI-15/-19	3/4x14	24,10	26,40
GUI-25	1x11	30,30	33,20
GUI-32	1-1/4x11	38,90	41,90
GUI-38	1-1/2x11	44,90	47,80
GUI-50	2x11	56,70	59,60

Хорошо известно, что свойства резины ухудшаются во время хранения и эксплуатации. Необходимо иметь систему контроля старения, которая обеспечивает использование рукава до тех пор, пока он сохраняет все свои свойства для применения по назначению.

Тем не менее, невозможно рекомендовать идеальный период хранения и срок службы резинового рукава, поскольку он подвергается воздействию различных факторов, которые могут повлиять на характеристики резины и пригодность к использованию.

Это одна из причин, по которой у различных комитетов по стандартизации имеются разные подходы к периоду хранения и сроку службы резиновых рукавов. Правила хранения резиновых рукавов определяются следующими основными национальными и международными стандартами:

### DIN 20066

#### Гидроприводы. Рукава в сборе. Размеры, требования

Определяет срок хранения рукавов в бухтах и период хранения и срок службы рукавов в сборе:

- Срок хранения рукава в бухте перед сборкой не должен превышать 4 лет.
- Срок службы рукава в сборе, включая любой период хранения, не должен превышать 6 лет.
- Период хранения рукава в сборе не должен превышать 2 лет.

Рукав в бухте

Рукав в сборе

Срок хранения – макс. 4 года	Срок службы – макс. 6 лет Хранение макс. 2 года
---------------------------------	---

### ISO 17165-2/SAE J1273

#### Приводы гидравлические. Рукава в сборе. Рекомендуемая практика применения гидравлических рукавов

Указанный в нем максимальный срок хранения рукава в бухте или рукава в сборе составляет 10 лет (40 кварталов) с даты изготовления (вулканизации) рукава, при условии, что он хранился в соответствии со стандартом ISO 2230 (Изделия каучуковые. Руководство по хранению) и проходит визуальную проверку, и при необходимости – также контрольное испытание под давлением.

При возникновении каких-либо сомнений в ходе визуальной проверки в работоспособности рукава (трещины в покрытии или трубке после сгибания рукава, чрезмерная жесткость, коррозия армирования и т.д.) необходимо провести контрольное испытание под давлением перед использованием или утилизировать рукав.

### Нормативы изготовителей комплектного оборудования

Кроме этих национальных и международных стандартов свои нормативы на сроки хранения рукавов, используемых для производства рукавов в сборе, имеют также некоторые изготовители комплектного оборудования (OEM, Original Equipment Manufacturer).

Мы рекомендуем, в общем случае, соблюдать нормативы, применимые для Вашей страны, или стандарт ISO 17165-2 (если нет национального норматива), плюс норматив страны Вашего заказчика или заказчика Вашего OEM в объеме наиболее строгих требований таких нормативов.

### BS 5244

#### Рекомендации по применению, хранению и срокам службы гидравлических резиновых рукавов и рукавов в сборе

Определяет испытания, необходимые для различных периодов хранения рукава (в бухте или рукава в сборе):

- Период хранения не превышает 3 лет – испытаний не требуется.
- Период хранения от 3 до 5 лет – требуется контрольное испытание под давлением.
- Период хранения от 5 до 8 лет – требуются испытания: контрольное под давлением, на разрыв, на импульс, на эластичность в холодном состоянии и электрическое.
- Рукав в бухте или рукав в сборе после 8 лет – должен быть утилизирован.

Для сроков службы рукава в сборе точные предельные значения не указываются, и в то же время рекомендуется устанавливать правила для каждого конкретного оборудования и применения на основании записей, ведущихся при реальной эксплуатации.

#### Совет

Немецкие и британские стандарты являются наиболее строгими.

### ISO 8331

#### Рукава и рукава в сборе резиновые и пластмассовые. Руководство по выбору, хранению, использованию и техническому обслуживанию

Определяет периоды хранения аналогично DIN 20066 – рукав в бухте макс. 4 года, рукав в сборе макс. 2 года. Если хранение длится больше этих пределов, то рукав должен быть проверен и испытан (испытания не определяются). Срок службы рукава в сборе не определяется.

## Лучшие способы

### Хранение рукавов – лучшие способы

Храните рукава и рукава в сборе в прохладном, темном и сухом помещении с заглушенными концами в закрытых ящиках (предпочтительнее в первоначальной упаковке Parker) так, чтобы можно было легко проверять состояние рукавов и обеспечить подход к управлению складским запасом FIFO (первым поступил - первым выбыл).

Хранение рукава определяется следующими основными факторами:

**а) Температура**

Предпочтительнее от 15 °С до 25 °С, без быстрых и частых колебаний.

**б) Влажность**

Предпочтительнее не выше 65 %, защищайте рукав от влаги и избегайте атмосферной конденсации.

**с) Нагрев**

Храните рукав вдали от источников тепла.

**д) Свет**

Защищайте рукав от прямых солнечных лучей, света газоразрядных ламп и других источников УФ-излучения.

**е) Коррозионные жидкости и пары**

Не храните рукав в помещении с коррозионными веществами.

**ф) Озон**

Избегайте наличия в помещении для хранения высоковольтного оборудования и источников электрического разряда.

**г) Масло и жир**

Избегайте прямого контакта.

**н) Свободное пространство и изгиб**

Сохраняйте ненапряженную форму рукава без изгиба с радиусом меньше минимального.

**и) Электрические и магнитные поля**

Храните рукав вдали от мощных электрических трансформаторов, двигателей и генераторов, способных наводить ток в металлическом армировании рукава.

**ж) Грызуны и насекомые**

Защищайте от грызунов и насекомых.

### Хранение фитингов – лучшие способы

При хранении фитингов в дополнение к перечисленному выше применяются следующие правила (особенно для фитингов с резиновыми уплотнениями):

**а) Несовпадение и перемешивание**

Избегайте ненужной переупаковки и храните фитинги в отчетливо промаркированных закрытых контейнерах (предпочтительнее в первоначальной упаковке Parker).

**б) Повреждение резьбы и уплотнительных поверхностей**

Избегайте излишнего перемещения и перевалки.

**с) Фитинги с уплотнительными кольцами**

Обеспечьте, чтобы период хранения фитингов с уплотнительными кольцами или другими резиновыми уплотнениями не превышал 2 лет (помните: первым поступил – первым выбыл), и чтобы рукава в сборе или фитинги для рукавов хранились в прохладном, сухом и темном помещении.

**д) Заглушки**

Фитинги рукавов в сборе должны иметь заглушки от повреждения и загрязнения.



# Безопасность прежде всего!

Гидравлический рукав в сборе является силовым компонентом и может вызвать материальный ущерб, травмирование персонала или смерть!

**ПРЕДУПРЕЖДЕНИЕ: Травмы от гидравлической или другой жидкости обрабатываются незамедлительно и другим способом, чем обычные травмы!**

1. Струя жидкости, вырывающаяся из поры в рукаве, может быть почти невидимой, и может проткнуть кожу, пройдя глубоко в мышцу!
2. В случае травмы от струи рабочей жидкости немедленно обратитесь за медицинской помощью к врачу!
3. Не касайтесь рукавов в сборе, находящихся под давлением, и не смотрите на них с близкого расстояния – особенно у фитингов!
4. Защищайте концы гидравлических рукавов с высоким пульсирующим давлением и пневматических рукавов высокого давления от срыва рукава с фитинга с помощью ограничителей вырывания!
5. Оставайтесь за пределами опасных зон при испытании под давлением рукавов в сборе и надевайте соответствующую защитную одежду и очки!

**Мы в Parker** прилагаем все усилия по разработке, изготовлению и поставке бездефектных, долговечных и безопасных изделий и услуг – начиная с интегрированного проектирования и испытаний всех компонентов, делясь своими технологиями с нашими заказчиками и обеспечивая им всестороннюю поддержку и обучение.

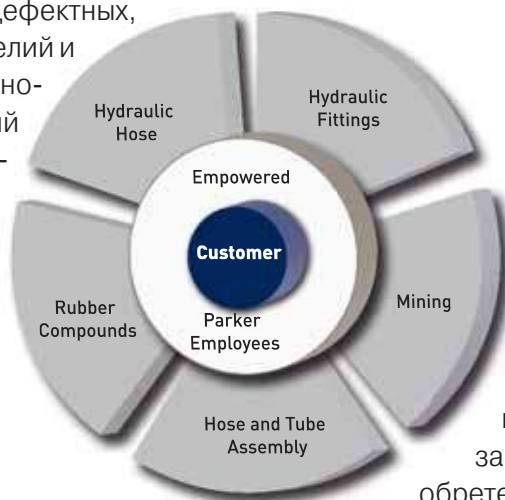

**Просим также приложить все усилия с Вашей стороны** для поставки надежных и безопасных рукавов в сборе Вашим заказчикам и передавать им приобретенные Вами технологии, как от нас, так и разработанные самостоятельно, особенно в отношении правильного использования и обслуживания рукавов в сборе.

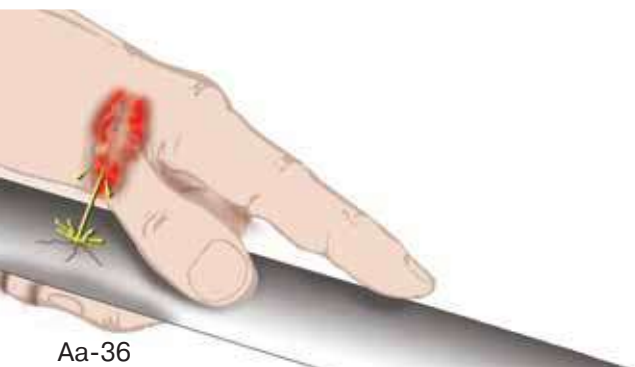

**Предупреждайте получения травм лично и другим персоналом, соблюдая эти важные правила**





## Внимательно прочитайте и тщательно соблюдайте следующие разделы данного каталога

- Для выбора необходимых рукава и фитингов:
  - Шаги процесса безопасной сборки рукавов (стр. **Aa-9** и далее)
  - Технические характеристики (стр. **Aa-2** и далее)
- Для изготовления рукавов в сборе:
  - Шаги процесса для однокомпонентных фитингов **Parkrimp No-Skive** (стр. **Aa-12** и далее)
  - Шаги процесса для двухкомпонентных фитингов **ParLock** (стр. **Aa-15** и далее)
  - Таблицы обжима (раздел **Ed**)
- Для хранения, упаковки и перемещения:
  - Хранение рукава и фитингов (стр. **Aa-22** и далее)
- Для монтажа на машинах:
  - Прокладка, установка, влияние окружающей среды (стр. **Aa-17** и далее)
- **ВНИМАТЕЛЬНО ПРОЧИТАЙТЕ И СОБЛЮДАЙТЕ:**
  - **Руководство по безопасности компании Parker** для выбора и использования рукава, трубопроводов, фитингов и сопутствующих аксессуаров (стр. **Ab-42** и далее)
- **ИССЛЕДУЙТЕ, ИЗУЧИТЕ И СОБЛЮДАЙТЕ все соответствующие международные и национальные стандарты и директивы** Ваших местных торговых, технических ассоциаций и ассоциаций по безопасности труда, такие как:
  - ISO 17165-1 *Приводы гидравлические. Рукава в сборе.*
  - ISO 17165-2 *Приводы гидравлические. Рукава в сборе.*
  - ISO 4413 *Приводы гидравлические. Общие правила и требования по безопасности для систем и компонентов.*
  - SAE J1273 *Рекомендуемая практика применения гидравлических рукавов.*
- **В Германии**
  - BGR 237 *Гидравлические рукава. Правила по безопасному применению.*
  - FA 015 *Гидравлические рукава. Испытания и замена.*
  - BGI 5100 *Безопасность при техническом обслуживании гидравлического оборудования*
- **В Великобритании**
  - BFPDA D8 *Процедуры контроля качества и требования для дистрибьюторов BFPDA (Британской ассоциации дистрибьюторов гидравлических приводов)*
  - BFPDA D14 *Простое правило повторного использования фитинга с гидравлическим рукавом – Не делать этого!*
  - BFPDA P47 *Руководство по использованию рукавов и рукавов в сборе гидравлических приводов*

### Совет по рукавам

Имеется несколько аналогий между гидравлическими и электрическими системами, и вполне допустимо сравнить рукава высокого давления с высоковольтными электрическими кабелями и рекомендовать обращаться с ними с одинаковой осторожностью и вниманием!

# Руководство по безопасности компании Parker

## Руководство по безопасности компании Parker для выбора и использования рукава, трубопроводов, фитингов и сопутствующих аксессуаров

Издание Parker № 4400-B.1 Редакция: ноябрь 2007 года



### ПРЕДУПРЕЖДЕНИЕ

Неисправные, неправильно выбранные или неправильно эксплуатирующиеся рукава, фитинги или сопутствующие аксессуары («Продукция») могут привести к смерти, телесным повреждениям или порче имущества. Неполный список возможных последствий неправильного выбора или неправильной эксплуатации такой Продукции:

- Фитинги выстреливаются с высокой скоростью.
- Выброс жидкости с большой скоростью.
- Взрыв или возгорание рабочей жидкости.
- Поражение электрическим током от высоковольтных линий.
- Контакт с сорвавшимися или падающими предметами, которые контролируются при помощи рабочей жидкости.
- Проникновение в организм жидкости под давлением.
- Опасное вырывания рукавов.
- Контакт с рабочей жидкостью, которая может быть горячей, холодной, токсичной или наносящей ущерб другим образом.
- Искры или взрыв в результате статического разряда или из других источников электричества.
- Искры или взрыв при распылении краски или воспламеняющихся жидкостей.
- Телесные повреждения в результате вдыхания, глотания или воздействия жидкостей.

Перед выбором или эксплуатацией этой Продукции необходимо прочитать и выполнять приведенные ниже инструкции. Для использования на летательных аппаратах аэрокосмической отрасли сертифицирована только продукция подразделения Stratoflex компании Parker.

#### 1.0 ОБЩИЕ УКАЗАНИЯ

1.1 Область действия инструкций: Настоящее руководство по безопасности дает указания по выбору и использованию (включая сборку, установку и обслуживание) данной Продукции. Для удобства все резиновые и/или термопластовые изделия, которые обычно называют «рукавами» или «трубами» в настоящем руководстве обозначаются термином «Рукава». Все сборные изделия с использованием Рукавов называются «Рукава в сборе». Все изделия, которые обычно называются «фитингами» или «соединениями», обозначаются термином «Фитинги». Все сопутствующие аксессуары (включая механизмы и инструменты для обжима) обозначаются термином «Сопутствующие Аксессуары». Настоящее руководство по безопасности является дополнением к публикациям компании Parker по конкретным рукавам, фитингам и сопутствующим аксессуарам, которые планируются эксплуатировать, и должно использоваться вместе с этими публикациями.

1.2 Отказоустойчивая работа: Рукава, рукава в сборе и фитинги могут внезапно выходить из строя по многим причинам. Необходимо конструировать все системы и оборудование в режиме безопасного выхода из строя, чтобы неисправности рукавов, рукавов в сборе и фитингов не причиняли телесных повреждений или ущерба имуществу.

1.3 Распространение: Предоставьте копию настоящего руководства по технике безопасности каждому работнику, отвечающему за выбор или использование рукавов и фитингов. Не приступайте к выбору или использованию рукавов или фитингов без внимательного прочтения и понимания настоящего руководства по безопасности, а также конкретных публикаций Parker для Продукции.

1.4 Ответственность пользователя: В силу разнообразия условий эксплуатации и случаев применения рукавов и фитингов компания Parker не утверждает и не гарантирует, что какой-либо конкретный рукав или фитинг подходит для какой бы то ни было конкретной системы конечного пользователя. Настоящее руководство по безопасности не дает анализа всех технических параметров, которые необходимо учитывать при выборе изделия. Пользователь, проводя собственный анализ и испытания, несет единоличную ответственность за:

- Окончательный выбор Продукции.
- Обеспечение соответствия требованиям пользователя и безопасность применения Продукции.
- Обеспечение всех необходимых предупреждающих знаков и надписей на оборудовании, где используется Продукция.
- Обеспечение соответствия всем применимым государственным и отраслевым стандартам.

1.5 Дополнительные вопросы: Если у Вас есть вопросы или необходима дополнительная информация, свяжитесь с соответствующим отделом технической поддержки компании Parker. Для получения информации о рассматриваемой или используемой Продукции смотрите публикации компании Parker, звоните по номеру 1 800

#### 2.0 ИНСТРУКЦИИ ПО ВЫБОРУ РУКАВОВ И ФИТИНГОВ

2.1 Электропроводность: В некоторых случаях необходимо, чтобы рукав не проводил электрический ток. В других случаях бывает необходимо, чтобы рукав и фитинг, а также соединение рукава/фитинга обладало достаточной проводимостью для отвода статического электричества. Необходимо соблюдать чрезвычайную осторожность при выборе рукава и фитингов для этих и других случаев применения, где имеют значение проводимость и непроводимость. Электрическая проводимость или непроводимость рукавов и фитингов зависит от многих факторов и может изменяться. Эти факторы включают в себя (но не ограничиваются ими) различные материалы, из которых сделаны рукава и фитинги, покрытие фитингов (некоторые виды покрытия фитингов проводят ток, тогда как другие не проводят), и методы производства (включая контроль влажности), способ контакта рукава и фитинга, возраст и степень старения или повреждения или других изменений, содержание влаги в рукаве в каждый отдельный момент времени, и другие факторы. Ниже приведены соображения, касающиеся электропроводных и неэлектропроводных рукавов. В других случаях применения для правильного выбора обратитесь к страницам каталога и соответствующим отраслевым или нормативным стандартам.

2.1.1 Неэлектропроводные рукава: В некоторых случаях необходимо, чтобы рукав не проводил электрический ток, чтобы предотвратить протекание тока или сохранить электрическую изоляцию. Для применений, требующих неэлектропроводных рукавов, включая (но не ограничиваясь им) применение вблизи высоковольтных линий, могут быть использованы только специальные неэлектропроводные рукава. Изготовитель оборудования, в котором необходимо использовать неэлектропроводные рукава, должен быть проконсультирован для получения уверенности в том, что выбираемые рукава и фитинги пригодны для такого применения. Использование любого рукава или фитинга компании Parker для любого такого применения, требующего неэлектропроводного рукава, включая (но не ограничиваясь им) применение вблизи высоковольтных линий, допускается только в том случае, если (1) такое применение явно одобрено в технической публикации компании Parker для этого изделия, (2) рукав промаркирован как "nonconductive" (токопроводящий) и (3) изготовитель оборудования, в котором будет использоваться этот рукав, специально одобрил конкретные рукав и фитинг компании Parker для такого применения.

**2.1.2 Электропроводные рукава:** Компания Parker производит специальные рукава для конкретных задач, где требуется электропроводимость рукава. Компания Parker выпускает специальный рукав для подачи краски в системах безвоздушного распыления краски. На покрытии и упаковке этого рукава имеется надпись "Electrically Conductive Airless Paint Spray Hose" («Электропроводный рукав для безвоздушного распыления краски»). Этот рукав должен быть правильно соединен с соответствующими фитингами Parker и правильно заземлен, чтобы рассеивать опасные статические заряды, которые появляются при безвоздушном распылении краски. Не используйте для безвоздушного распыления краски другие рукава, даже если они обладают электропроводимостью. Использование любых других рукавов или неправильное подключение рукава может привести к пожару или взрыву с возможной смертью, телесными повреждениями или ущербом имуществу. Компания Parker производит специальные рукава для некоторых случаев использования сжатого природного газа ("CNG"), где может появиться статическое электричество. Рукава в сборе Parker CNG соответствуют требованиям ANSI/IAS NGV 4.2-1999; CSA 12.52-M99, «Рукава для транспортных средств на природном газе и топливозаправщиков» (Этот рукав должен быть правильно соединен с соответствующими фитингами Parker и правильно заземлен, чтобы рассеивать опасные статические заряды, которые появляются при передаче сжатого природного газа с большой скоростью. Не используйте для сжатого природного газа другие рукава, даже если они обладают электропроводимостью. Использование любых других рукавов или неправильное подключение рукава может привести к пожару или взрыву с возможной смертью, телесными повреждениями или ущербом имуществу. Следует также соблюдать осторожность для защиты от проникновения сжатого природного газа сквозь стенки рукава. Более подробная информация приведена в п. 2.6 «Проникание». Рукава Parker CNG предназначены для использования в топливозаправщиках и транспортных средствах при максимальной температуре 180°F (82°C). Не следует использовать рукава Parker CNG в ограниченном пространстве или зонах без вентиляции или там, где температура превышает 180°F (82°C). Собранные соединения необходимо проверить на утечку. Рукава CNG в сборе необходимо ежемесячно испытывать на проводимость согласно требованиям ANSI/IAS NGV 4.2-1999; CSA 12.52-M99. Компания Parker производит специальные рукава для использования на борту аэрокосмических аппаратов. Использование рукавов на борту аэрокосмических аппаратов для передачи топлива, жидких смазок и гидравлических жидкостей требует наличия рукавов с электропроводной внутренней трубкой. Этот рукав для использования на борту можно приобрести только в производственном подразделении Stratoflex компании Parker. Не используйте на борту летательных аппаратов другие рукава Parker, даже если они обладают электропроводимостью. Использование любых других рукавов на борту ЛА или неправильное подключение рукава может привести к пожару или взрыву с возможной смертью, телесными повреждениями или ущербом имуществу. Эти рукава для использования на борту ЛА должны соответствовать всем действующим требованиям к аэро-космической промышленности, двигателям ЛА, и самим ЛА.

**2.2 Давление:** Рукав необходимо выбирать так, чтобы опубликованное рекомендованное максимальное рабочее давление рукава и фитингов равнялось или было выше максимального давления в системе. Максимальное рабочее давление рукава в сборе – это меньшее из соответствующих опубликованных значений рабочего давления для используемых рукава и фитингов. Импульсное давление или пиковое переходное давление в системе должно быть ниже опубликованного максимального рабочего давления рукава. Импульсное давление и пиковое переходное давление обычно определяются чувствительными электроприборами, которые измеряют и показывают давление с миллисекундными интервалами. Механические датчики давления показывают только средние значения и не могут применяться для измерения импульсного или пикового переходного давления. Опубликованные значения давления разрыва рукава предназначены только для производственных целей и не показывают, что изделие может использоваться для задач, где давление разрыва или другое давление превышает максимальное рекомендованное рабочее давление.

**2.3 Всасывание:** Рукава, использующиеся во всасывающих линиях, должны выдерживать вакуумметрическое давление и давление в системе. Неправильно выбранный рукав может сминаться при работе на всасывание.

**2.4 Температура:** Убедитесь, что температура рабочей и окружающей среды (в состоянии покоя и в движении) не превышает ограничений для рукава. Температуры ниже и выше рекомендованных значений

могут ухудшать характеристики рукава до состояния, при котором могут произойти отказ рукава и потеря жидкости. Обеспечьте надлежащую изоляцию и защиту рукава в сборе при прокладке его вблизи горячих объектов (например, коллекторов). Не используйте рукава там, где отказ рукава может привести к контакту передаваемой жидкости (или паров / тумана передаваемой жидкости) с открытым пламенем, расплавленным металлом или любым другим потенциальным источником возгорания, что может привести к воспламенению или взрыву транспортируемой жидкости или ее паров.

**2.5 Совместимость с рабочей средой:** Выбор рукава должен обеспечивать совместимость внутренней трубки, покрытия, армирования и фитингов рукава с рабочей средой. Для получения информации по рассматриваемому или используемому изделию см. таблицу совместимости с рабочими средами в публикациях компании Parker. Эта информация предлагается только для общего руководства. Действительный срок службы может определить только пользователь путем испытаний в экстремальных условиях и других анализов. Рукав, химически совместимый с конкретной средой, необходимо собирать, используя фитинги и переходники с аналогичной маркировкой совместимости.

**2.6 Проникание:** Проникание (т.е. просачивание через рукав) происходит изнутри рукава наружу при использовании рукава с газами, жидкостями, газообразным топливом и хладагентами (включая, но не ограничиваясь такими веществами, как гелий, дизельное топливо, бензин, природный газ или сжиженный нефтяной газ). Такое проникание может привести к высоким концентрациям потенциально горючих, взрывоопасных или токсичных паров, и потере жидкости. Использование неправильно выбранных рукавов для таких систем может привести к опасным взрывам, пожарам и другим угрозам. Конструктор системы должен также учитывать тот факт, что проникание будет происходить, и не должен использовать рукав, если проникание представляет опасность. Конструктор системы должен также учитывать все законодательные, правительственные, страховые и любые другие специальные правила, применимые к использованию топлива и хладагентов. Никогда не используйте рукав, даже если его совместимость к рабочей среде приемлема, без учета потенциально опасного воздействия в результате проникновения вещества сквозь рукав в сборе. В рукаве в сборе также будет происходить проникновение влаги извне рукава в его внутреннюю часть, вне зависимости от внутреннего давления. Если такое проникновение влаги оказывает вредное воздействие (в частности, но не ограничиваясь ими) в холодильных установках и системах кондиционирования воздуха, необходимо включить в систему и использовать средство осушения или другое подходящее защитное устройство.

**2.7 Типоразмер:** Энергия, передаваемая посредством рабочей среды под давлением, зависит от давления и расхода. Размер компонентов должен быть адекватным для сведения к минимуму потерь давления и предотвращения повреждения в результате тепловыделения или избыточной скорости потока.

**2.8 Прокладка:** Необходимо обращать внимание на оптимальную прокладку рукава для минимизации проблем (скручивание или ограничение потока в результате сминания рукава, перекручивание рукава, близость к горячим объектам или источникам тепла). Дополнительные рекомендации по прокладке см. в SAE J1273 и ISO 17165-2. Рукава в сборе имеют ограниченный срок службы и по возможности должны устанавливаться так, чтобы не затруднять проверку и замену. Не следует использовать для систем отопления, вентиляции и кондиционирования воздуха жилых или коммерческих зданий резиновые рукава вследствие их относительно короткого срока службы.

**2.9 Окружающая среда:** Необходимо обеспечить совместимость рукавов и фитингов с окружающей средой (окружающих условий), воздействию которой они подвергаются, или защиту от нее. Условия эксплуатации, включая (но не ограничиваясь ими) ультрафиолетовое излучение, солнечный свет, тепло, озон, влагу, воду, соленую воду, химикаты и загрязняющие воздух вещества, могут вызвать ухудшение и преждевременный отказ.

**2.10 Механическая нагрузка:** Внешние нагрузки могут значительно снизить срок службы или вызвать отказ рукава. Необходимо учитывать механические нагрузки, включая излишнее изгибание, перекручивание, перегибы, растяжение или боковую нагрузку, радиус изгиба и вибрацию. Чтобы избежать скручивания рукавов, может потребоваться использование фитингов с накидными гайками или переходников. В нетипичных случаях применения могут потребоваться специальные испытания до окончательного выбора рукава.

**2.11 Физическое повреждение:** Необходимо защищать рукав от изгиба, перегибов, изгиба с радиусом меньше минимального радиуса

# Руководство по безопасности компании Parker

изгиба и порезов, это может привести к преждевременному отказу рукава. Любой перекрученный или изогнутый с радиусом меньше минимального радиуса изгиба рукав, а также любой рукав с трещинами или порезами или другими повреждениями необходимо снять и выбросить.

2.12 Надлежащие фитинги: См. пункты с 3.2 по 3.5. Эти рекомендации могут быть подкреплены испытаниями по таким отраслевым стандартам, как SAE J517 для гидравлики, или MIL-A-5070, AS1339 или AS3517 для продукции Stratoflex, используемой в аэрокосмической промышленности.

2.13 Длина: При выборе длины рукава необходимо учитывать припуск на перемещение, изменение длины рукава под давлением, а также допуски рукава и механизма.

2.14 Спецификации и стандарты: При выборе рукавов и фитингов необходимо учитывать и выполнять (где применимо) спецификации и рекомендации правительственных органов, отраслевые и компании Parker.

2.15 Чистота рукава: Компоненты рукава могут различаться по уровню чистоты. Необходимо обеспечить выбор рукава в сборе, адекватного по уровню чистоты для данного применения.

2.16 Огнестойкие жидкости: Некоторые огнестойкие жидкости, транспортируемые по рукавам, требуют использования рукавов того же типа, который используется для жидкостей на нефтяной основе. Некоторые из этих жидкостей требуют специальных рукавов, а некоторые вообще не могут транспортироваться ни по каким рукавам. См. пункты 2.5 и 1.5. Неправильно выбранный рукав может отказать после очень непродолжительной службы. Кроме того, все жидкости кроме чистой воды могут сильно гореть при определенных условиях, и даже утечка чистой воды может быть опасна.

2.17 Тепловое излучение: Рукав может нагреться до разрушения без контакта с такими близко расположенными объектами, как горячие коллекторы или расплавленный металл. Затем тот же источник тепла может вызвать пожар. Это может произойти, несмотря на наличие холодного воздуха вокруг рукава.

2.18 Сварка или пайка: При использовании газовой или электродуговой сварки в непосредственной близости к гидравлическим линиям необходимо снять или защитить гидравлические линии при помощи соответствующих огнеупорных материалов. Пламя или искры от сварки могут прожечь рукав и, возможно, воспламенить вытекающую жидкость, что приведет к катастрофическому отказу. Нагрев деталей с электролитическим покрытием, включая фитинги и переходники, выше 450°F (232°C) (например, при сварке, пайке или лужении) может вызвать выделение смертельно опасных газов.

2.19 Атомная радиация: Атомная радиация воздействует на все материалы рукавов в сборе. Поскольку долгосрочные эффекты могут быть неизвестны, не подвергайте рукава в сборе воздействию атомной радиации.

2.20 Применение в аэрокосмической отрасли: Единственные рукава и фитинги, которые можно использовать на борту летательных аппаратов, можно приобрести в производственном подразделении Stratoflex компании Parker. Не используйте другие рукава и фитинги на борту летательных аппаратов. Не используйте рукава и фитинги Parker Stratoflex с любыми другими рукавами или фитингами, если только не имеется письменное разрешение главного инженера или технического директора подразделения Parker Stratoflex, подтвержденное собственными испытаниями и проверкой пользователя на соответствие отраслевым аэрокосмическим стандартам.

2.21 Расстыковка соединений: Соединения с быстроразъёмными муфтами (с шаровыми или другими затворами) могут непреднамеренно разъединиться, если их тянуть по препятствиям или ударять/перемещать муфту в достаточной для расстыковки степени. Там, где есть возможность случайной расстыковки, следует предусмотреть резьбовые соединения.

## 3.0 ИНСТРУКЦИИ ПО СБОРКЕ И УСТАНОВКЕ РУКАВОВ В СБОРЕ

3.1 Проверка компонентов: Перед сборкой необходимо тщательно проверить рукав и фитинги. Все компоненты должны быть проверены на правильность модели, типоразмера, номера по каталогу и длины. Рукав проверяется на чистоту, отсутствие закупоривания, пузырей, расслоения покрытия, петель, трещин, порезов и любых других видимых дефектов. Проверьте фитинг и уплотняющие поверхности на заусенцы, зазубрины, коррозию и другие дефекты. НЕ используйте

те детали с признаками несоответствия нормам.

3.2 Рукав в сборе: Не устанавливайте фитинг Parker на рукав Parker, который не указан компанией Parker для этого фитинга, если нет письменного разрешения главного инженера соответствующего подразделения компании Parker. Устанавливайте фитинг Parker на рукава других производителей, а рукава Parker на фитинги других производителей, только если (1) главный инженер или технический директор соответствующего подразделения Parker дает письменное разрешение на использование узла или такое сочетание явным образом одобрено в соответствующей технической литературе Parker по изделю, и (2) пользователь утверждает узел и его применение посредством анализов и испытаний. Если для рукава Parker не указан фитинг Parker, пользователь несет единоличную ответственность за выбор соответствующего фитинга и правильность сборки рукава в сборе. См. пункт 1.4. Для предотвращения таких проблем, как утечка в фитинге или загрязнение системы, важно полностью удалить мусор от операции обрезки перед установкой фитингов. При установке фитингов на рукав необходимо следовать опубликованным инструкциям Parker.

3.3 Сопутствующие аксессуары: Не обжимайте какие бы то ни было рукава и фитинги Parker чем-либо кроме рекомендованных устройств для обжима, в соответствии с опубликованными инструкциями Parker. Не обжимайте фитинги других производителей на обжимных станках и штамп-комплектах Parker без письменного разрешения главного инженера соответствующего подразделения компании Parker.

3.4 Детали: Используйте любые детали фитинга Parker, включая (но не ограничиваясь ими) муфты и штуцеры, только с соответствующими сопряженными деталями Parker, в соответствии с опубликованными инструкциями Parker, отступление от этого требования возможно только с письменного разрешения главного инженера соответствующего подразделения компании Parker.

3.5 Использование одноразовых/многократных фитингов: Не используйте повторно любые многократные фитинги, сорванные с рукава. Не используйте повторно одноразовые фитинги Parker (обжимные или штампованные) или любые их части. Повторное использование комплектных рукавов в сборе допускается только после надлежащей проверки в соответствии с разделом 4.0. Не устанавливайте фитинги на ранее использовавшиеся гидравлические рукава.

3.6 Осмотр перед установкой: Перед установкой необходимо тщательно проверить рукав в сборе. Проверьте рукав в сборе на предмет любых повреждений или дефектов. НЕ используйте рукав в сборе с признаками несоответствия нормам.

3.7 Минимальный радиус изгиба: Изгиб рукава с радиусом меньше минимального радиуса, указанного в спецификации, может значительно сократить срок службы рукава. Обратите особое внимание на предотвращение резкого сгибания рукава в месте соединения с фитингом. При установке избегайте любых изгибов с радиусом меньше минимального радиуса изгиба. Если при установке рукав был перекручен, его необходимо заменить.

3.8 Угол скручивания и ориентация: Установка рукава в сборе должна быть сделана так, чтобы относительное перемещение компонентов машины не создавало скручивания.

3.9 Защита: Во многих случаях применения может быть необходимо ограничить, защитить, или провести рукав так, чтобы избежать ненужных изгибов, скачков давления и контакта с другими механическими компонентами. Необходимо обеспечить такие средства ограничения, которые не вызывают дополнительного напряжения в рукаве и не создают мест износа.

3.10 Надлежащее подключение к портам: Правильная установка рукава в сборе требует наличия правильного соединения, которое исключает перекручивание или крутящий момент на рукаве при натяжке или другом использовании фитинга.

3.11 Внешние повреждения: Правильная установка не может считаться завершенной, если не исправлены или не исключены разрывные и боковые нагрузки, перегибы, скручивание, сжатие, возможное трение, повреждение резьбы или повреждение уплотняющих поверхностей. См. пункт 2.10.

3.12 Проверка системы: Необходимо устранить все воздушные пробки и проверить систему на правильность работы и отсутствие

утечек максимальным давлением системы (равным или меньшим максимального рабочего давления рукава). Во время испытания и использования персонал должен оставаться за пределами потенциально опасной зоны.

3.13 Прокладка: Рукав в сборе должен быть проложен так, чтобы при отказе выходящее вещество не приводило к телесным повреждениям или материальному ущербу. Кроме того, при соприкосновении рабочей жидкости с горячей поверхностью, открытым пламенем или искрами может произойти возгорание или взрыв. См. раздел 2.4.

3.14 Устройства защиты оборудования от замыканий на землю (GFEPD): ПРЕДУПРЕЖДЕНИЕ! Опасность пожара и поражения током: Для минимизации опасности пожара при повреждении или неправильном монтаже обогревающего кабеля многотрубного жгута Multitube bundle используйте устройство защиты оборудования от замыканий на землю GFEPD (Ground Fault Equipment Protection Device). Токи замыкания на землю могут быть недостаточными для срабатывания обычного автоматического выключателя. Для защиты от замыкания на землю стандарт IEEE 515:1989

## 4.0 ИНСТРУКЦИИ ПО РЕМОНТУ И ЗАМЕНЕ РУКАВОВ В СБОРЕ

4.1 Даже при правильно выбранном и установленном рукаве его срок службы может быть значительно сокращен без постоянно выполняемой программы технического обслуживания. Суровые условия эксплуатации, потенциальный риск, связанный с отказом рукава и имеющийся опыт по отказам рукавов в аналогичных или схожих условиях должны определять частоту проверок и замен. Производителя до ее отказа. Пользователь должен составить и выполнять программу обслуживания, которая должна включать в себя, как минимум пункты 4.2 – 4.7.

4.2 Внешний осмотр рукава/фитинга: При возникновении любого из следующих факторов немедленно отключите и замените рукав в сборе:

- Фитинг съезжает с рукава;
- Повреждение, порезы или истирание покрытия (видно армирование);
- Отверждение, трещины или обугливание рукава;
- Трещины, повреждения или сильная коррозия фитингов;
- Утечки из фитинга или рукава;
- Перегиб, разрушение, сжатие или скручивание рукава; и
- Вздутие, мягкость, разложение или отсоединение покрытия.

4.3 Внешний осмотр других деталей: Следующие компоненты следует по необходимости подтянуть, отремонтировать, исправить или заменить:

- Протекающие соединения;
- Излишнее накопление грязи;
- Изношенные зажимы, ограждения или экраны; и
- Уровень жидкости в системе, тип жидкости и любые воздушные пробки.

4.4 Функциональные испытания: Выведите систему на максимальное рабочее давление и проверьте на наличие неисправностей и утечек. Во время испытания и использования персонал должен оставаться за пределами потенциально опасной зоны. См. раздел 2.2.

4.5 Периодичность замены: Рукава в сборе и эластичные уплотнения, используемые в рукавах в сборе, а также переходники в конце концов стареют, затвердевают изнашиваются и портятся в результате изменений температуры и давления. Рукава в сборе и эластичные уплотнения необходимо проверять и заменять с определенной периодичностью, основываясь на сроке службы, правительственных или отраслевых рекомендациях или если отказ может привести к неприемлемому простоему, ущербу или риску травм. См. раздел 1.2. Рукав в сборе может подвергаться внутреннему механическому и/или химическому износу от перекачиваемой жидкости и может выйти из строя без видимых причин. Пользователь должен определять срок службы изделия в таких условиях с помощью испытаний. См. также раздел 2.5. См. раздел 1.2.

4.6 Проверка рукавов и отказы: Передача гидравлической энергии и работа осуществляется при помощи жидкости под высоким давлением. Рукава, фитинги и рукава в сборе участвуют в работе посредством транспортировки жидкости под высоким давлением. Жидкость под давлением может быть опасна (потенциально – смертельно

опасна), поэтому при работе с жидкостями под давлением и рукавами, по которым передаются такие жидкости, необходимо соблюдать крайнюю осторожность. Время от времени рукава в сборе отказывают, если их не заменять с надлежащей периодичностью. Обычно подобные отказы являются результатом неправильного применения, повреждения, износа или неправильного обслуживания. При отказе рукава жидкость под давлением может вырваться в виде струи, которая может быть не видна пользователю. Ни при каких обстоятельствах не пытайтесь определить утечку руками или другими частями тела. Жидкость под высоким давлением может проникнуть под кожу и вызвать серьезные повреждения тканей и, возможно, потерю конечности. Даже с кажущимся незначительным проникновением жидкости в организм необходимо немедленно обратиться к врачу, знакомому со способностью гидравлических жидкостей повреждать ткани. При отказе рукава немедленно выключите оборудование и покиньте рабочую зону, пока давление в рукаве в сборе не сбросится полностью. Простое отключение гидравлического насоса может и не привести к сбросу давления в рукаве в сборе. Во многих системах используются запорные вентили и т.п., которые могут сохранять давление в рукаве в сборе, даже если насосы или вся система отключены. Небольшие отверстия в рукаве (перфорация) могут пропускать тонкие, опасные, но едва видимые струйки гидравлической жидкости. Сброс давления до безопасного уровня может занять несколько минут или даже часов. Когда давление упадет до нуля, можно снять рукав в сборе для осмотра. При отказе, рукав в сборе всегда подлежит замене. Не пытайтесь залатать или починить неисправный рукав в сборе. По вопросам замены рукава в сборе проконсультируйтесь у ближайшего дистрибьютора компании Parker или в соответствующем подразделении компании Parker. Никогда не касайтесь и не осматривайте неисправный рукав в сборе, если не очевидно, что в рукаве больше нет жидкости под давлением. Жидкость под высоким давлением чрезвычайно опасна и может вызвать серьезные и потенциально смертельные телесные повреждения.

4.7 Эластомерные уплотнения: Уплотнение из эластомера в конце концов стареет, затвердевает, изнашивается и портится из-за давления и смены температур. Уплотнение из эластомера подлежит проверке и замене.

4.8 Газообразные хладагенты: Особую осторожность необходимо соблюдать при работе с холодильными установками. Неожиданный выброс газообразного хладагента может привести к слепоте, если газ контактирует с глазами, или к охлаждению и другим серьезным телесным повреждениям при контакте с другими частями тела.

4.9 Сжатый природный газ: Рукава в сборе Parker для сжатого природного газа CNG (Compressed natural gas) необходимо тестировать после установки раз в месяц в соответствии с требованиями ANSI/IAS NGV 4.2-1999; CSA 12.52-M99 Раздел 4.2 «Визуальная проверка рукава/фитинга». Рекомендуемая методика – подача давления на рукав и проверка на наличие утечек, а также наружный осмотр рукава на предмет повреждений. Осторожно: При осмотре рукава нельзя использовать спички, свечи, открытое пламя или другие источники возгорания. После проверки необходимо промыть рукав от проверочного раствора.

## 5.0 ХРАНЕНИЕ РУКАВОВ

5.1 Контроль старения: Способ хранения рукавов и рукавов в сборе должен обеспечивать удобный контроль их возраста и принцип использования «первым поступил – первым выбыл», где за основу принимается дата производства рукава и рукавов в сборе. Срок хранения резинового рукава или рукавов в сборе, проходящих визуальную проверку и контрольные испытания, составляет 10 лет (40 кварталов) с даты производства. Срок службы термопластиковых и тефлоновых рукавов и рукавов в сборе считается неограниченным.

5.2 Хранение: Хранящиеся рукава и рукава в сборе не должны подвергаться повреждениям, способным сократить их ожидаемый срок службы, и должны помещаться в прохладное, темное и сухое место с заглушенными концами рукавов. Хранящиеся рукава и рукава в сборе не должны подвергаться воздействию очень низких или высоких температур, озона, масел, коррозионных жидкостей или паров, растворителей, высокой влажности, грызунов, насекомых, УФ-излучения, электромагнитных полей или радиоактивных материалов.

# Технические характеристики

<b>Технические характеристики</b>	
Обзор рукавов	<b>Ab-2 – Ab-4</b>
Обзор фитингов для рукавов	<b>Ab-5 – Ab-8</b>
Номинальное давление фитингов для рукавов	<b>Ab-9 – Ab-11</b>
Описание фитингов для рукавов	<b>Ab-12 – Ab-15</b>
Классификационные органы	<b>Ab-16</b>
Сертификаты классификационных органов	<b>Ab-17 – Ab-19</b>
Таблица пересчета величин	<b>Ab-20</b>
Диаграмма "температура/давление"	<b>Ab-21</b>
Номограмма пропускной способности	<b>Ab-22</b>
Правильный способ затяжки фитингов с внутренней резьбой	<b>Ab-23</b>
Таблица химической стойкости	<b>Ab-24 – Ab-32</b>

# Обзор рукавов Низкое давление

Рукав	Серия фитинга	Рабочее давление (МПа) в типоразмере / ДМ																Темп.	Конструкция	Стандарт	
		-3	-4	-5	-6	-8	-10	-12	-16	-20	-24	-32	-40	-48	-56	-64	-80				-96
Push-Lok	801	5	6	8	10	12	16	19	25	31	38	51	63	76	90	100	125	150	-40/+100	1 текстильная оплетка	
	830M						1.6	1.6	1.6	1.6									-40/+80	1 текстильная оплетка	
	831						2.0	2.0	2.0	2.0	1.4								-40/+100	1 текстильная оплетка	
	837BM						1.6	1.6	1.6	1.6	1.4								-40/+100	1 текстильная оплетка	
	837PU						1.6	1.6	1.6	1.6	1.6								-40/+100	1 текстильная оплетка	
	804						1.7	1.7	1.7	1.7	1.7								-40/+80	1 текстильная оплетка	
Транспорт + Гидравлика	821FR						2.4	2.0	2.0	1.7									-40/+100	1 текстильная оплетка	
	836						2.8	2.8	2.8	2.4	2.1								-48/+150	1 текстильная оплетка	
	838M						1.6	1.6	1.6	1.6	1.6								-40/+80	1 текстильная оплетка	
	601 (43, 48)						8.6	7.8	6.9	5.2	3.9								-40/+125	2 текстильные оплетки	EN 854-R3 - SAE 100R3
	681						7.5	6.8	6.3	5.8	5.0	4.5	4.0						-40/+100	2 текстильные оплетки	EN 854-2TE
	611HT						2.8	2.8	2.8	2.4	2.1								-40/+150	1 текстильная оплетка	EN 854-R6
Транспорт	681DB						7.5	6.8	6.3	5.8	5.0	4.5	4.0						-40/+100	2 текстильные оплетки	EN 854-2TE
	201						20.7	20.7	15.5	13.8	12.0	10.3	5.5	4.3	3.5	2.4			-40/+150	1 стальная оплетка	SAE 100R5 - SAE J1402 AII
	206						20.7	20.7	15.5	13.8	12.0	10.3	5.5	4.3	3.5	2.4			-48/+150	1 стальная оплетка	SAE 100R5 - SAE J1402 AII
	213						13.8	10.3	10.3	8.6	6.9	5.2	2.8	2.1	1.7	1.4			-45/+150	1 стальная оплетка	SAE J1402 AI
	293						3.5	3.5	3.5	3.1	3.1	3.1	3.1						-50/+150	1 стальная оплетка	SAE J1402 AI
	221FR						3.5	3.5	3.5	3.5	3.5	3.5	3.5						-20/+100	1 стальная оплетка	SAE J1527 R3
285						3.4	3.4	3.4	3.4	3.4	3.4	3.4						-31/+125	1 стальная оплетка	SAE J2064 C	

⊕: по запросу; в скобках (""): Серия фитинга зависит от внутреннего диаметра рукава (типоразмера). Подробные сведения см. на странице соответствующего рукава в данном каталоге.

# Обзор рукавов Среднее давление

Рукав	Серия фитинга	Рабочее давление (МПа) в типоразмере / DN																Конструкция	Стандарт	
		5	6	8	10	12	16	19	25	31	38	51	63	76	90	100	125			150
Стандартный	421SN	48	22.5	21.5	18.0	16.0	13.0	10.5	8.8	6.3	5.0	4.0							1 стальная оплетка	EN 853-1SN - ISO 1436-1SN/R1AT - SAE 100R1AT
	422	48	22.5	21.5	18.0	16.0	13.0	10.5	8.8	6.3	5.0	4.0							1 стальная оплетка	EN 853-1SN - ISO 1436-1SN/R1AT - SAE 100R1AT
	301SN	48	40.0	35.0	33.0	27.5	25.0	21.5	16.5	12.5	9.0	8.0							2 стальные оплетки	EN 853-2SN - ISO 1436-2SN/R2AT - SAE 100R2AT
	302	48	40.0	35.0	33.0	27.5	25.0	21.5	16.5	12.5	9.0	8.0							2 стальные оплетки	EN 853-2SN - ISO 1436-2SN/R2AT - SAE 100R2AT
	441	46/48	35.0	29.7	28.0	24.5	19.2	15.7	14.0										1/2 стальные оплетки	ISO 11237-R16 - SAE 100R16
	492	46	28.0	25.0	22.5	19.0	15.0	11.0	7.5										1 стальная оплетка	Превышает EN 857-1SC - ISO 11237-1SC
Без содержания хлора	462	(46, 48)	42.5	40.0	35.0	31.0	28.0	21.0	17.2									2 стальные оплетки	Превышает EN 857-2SC - ISO 11237-2SC	
	462CLF	(46, 48)	42.5	40.0	35.0	31.0	28.0	21.0	17.2									2 стальные оплетки	Превышает EN 857-2SC - ISO 11237-2SC	
Высокая стойкость к истиранию - одобрен MSHA	301TC	48	40.0	35.0	33.0	27.5	25.0	21.5	16.5	12.5	9.0	8.0						2 стальные оплетки	Превышает EN 853-2SN - ISO 1436-2SN/R2AT	
	351TC	43	28.0		28.0	28.0	28.0	28.0										2 стальные оплетки	SAE 100R19	
	451TC	48	21.0		21.0	21.0	21.0	21.0										1/2 стальные оплетки	ISO 11237-R17 - SAE 100R17	
	462TC	(48, 48 2p)	42.5	40.0	35.0	31.0	28.0	21.0	17.2	14.6	11.2	7.0	7.0						2 стальные оплетки	Превышает EN 857-2SC - ISO 11237-2SC
Очень высокая стойкость к истиранию	471TC	48	40.0	36.0	35.0	29.7	25.0	21.5	17.5									2 стальные оплетки	EN 857-2SC - ISO 11237-2SC	
	472TC	48								15.7	12.5	9.0						2 стальные оплетки	EN 857-2SC - ISO 11237-2SC	
Очень высокая стойкость к истиранию	492ST	46	28.0	25.0	22.5	19.0	15.0	11.0	7.5									1 стальная оплетка	EN 857-1SC - ISO 11237-1SC	
	462ST	(46, 48)	42.5	40.0	35.0	31.0	28.0	21.0	17.2									2 стальные оплетки	EN 857-2SC - ISO 11237-2SC	
Низкая/высокая температура	426	(43, 48)	19.2		15.7	14.0	10.5	8.7	7.0	4.3	3.5	2.6						1 стальная оплетка	SAE 100R1AT	
	436	48			27.5	24.0	19.0	15.5	13.8									2 стальные оплетки	SAE 100R16	
Эфир фосфорной кислоты	461LT	46/48	42.5	40.0	35.0	31.0	28.0	21.0										2 стальные оплетки	Превышает EN 857-2SC - ISO 11237-2SC	
	424	43							6.9	4.3	3.5	2.4						1 стальная оплетка	SAE 100R1AT	
Железнодорожный	304	(43, 48)	34.5		27.5	24.0		15.5	13.8	11.2	8.6	7.8						2 стальные оплетки	SAE 100R2AT	
	441RH	46/48	35.0	29.7	28.0	24.5	19.2	15.7	14.0									1/2 стальные оплетки	ISO 11237-R16 - SAE 100R16	
Мойки высокого давления	421RH	46/48																1 стальная оплетка	EN 853-1SN - ISO 1436-1SN/R1AT - SAE 100R1AT	
	493	48	20.0	20.0	20.0	17.5												1 стальная оплетка		
Управление	463	46			40.0	40.0	35.0											2 стальные оплетки		
	402	47	10.0	10.0	10.0	10.0												1 стальная оплетка		
Стальное покрытие	412	47	12.0	12.0	12.0	12.0												1 стальная оплетка		
	412ST	47	12.0	12.0	12.0	12.0												1 стальная оплетка		
Подъемное оборудование	421WC	43	19.0		15.5	13.8	8.6	6.9										1 стальная оплетка	ISO S1436-1SN/R1AT - SAE 100R1AT	
	477	48	45.0	42.5	40.0	38.0	35.0	25.0										2 стальные оплетки		
Очень высокая гибкость	477ST	48	45.0	42.5	40.0	38.0	35.0	25.0										2 стальные оплетки		
	692	46	21.0	21.0	21.0	21.0	21.0											1/2 стальные оплетки	Превышает SAE 100R17	
Всасывание	692TWIN	46	21.0	21.0	21.0	21.0	21.0											1/2 стальные оплетки	Превышает SAE 100R17	
	811	(48, ⊕)						2.1	1.7	1.4	1.0	0.7	0.4					1 оплетка, 1 ст. навивка	SAE 100R4	
	811S	⊕																1 оплетка, 1 ст. навивка	Превышает SAE 100R4	
881	(43, 48, ⊕)						2.1	1.7	1.4	1.0	0.7	0.4					1 оплетка, 1 ст. навивка	SAE 100R4		

⊕: по запросу; в скобках "( )": Серия Фитинга зависит от внутреннего диаметра рукава (типоразмера). Подробные сведения см. на странице соответствующего рукава в данном каталоге; 2p: двухкомпонентный фитинг.



## Обзор рукавов Высокое давление

Рукав	Серия фитинга	Рабочее давление (МПа) в типоразмере / DN													Темп.	Конструкция	Стандарт									
		5	6	8	10	12	16	19	25	31	38	51	63	76				100	125	150						
Стандартный	70				44.5	41.5	35.0	28.0																	3 стальные оплетки	
Низкотемпературный	371LT				44.5	41.5	35.0	28.0																	3 стальные оплетки	
Выс. стойк. к истиранию	372TC				44.5	41.5	35.0	28.0																	3 стальные оплетки	
Железнодорожный	372RH				44.5	41.5	35.0	28.0																	3 стальные оплетки	
Стандартный	701				45.0	41.5	35.0	28.0																	4 стальные оплетки	EN 856-4SP - ISO 3862-4SP
	731						42.0	38.0	32.0	29.0	25.0														4 стальные оплетки	EN 856-4SH - ISO 3862-4SH
	781						35.0	35.0	35.0	35.0	35.0	35.0													4/6 стальных навивок	EN 856-R13 - ISO 3862-R13 - SAE 100R13
	R35	S6									35.0														6 стальных навивок	EN 856-R13 - ISO 3862-R13 - SAE 100R13
Без содержания хлора	722CLF	43			28.0	28.0	28.0	28.0	28.0																4 стальные оплетки	EN 856-R12 - ISO 3862-R12 - SAE 100R12
Эфир фосфорной кислоты	774	71							28.0	28.0	21.0	17.5													4 стальные оплетки	ISO 3862-R15 - SAE 100R15
	F42	(70, 79)						42.0	42.0	42.0	42.0														4/6 стальных навивок	
ParkTrim No-Skive	721TC	71								21.0	17.5														4 стальные оплетки	EN 856-R12 - ISO 3862-R12 - SAE 100R12
	722TC	43				28.0	28.0	28.0	28.0																4 стальные оплетки	EN 856-R12 - ISO 3862-R12 - SAE 100R12
	731TC	73						42.0	38.0	32.0	29.0	25.0													4 стальные оплетки	ISO 3862-4SH - EN 856-4SH
	782TC	78						78.2TC	35.0	35.0	35.0	35.0													4/6 стальных навивок	EN 856-R13 - ISO 3862-R13 - SAE 100R13
	791TC	79							42.0	42.0	42.0														4/6 стальных навивок	ISO 3862-R15 - SAE 100R15
	792TC	79							42.0	42.0	42.0														4/6 стальных навивок	ISO 3862-R15 - SAE 100R15
Сpiral	772LT	71				28.0	28.0	28.0	28.0	21.0	17.5														4 стальные оплетки	EN 856-R12 - ISO 3862-R12 - SAE 100R12
	787TC	77				35.0	35.0	35.0	35.0	35.0	35.0														4/6 стальных навивок	SAE 100R13 - ISO 3862-R13 - Превышает ISO 18752-DC
	797TC	77				42.0	42.0	42.0	42.0	42.0	42.0														4/6 стальных навивок	SAE 100R15 - ISO 3862-R15 - Превышает ISO 18752-CC/DC
	H31	(V5, V4)				50.0			44.5	41.5	39.0	35.0	31.0												4 стальные оплетки	Превышает EN 856-4SP - ISO 3862-4SP
ParkLock	H29	V4							43.0	40.0	35.0	31.0	28.0												4 стальные оплетки	555666000
	R35	(V4, V6)							35.0	35.0	35.0	35.0	35.0												4/6 стальных навивок	EN 856-R13 - ISO 3862-R13 - SAE 100R13
	R42	(V4, V6)							42.0	42.0	42.0	42.0	42.0	42.0											4/6 стальных навивок	ISO 3862-R15 - SAE 100R15
	H31TC	(V5, V4)				50.0			44.5	41.5	39.0	35.0	31.0												4 стальные оплетки	Превышает EN 856-4SP - ISO 3862-4SP
	H29TC	V4								43.0	40.0	35.0	31.0	28.0											4 стальные оплетки	555666000
	R35TC	(V4, V6)							35.0	35.0	35.0	35.0	35.0	35.0	35.0										4/6 стальных навивок	EN 856-R13 - ISO 3862-R13 - SAE 100R13
	RS35TC	V6														21.0**									6 стальных навивок	ISO 6907-D
	R42TC	(V4, V6)							42.0	42.0	42.0	42.0	42.0	42.0											4/6 стальных навивок	ISO 3862-R15 - SAE 100R15
	R50TC	(V4, V6)							50.0	50.0	50.0	50.0	50.0												4/6 стальных навивок	Превышает ISO 3862-R15
	R56TC	V5							56.0	56.0															4 стальные оплетки	Превышает ISO 3862-R15
	H31ST	(V5, V4)				50.0			44.5	41.5	39.0	35.0	31.0												4 стальные оплетки	Превышает EN 856-4SP - ISO 3862-4SP
	H29ST	V4								43.0	40.0	35.0	31.0	28.0											4 стальные оплетки	555666000
	R42ST	(V4, V6)							42.0	42.0	42.0	42.0	42.0	42.0											4/6 стальных навивок	ISO 3862-R15 - SAE 100R15
	H29RH	V4								40.0	35.0	31.0													4 стальные оплетки	555666000

⊕: по запросу; в скобках (" )": Серия фитинга зависит от внутреннего диаметра рукава (типоразмера). Подробные сведения см. на странице соответствующего рукава в данном каталоге.

\* 35 МПа: Статические системы согласно ISO 6807-D  
\* 21 МПа: Динамические гидросистемы, запас прочности > 4:1

# Обзор фитингов

## DIN – Метрические

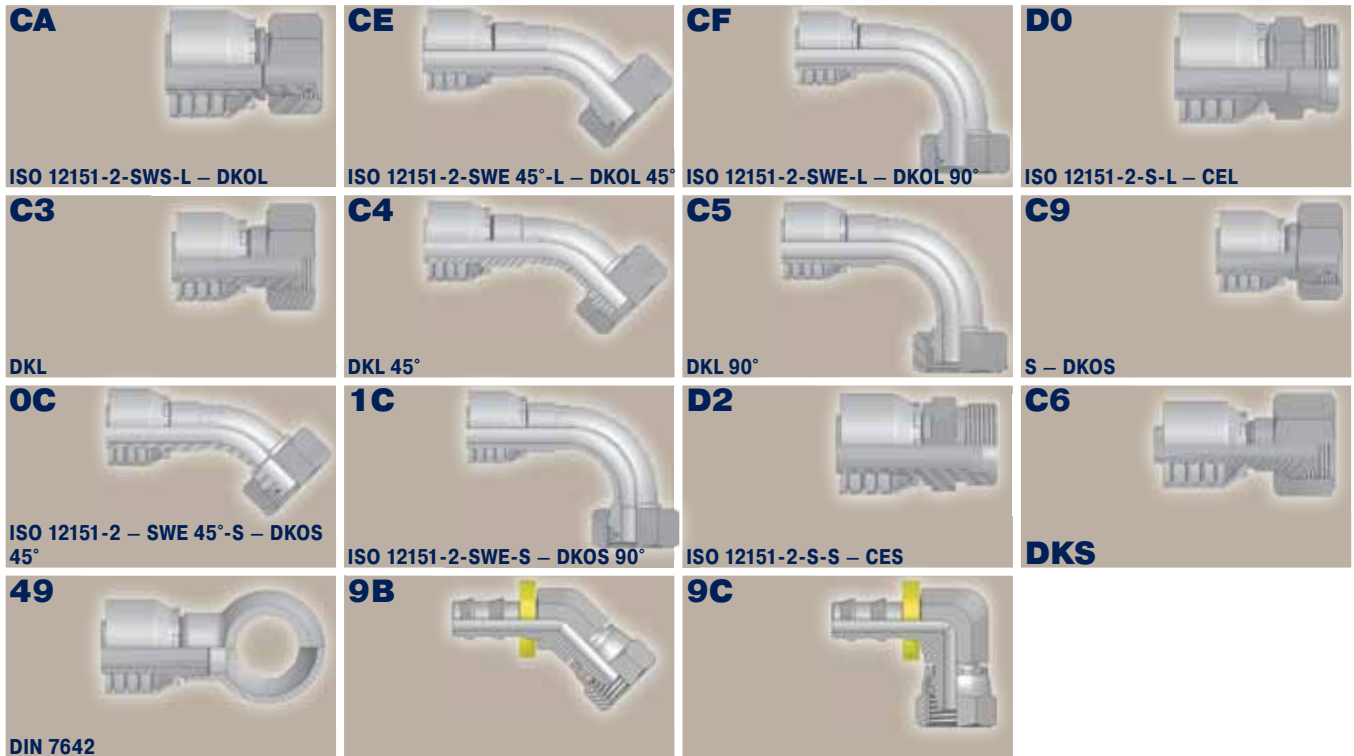

## BSP

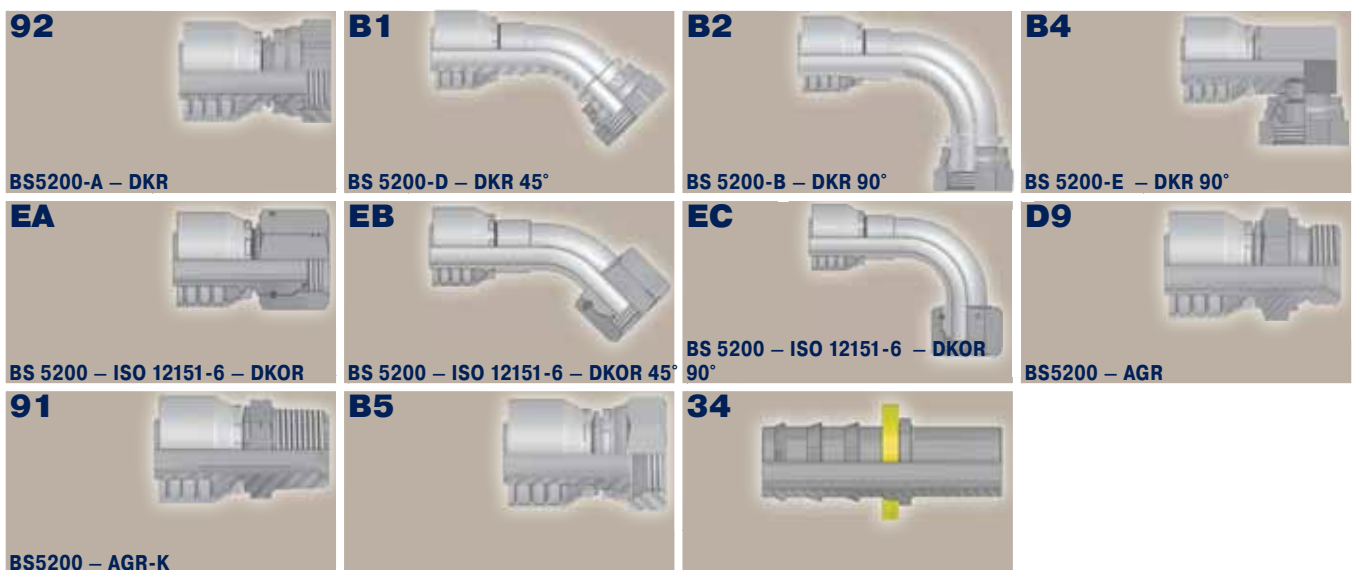

## SAE

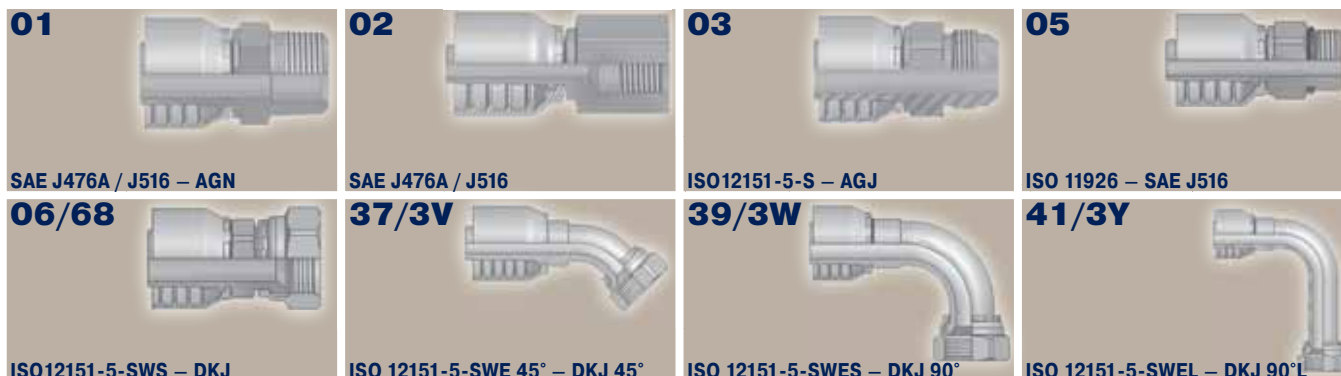

## Фланец

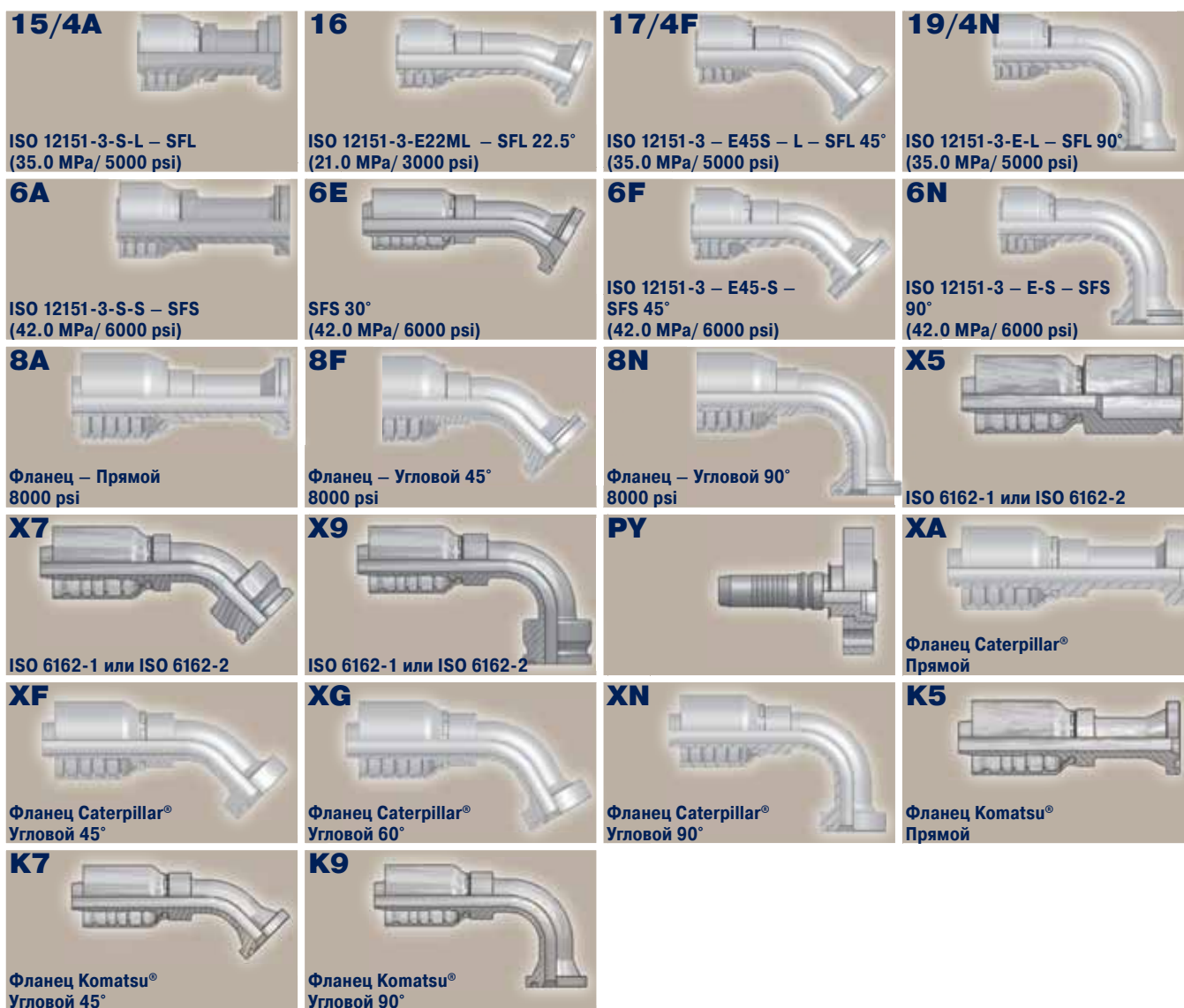

## ORFS

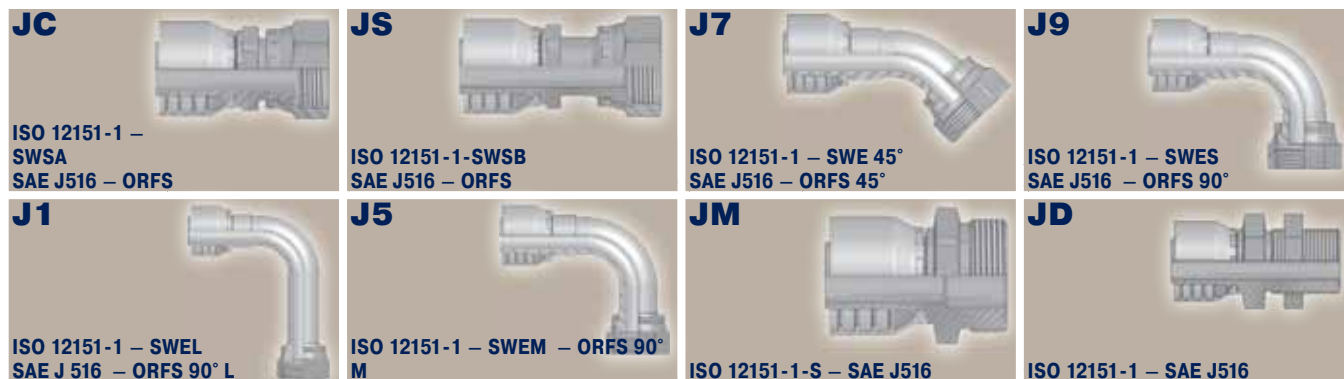

## JIS



## Французский стандарт

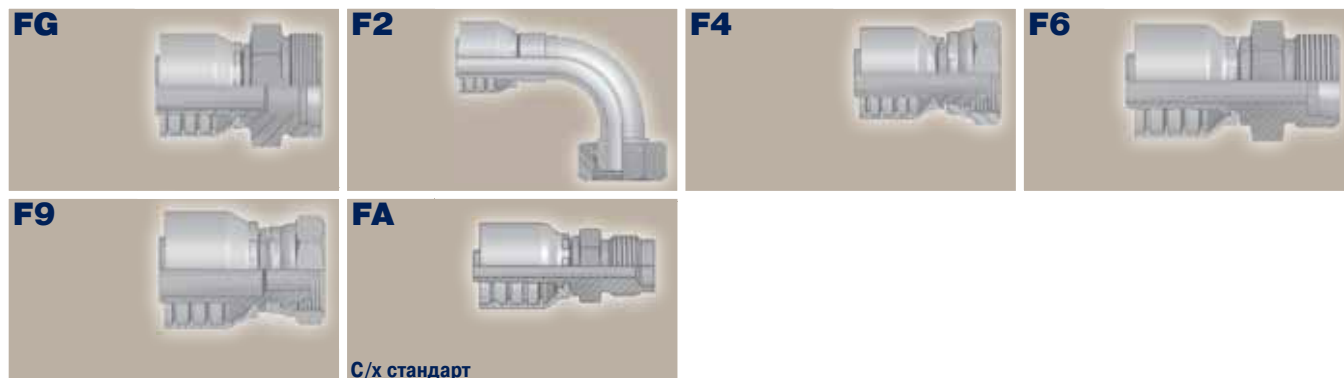

## Мойки высокого давления

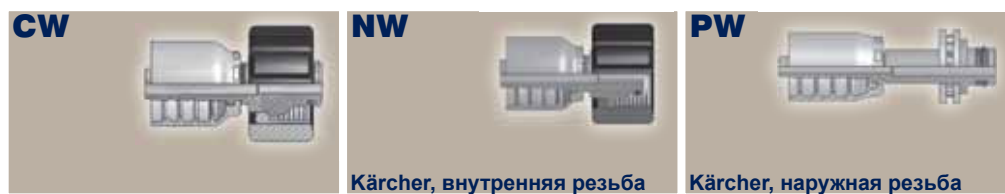

## Другие

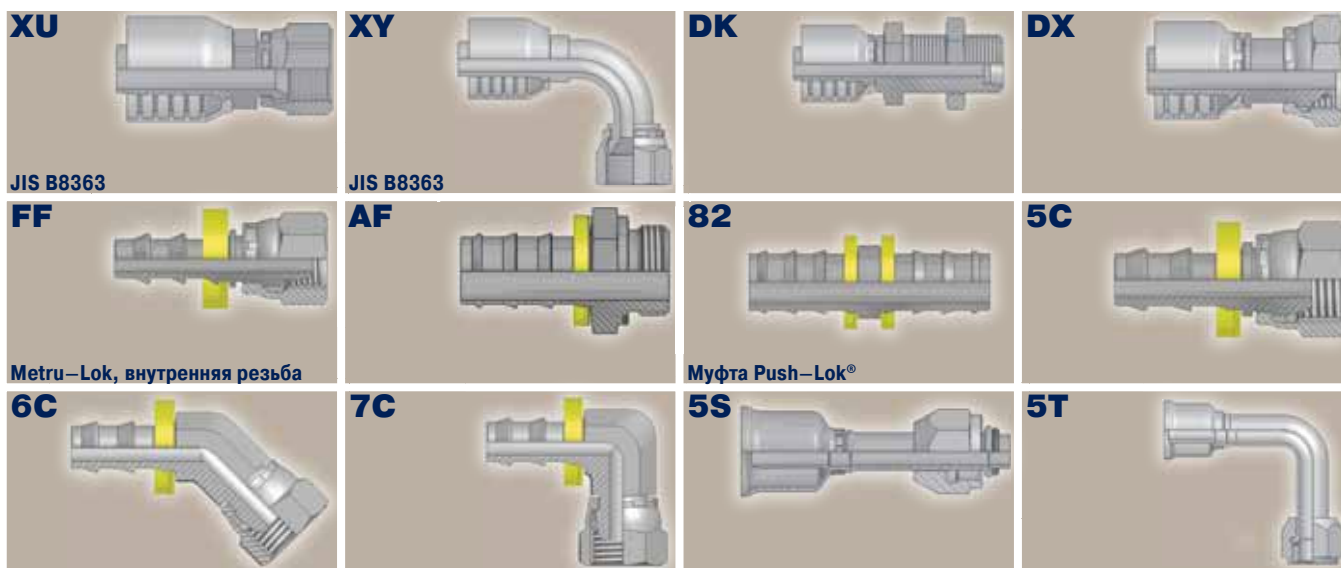

## UPTC

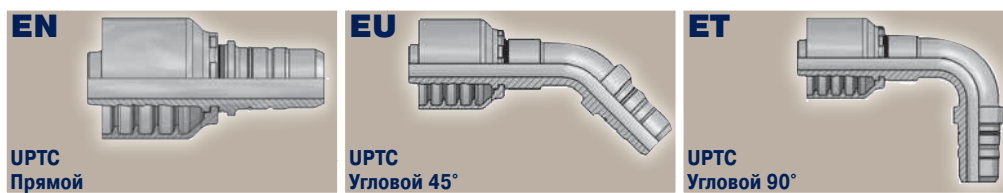

## Номинальное давление фитингов

Тип фитинга	Описание	Дюймовый типоразмер фитингов											
		Максимальное рабочее давление (МПа) – запас прочности 4:1											
		-4	-5	-6	-8	-10	-12	-16	-20	-24	-32	-40	-48
92, B1, B2	BSP внутренняя резьба, накидная гайка	63,0		55,0	43,0	42,0	42,0	42,0	35,0	30,0	25,0		
B5	BSP внутренняя резьба, накидная гайка, плоское седло	63,0		55,0	43,0	37,5	35,0	28,0	25,0	21,0	21,0		
B4	BSP внутренняя резьба, накидная гайка (компактный паяный)	35,0	35,0	35,0	35,0	35,0	35,0	28,0	25,0	21,0	21,0		
EA, EB, EC	BSP внутр. резьба, накидная гайка с уплотнительным кольцом	45,0		45,0	42,0	42,0	42,0	42,0	35,0	30,0	25,0		
91, D9	BSP наружная резьба	63,0		55,0	43,0		35,0	28,0	25,0	21,0	21,0		
01	NPTF наружная резьба	83,0		69,0	69,0		52,0	45,0	35,0	21,0	17,5		
02	NPTF внутренняя резьба	48,0		41,0	35,0		28,0	21,0	17,5	14,0	14,0		
03, 33	SAE (JIC) 37° наружная резьба	41,0	41,0	35,0	35,0	35,0	35,0	28,0	21,0	17,5	17,5		
04	SAE 45° наружная резьба	41,0	41,0	35,0	35,0	35,0	35,0	28,0	21,0	17,5	17,5		
05	SAE наружная резьба с уплотнительным кольцом	41,0	41,0	35,0	35,0	35,0	35,0	28,0	21,0	17,5	17,5		
06/68,37/3V, 39/3W, L9, 41/3Y	SAE (JIC) 37° внутренняя резьба, накидная гайка	41,0	41,0	35,0	35,0	35,0	35,0	28,0	21,0	17,5	17,5		
07	Внутренняя трубная резьба NPSM накидная гайка	48,0		41,0	35,0		28,0	21,0					
08, 77, 79	Внутренняя резьба SAE 45° накидная гайка	21,0	21,0	21,0	21,0	19,0	15,5	14,0	11,0	9,0	8,0		
1L	Наружная трубная резьба NPTF накидная гайка, угловой 90°	21,0	21,0	21,0	21,0	19,0	15,5	14,0	11,0	9,0	8,0		
S2	Внутренняя трубная резьба NPTF накидная гайка	21,0	21,0	21,0	21,0	19,0	15,5	14,0	11,0	9,0	8,0		
0G, 0L	Наружная резьба SAE с уплотнительным кольцом	21,0	21,0	21,0	21,0	19,0	15,5	14,0	11,0	9,0	8,0		
28, 67, 69	Наружная резьба SAE обратный 45° накидная гайка	19,0	17,5	15,5	14,0								
15, 16, 17, 18, 19, 26, 27, 89, X5, X7, X9	Фланец ISO 6162-1 (21,0 МПа/ 3000 psi)				35,0	35,0	35,0	35,0	28,0	28,0	21,0		
4A, 4N, 4F	Фланец ISO 6162-1 (35,0 МПа/ 5000 psi)								35,0	35,0	35,0		
6E, 6F, 6G, 6N, XA, XF, XG, XN, X5, X7, X9	Фланец ISO 6162-2 (42,0 МПа/ 6000 psi)				42,0		42,0	42,0	42,0	42,0	42,0		
6A	Фланец ISO 6162-2 (42,0 МПа/ 6000 psi)				42,0		42,0	42,0	42,0	42,0	42,0	35,0*	21,0* 35,0**
8A, 8F, 8N	Фланец SAE 8000 psi						56,0	56,0	56,0				
A0	Super SteckO				51,8		42,0	38,0	35,0	35,0	35,0		
S0	Super SteckO	45,0		40,0	36,2		28,0	28,0	21,0	21,0	17,0		

\* Динамические гидросистемы

\*\* Статические системы согласно

Тип фитинга	Описание	Дюймовый типоразмер фитингов									
		Максимальное рабочее давление (МПа) – запас прочности 4:1									
		-4	-5	-6	-8	-10	-12	-16	-20	-24	-32
JM, JC, JS, J1, J5, J7, J9, JD	ORFS наружная / внутренняя резьба	63,5		63,5	63,5	41,0	41,0	41,0	28,0	28,0	
GU	JIS / BSP внутренняя резьба накидная гайка, конус 60°	35,0	35,0	35,0	35,0		28,0	21,0	17,5		
FU	Внутренняя трубная резьба JIS / BSP 30°параллельная, накидная гайка	35,0	35,0	35,0	35,0	28,0	28,0	21,0	17,5		
MU	JIS 30° метрический внутренняя резьба накидная гайка	35,0	35,0	35,0	35,0	28,0	28,0	21,0	17,5		
MZ	Метрический внутренняя резьба накидная гайка, угловой 90°	35,0	35,0	35,0	35,0	28,0	28,0	21,0	17,5		
UT	JIS / BSP наружная резьба конус 60°	35,0		35,0	35,0		28,0	21,0	17,5		
V1	Банджо мягкое уплотнение с болтом UNF	25,0	25,0		21,5	21,5	20,0				
V3	Банджо мягкое уплотнение с болтом BSPP	25,0	25,0		21,5	21,5	20,0				
XU, XY	Внутренняя резьба, метрический, накидная гайка, конус 30°	35,0	35,0	35,0	35,0	28,0	28,0	21,0	17,5		

Тип фитинга	Описание	Метрическая трубка (мм) · Легкая серия – L									
		Максимальное рабочее давление (МПа) – запас прочности 4:1									
		6	8	10	12	15	18	22	28	35	42
C3, C4, C5, C6	DIN 20078 Форма А внутренняя резьба, накидная гайка	25,0	25,0	25,0	25,0	25,0	16,0	16,0	10,0	10,0	10,0
CA, CE, CF	ISO 12151-2 накидная гайка, внутренняя резьба, с уплотнительным кольцом	31,5	42,5	40,0	35,0	31,5	31,5	28,0	21,0	16,0	16,0
D0, DF, DG, DK	ISO 12151-2 Вставной штуцер	25,0	42,5	40,0	35,0	31,0	28,0	28,0	21,0	16,0	16,0
DX	Метрический, внутренняя резьба, накидная гайка, с уплотнительным кольцом	31,5	42,5	40,0	35,0	31,5	31,5	28,0	21,0	16,0	16,0
1D, DD, 5D	Фитинг под врезное кольцо	25,0	25,0	25,0	25,0	25,0	16,0	16,0	10,0	10,0	10,0
CW, NW	Фитинг для моек высокого давления					40,0					
PW	Фитинг для моек высокого давления			22,5							
EN, ET, EU	UPTS		40,0	35,0	35,0	29,5	28,0	21,5			

Тип фитинга	Описание	Метрическая труба (мм) · Очень легкая серия – LL									
		Максимальное рабочее давление (МПа) – запас прочности 4:1									
		8	10	12	15	18	22	28	35	42	50
C0	DIN 20078 Форма C внутренняя резьба, накидная гайка, DKLL						6,3	6,3	6,3	6,3	4,0

Тип фитинга	Описание	Метрическая трубка (мм) · Метрический										
		Максимальное рабочее давление (МПа) – запас прочности 4:1										
		6	8	10	12	14	16	18	20	22	25	27
49	Метрический банджо – прямой (DIN 7642)	20,0	20,0	20,0	20,0	20,0	20,0	20,0	20,0	20,0	20,0	
V2	Банджо мягкое уплотнение с метрическим болтом				25,0	25,0		21,5		21,5		20,0

Тип фитинга	Описание	Метрическая трубка (мм) · Тяжелая серия – S									
		Максимальное рабочее давление (МПа) – запас прочности 4:1									
		6	8	10	12	14	16	20	25	30	38
C6, C7, C8	Внутренняя резьба, накидная гайка	63,0	63,0	63,0	63,0	63,0	40,0	40,0	40,0	25,0	25,0
C9, 0C, 1C	ISO 12151-2. Внутренняя резьба, накидная гайка, с уплотнительным кольцом	63,0	63,0	63,0	63,0	63,0	42,0	42,0	42,0	42,0	42,0
D2	Вставной штуцер	63,0	63,0	63,0	63,0	63,0	42,0	42,0	42,0	42,0	42,0
3D	Фитинг под врезное кольцо	63,0	63,0	63,0	63,0	63,0	40,0	40,0	40,0	25,0	25,0

Тип фитинга	Описание	Метрическая трубка (мм) · Серия French gas				
		Максимальное рабочее давление (МПа) – запас прочности 4:1				
		13	17	21	27	33
F2	Накидная гайка, внутренняя резьба, угловой 90°	36,0	27,0	25,5	20,0	17,0
F4	Накидная гайка, внутренняя резьба (сферическое уплотнение)	36,0	27,0	25,5	20,0	17,0
FG	Вставной штуцер	36,0	27,0	25,5	20,0	17,0

Тип фитинга	Описание	Метрическая трубка (мм) · Серия French метрическая						
		Максимальное рабочее давление (МПа) – запас прочности 4:1						
		10	12	14	18	20	22	30
F9	Внутренняя резьба, накидная гайка	20,0		14,0	16,0	14,0	13,0	12,2
F6	Наружная резьба, с/х стандарт	20,0		14,0	16,0	14,0	13,0	12,2
FA	Наружная резьба, с/х стандарт		25,0					



## Описание фитингов

Тип	Описание	Стандарты	Общие термины
01	Наружная трубная резьба NPTF – Неподвижный – Прямой	SAE J476A / J516	AGN
02	Внутренняя трубная резьба NPTF – Неподвижный – Прямой	SAE J476A / J516	
03	Наружная резьба JIC 37° – Неподвижный – Прямой	ISO12151-5-S	AGJ
04	Наружная резьба SAE 45° – Неподвижный – Прямой	SAE J516	
05	Наружная прямая резьба SAE с уплотн. кольцом – Неподвижный – Прямой	ISO 11926, SAE J516	
06	Внутренняя резьба JIC 37° – Накидная гайка – Прямой	ISO12151-5-SWS	DKJ
06/68	Внутр. резьба – JIC 37° / SAE 45° двойной конус – Накидная гайка – Прямой	ISO12151-5-SWS	DKJ
07	Внутренняя трубная резьба NPSM накидная гайка		
08	Внутренняя резьба SAE 45° – Накидная гайка – Прямой	SAE J516	
0C	Внутр. метр. резьба 24° – Тяжелая серия с уплотн. кольцом – Накидная гайка – Угловой 45°	ISO 12151-2 – SWE 45°-S	DKOS 45°
0G	Наружная резьба, уплотнительное кольцо, прямой		
0L	Наружная резьба, уплотнительное кольцо, угловой 90°		
11	„Ferrul-Fix“		
12	Внутр. резьба SAE, без развальцовки, накидная гайка – Прямой (конус 24°)		
13	Наружная трубная резьба NPTF, накидная гайка	SAE J476A / J516	
15	ISO 6162-1 – Фланец – Прямой	ISO 12151-3-S-L	SFL / 3000 psi
15/4A	ISO 6162-1 – Фланец – Прямой / Фланец SAE (5000 psi)	ISO 12151-3-S-L	SFL
16	ISO 6162-1 – Фланец – Угловой 22,5°	ISO 12151-3-E22ML	SFL 22,5° / 3000 psi
17	ISO 6162-1 – Фланец – Угловой 45°	ISO 12151-3 – E45 – L	SFL 45° / 3000 psi
17/4F	ISO 6162-1 – Фланец – Угловой 45° – Угловой 45° (5000 psi)	ISO 12151-3 – E45S – L	SFL 45°
18	ISO 6162-1 – Фланец – Угловой 67,5°		SFL 67,5°
19	ISO 6162-1 – Фланец – Угловой 90°	ISO 12151-3 – E – L	SFL 90° / 3000 psi
19/4N	ISO 6162-1 – Фланец – Угловой 90° (5000 psi)	ISO 12151-3-E-L	SFL 90°
1C	Внутр. метр. резьба 24° – Тяжелая серия с уплотн. кольцом – Накидная гайка – Угловой 90°	ISO 12151-2-SWE-S	DKOS 90°
1D	Врезное кольцо – Легкая серия – Неподвижный – Прямой	ISO 8434-1	BEL
1L	Наружная трубная резьба NPTF с накидной гайкой – Угловой 90°		
26	Фланец ISO 6162-1 – Угловой 30°		SFL 30°
27	Фланец ISO 6162-1 – Угловой 60°		SFL 60°
28	Наружная резьба SAE обратный угловой 45°		
33	Наружная резьба JIC 37° – Неподвижный – Угловой 45°	ISO 12151 -5	AGJ 45°
34	Дюймовый под врезное кольцо (Латунь)		
37	Внутренняя резьба JIC 37° – Накидная гайка – Угловой 45°	ISO 12151-5-SWE 45°	DKJ 45°
37/3V	Внутр. резьба – JIC 37° / SAE 45° – Двойной конус – Внутренняя резьба, угловой 45°	ISO 12151-5-SWE 45°	DKJ 45°
39	Внутренняя резьба JIC 37° – Накидная гайка – Угловой 90°	ISO 12151-5-SWES	DKJ 90°
39/3W	Внутр. резьба – JIC 37° / SAE 45° – Двойной конус – Внутренняя резьба, угловой 90°	ISO 12151-5-SWES	DKJ 90°
3D	Врезное кольцо – Тяжелая серия – Неподвижный – Прямой	ISO 8434 -1	BES
3V	Внутренняя резьба JIC 37°/SAE – Накидная гайка 45° – Угловой 45°		DKJ 45°
3W	Внутренняя резьба JIC 37°/SAE – Накидная гайка 45° – Угловой 90°		DKJ 90°
3Y	Внутренняя резьба JIC 37°/SAE – Накидная гайка 45° – Угловой 90° (удлиненный)		DKJ 90°
41	Внутренняя резьба JIC 37° с накидной гайкой – Угловой 90° (удлиненный)		DKJ 90°
41/3Y	Внутр. резьба JIC 37°/ Внутренняя резьба с накидной гайкой 45° – Угловой 90° (удлиненный)	ISO 12151-5-SWEL	DKJ 90°L
45	Наружная резьба, уплотнительное кольцо, накидная гайка – длинная направляющая		

Тип	Описание	Стандарты	Общие термины
49	Метрический банджо – Прямой	DIN 7642	
4A	ISO 6162-1 – Фланец – Прямой (5000 psi)		
4F	ISO 6162-1 – Фланец – Угловой 45° (5000 psi)		
4N	ISO 6162-1 – Фланец – Угловой 90° (5000 psi)		
59	Внутр. резьба, уплотн. кольцо, накидная гайка – длинная направляющая		
59PT	Наружная резьба, уплотн. кольцо, накидная гайка – длинная направляющая	С портом зарядки в 180° для R134a	
5C	Конус 60°, внутренняя резьба, накидная гайка		
5D	Врезное кольцо – Легкая серия – Неподвижный – Угловой 90°	ISO 8434 -1	BEL 90°
5G	Наружная резьба, уплотн. кольцо, неподвижный, порт (3-ступенчатый), прямой		
5GPR	Внутр. резьба, уплотн. кольцо, неподвижный, порт (3-ступенчатый), прямой	С портом зарядки для R12	
5H	Внутр. резьба, уплотнительное кольцо, накидная гайка – Угловой 45° – Короткая направляющая		
5K	Наружная резьба, уплотн. кольцо, накидная гайка – Угловой 90° – Короткая направляющая		
5LPR	Внутр. резьба, уплотн. кольцо, накидная гайка – Угловой 90° – Длинная направляющая		
5LPT	Внутр. резьба, уплотн. кольцо, накидная гайка – Угловой 90° – Длинная направляющая	С портом зарядки в 180° для R134a	
5MPR	Наружная резьба, уплотн. кольцо, накидная гайка – Угловой 90° – Длинная направляющая	С портом зарядки в 180° для R12	
5MPV	Наружная резьба, уплотн. кольцо, накидная гайка – Угловой 90° – Длинная направляющая	С портом зарядки в 270° для R134a	
5N	Внутр. резьба, уплотн. кольцо, накидная гайка – Угловой 45° – Длинная направляющая		
5P	Внутр. резьба, уплотн. кольцо, накидная гайка – Угловой 45° – Длинная направляющая		
5R	Наружная резьба, уплотн. кольцо, накидная гайка – Угловой 45° – Короткая направляющая		
5S	Внутр. резьба, уплотн. кольцо, накидная гайка – Короткая направляющая		
5T	Внутр. резьба, уплотн. кольцо, накидная гайка – Угловой 90° – Короткая направляющая		
5V	Внутренняя резьба, компрессорный – Накидная гайка, угловой 45°		
5W	Внутренняя резьба, компрессорный – Накидная гайка, угловой 90°		
5Z	Внутренняя резьба, компрессорный – Накидная гайка, угловой 90° – Блок		
67	Наружная резьба SAE обратный конус, накидная гайка – Угловой 45°		
68	Внутренняя резьба JIC 37°/SAE с накидной гайкой 45°		DKJ
69	Наружная резьба SAE обратный конус, накидная гайка – Угловой 90°		
6A	ISO 6162-2 – Фланец – Прямой	ISO 12151-3-S-S	SFS / 6000 psi
6B	ISO 6162-2 – Фланец – Угловой 22,5°		SFS 22,5°
6C	Внутренняя резьба, конус 60° с накидной гайкой – Угловой 45°		
6E	ISO 6162-2 – Фланец – Угловой 30°		SFS 30°
6F	ISO 6162-2 – Фланец – Угловой 45°	ISO 12151-3 – E45-S	SFS 45° / 6000 psi
6G	ISO 6162-2 – Фланец – Угловой 60°		SFS 60°
6N	ISO 6162-2 – Фланец – Угловой 90°	ISO 12151-3 – E-S	SFS 90° / 6000 psi
77	Внутренняя резьба SAE 45°, накидная гайка – Угловой 45°		
79	Внутренняя резьба SAE 45°, накидная гайка – Угловой 90°		
7C	Внутренняя резьба, конус 60° с накидной гайкой – Угловой 90°		
7D	Наружная резьба, метр. S – Неподвижный – Угловой 90°		BES 90°
82	Муфта Push-Lok®		
89	ISO 6162-1 – Фланец – Угловой 90° (удлиненный) – Стандартная серия		
8A	Фланец – Прямой – 8000 psi		
8F	Фланец – Угловой 45° – 8000 psi		
8N	Фланец – Угловой 90° – 8000 psi		
91	Наружная трубная резьба BSP, коническая – Неподвижный – Прямой	BS5200	AGR-K

# Технический справочник

Тип	Описание	Стандарты	Общие термины
92	Внутренняя трубная резьба BSP, параллельная – Накидная гайка – Прямой (конус 60°)	BS5200-A	DKR
93	Внутренняя резьба JIC 37° – Накидная гайка – Угловой 90° (блок)		
9B	Метрический – Накидная гайка, внутренняя резьба, угловой 45° – Легкая серия		
9C	Легкая серия, метр., накидная гайка, внутренняя резьба, угловой 90°		
AF	Наружная трубная резьба BSP, параллельная – Неподвижный – Прямой (с уплотн. кольцом)		
B1	Внутренняя трубная резьба BSP, параллельная – Накидная гайка – Угловой 45° (конус 60°)	BS 5200-D	DKR 45°
B2	Внутренняя трубная резьба BSP, параллельная – Накидная гайка – Угловой 90° (конус 60°)	BS 5200-B	DKR 90°
B4	Внутренняя трубная резьба BSP, параллельная – Накидная гайка – Угловой 90° блок (конус 60°)	BS 5200-E	DKR 90°
B5	Внутренняя трубная резьба BSP, параллельная – Накидная гайка – Прямой (плоское седло)		
C0	Внутр. резьба, метр. – Очень легкая серия LL – Накидная гайка – Прямой (сфер. уплотнение)		DKM
C3	Внутренняя резьба, метр. – Легкая серия – Накидная гайка – Прямой (сфер. уплотнение)		DKL
C4	Внутренняя резьба, метр. – Легкая серия – Накидная гайка – Угловой 45° (сфер. уплотнение)		DKL 45°
C5	Внутр. резьба, метр. – Легкая серия – Накидная гайка – Угловой 90° (сфер. уплотнение)		DKL 90°
C6	Внутр. резьба, метр. – Тяжелая серия – Накидная гайка – Прямой (сферическое уплотнение)		DKS
C7	Внутренняя резьба, метр. с накидной гайкой – Угловой 45°, тяжелая серия		DKS 45°
C8	Внутренняя резьба, метр. с накидной гайкой – Угловой 90°, тяжелая серия		DKS 90°
C9	Внутр. резьба, метр. 24° – Тяжелая серия с уплотн. кольцом – Накидная гайка – Прямой	ISO 12151-2-SWS-S	DKOS
CA	Внутр. резьба, метр. 24° – Легкая серия с уплотн. кольцом – Накидная гайка – Прямой	ISO 12151-2-SWS-L	DKOL
CE	Внутр. метр. резьба 24° – Легкая серия с уплотн. кольцом – Накидная гайка – Угловой 45°	ISO 12151-2-SWE 45°-L	DKOL 45°
CF	Внутр. метр. резьба 24° – Легкая серия с уплотн. кольцом – Накидная гайка – Угловой 90°	ISO 12151-2-SWE-L	DKOL 90°
CW	Для моек высокого давления		
D0	Наружная резьба, метр. 24° – Легкая серия – Неподвижный – Прямой	ISO 12151-2-S-L	CEL
D2	Наружная резьба, метр. 24° – Тяжелая серия – Неподвижный – Прямой	ISO 12151-2-S-S	CES
D9	Наружная трубная резьба BSP, параллельная – Неподвижный – Прямой (конус 60°)	BS5200	AGR
DD	Метрический стояк – Легкая серия – Неподвижный – Угловой 45°		BEL 45°
DE	Двойной фитинг Банджо		
DK	Нружная резьба. метр. L – Неподвижный – Переборочный с контргайкой (конус 24°)		
DP	Внутренняя метрическая резьба, накидная гайка, тройник/вставной наконечник		
DR	Метрический, внутренняя резьба, тройник		
DS	Метрический, внутренняя резьба, тройник		
DW	Внутренняя резьба, метр., накидная гайка, легкая серия		TGL
DX	Внутр. резьба, метр., накидная гайка (M27x2) с уплотнительным кольцом – Легкая серия		
EA	Внутренняя резьба BSP, накидная гайка с уплотнительным кольцом (конус 60°)	BS 5200, ISO 12151-6	DKOR
EB	Внутренняя резьба BSP, накидная гайка с уплотнительным кольцом – Угловой 45° (конус 60°)	BS 5200, ISO 12151-6	DKOR 45°
EC	Внутренняя резьба BSP, накидная гайка с уплотнительным кольцом – Угловой 90° (конус 60°)	BS 5200, ISO 12151-6	DKOR 90°
EN	UPTC – Наружная резьба – Прямой		
ET	UPTC – Наружная резьба – Угловой 90°		
EU	UPTC – Наружная резьба – Угловой 45°		
F2	Внутренняя резьба, французский стандарт, накидная гайка – Серия Gas, угловой 90°		
F4	Внутр. резьба, фр. стандарт, серия Gas – Накидная гайка – Прямой (сферическое уплотнение)		
F6	Наружная резьба, французский стандарт, метр. (конус 24°)		
F9	Внутр. резьба, франц. стандарт, накидная гайка, метр. – (сферическое уплотнение)		
FA	Наружная резьба, метр., с/х стандарт		
FB	Французский стандарт, метр.		

Тип	Описание	Стандарты	Общие термины
FF	Metru-Lok, внутренняя резьба, накидная гайка		
FG	Наружная резьба, французский стандарт, серия Gas – Неподвижный – Прямой (конус 24°)		
FU	Внутренняя трубная резьба BSP, параллельная – Накидная гайка – Прямой (конус 30°)	ISO 228-1, JIS B8363	GUI
GE	Французский стандарт, серия Gas		
GU	Внутренняя трубная резьба BSP, параллельная – Накидная гайка – Прямой (конус 60°)	ISO 228-1, JIS B8363	GUO
J1	Внутренняя резьба ORFS – Накидная гайка – Угловой 90° – Длинный спуск	ISO 12151-1 – SWEL, SAE J 516	ORFS 90° L
J5	Внутренняя резьба ORFS – Накидная гайка – Угловой 90° – Средний спуск	ISO 12151-1 – SWEM	ORFS 90° M
J7	Внутренняя резьба ORFS – Накидная гайка – Угловой 45°	ISO 12151-1 – SWE 45°, SAE J516	ORFS 45°
J9	Внутренняя резьба ORFS – Накидная гайка – Угловой 90° – Короткий спуск	ISO 12151-1 – SWES, SAE J516	ORFS 90°
JC	Внутренняя резьба ORFS – Накидная гайка – Прямой – Короткий	ISO 12151-1 – SWSA, SAE J516	ORFS
JD	Наружная резьба ORFS – Переборочный с контргайкой – Прямой (с уплотнительным кольцом)	ISO 12151-1 – SAE J516	
JM	Наружная резьба ORFS	ISO 12151-1-S, SAE J516	
JS	Внутренняя резьба ORFS, Накидная гайка (удлиненный)	ISO 12151-1-SWSB, SAE J516	ORFS
L9	Внутренняя резьба JIC 37° – Накидная гайка – Угловой 90° – Средний спуск	ISO 12151-5-SWEM	DKJ 90° M
MU	Внутренняя резьба, метр. – Накидная гайка – Прямой (конус 30°)	JIS B8363	MU
MZ	Внутренняя резьба, метр. – Накидная гайка – Угловой 90° (конус 30°)	JIS B8363	
NM	Наружная тр. резьба BSP, параллельная – Серия L – Неподв. – Прямой – Уплотнение ED	ISO 1179	
NW	Внутр. метр. резьба Karcher, фитинг для моек высокого давления – Прямой		
PW	Наружная метр. резьба Karcher, фитинг для моек высокого давл. – Прямой		
PY	Фланец – Наружная резьба 24° – Французский стандарт, Gas – Прямой		
S2	Внутренняя трубная резьба NPTF, накидная гайка		
S5	Наружная резьба, уплотн. кольцо, накидная гайка – Короткая направляющая		
T1	Устройство для сервиса трубопров. хладагента – Прямой (с гайкой и муфтой)		
UT	Наружная трубная резьба BSP, коническая – Неподвижный – Прямой (конус 60°)	JIS B 8363-R	
V1	Стандарт Ermeto, банджо – Прямой (с болтом UNF и уплотнительным кольцом)		
VW	Фитинг Push In	(VW-Стандарт 39-V-16619)	
VW121	Внутренняя резьба BSP, Накидная гайка	(VW-Стандарт 39-V-16631)	
VW39D	Фитинг Push In	(VW-Стандарт 39D-1401)	
WKS	Резиновая рукоятка		
X5	Фланец – Прямой – Сист. цельных фланцев для ISO 6162-1 или ISO 6162-2		
X7	Фланец – Угловой 45° – Сист. цельных фланцев для ISO 6162-1 или ISO 6162-2		
X9	Фланец – Угловой 90° – Сист. цельных фланцев для ISO 6162-1 или ISO 6162-2		
XA	Фланец Caterpillar® – Прямой		
XF	Фланец Caterpillar® – Угловой 45°		
XG	Фланец Caterpillar® – Угловой 60°		
XN	Фланец Caterpillar® – Угловой 90°		
XU	Внутренняя резьба, метр. – Накидная гайка – Прямой (конус 30°)	JIS B8363	
XY	Внутренняя резьба, метр. – Накидная гайка – Угловой 90° (конус 30°)	JIS B8363	
YW	Наружная резьба – Неподвижный – Прямой – A-Lok	Под метрическую трубу с V-образной выемкой	

## Классификационные органы

Цель классификационных органов заключается в разработке и внедрении технических стандартов для защиты жизни, имущества и окружающей среды.

### (1) Germanischer Lloyd (GL)

Независимая немецкая организация технических экспертов, которая утверждает продукцию для использования в морском флоте и энергетике Германии – GLIS (нефтегазовая промышленность, энергия ветра и т.д.).

### (2) Det Norske Veritas (DNV)

Норвежская компания по управлению рисками при классификации судов, в освоении шельфа и т.д.

### (3) RINA (Registro Italiano Navale)

Итальянская компания, занимающаяся сертификацией, проверкой, контролем, и оказывающая поддержку в отраслях: морской флот, энергетика и обработка, транспорт, промышленность.

### (4) Европейский железнодорожный стандарт EN45545

Транспорт железнодорожный – Противопожарная защита железнодорожного транспорта. Требования к поведению материалов и компонентов (рукава и рукава в сборе).

### (5) Французский стандарт NF F- 16-101/102 (NF)

Испытания по воздействию огня на наружный слой рукава для железнодорожного применения.

### (6) Британский стандарт (BS 6853)

Испытания по воздействию огня на наружный слой рукава для железнодорожного применения.

### (7) UNI CEI 11170-1:2005

– Директивы по противопожарной защите машин для железнодорожного, трамвайного и рельсового транспорта

### (8) Регистр Ллойда (LR)

Независимая английская организация, предоставляет сертификацию по всему миру. Она предоставляет услуги, в основном, для морского транспорта, ж/д транспорта и энергетике.

### (9) Американское бюро судоходства (ABS)

Компания в США, которая издает правила безопасности на море.

### (10) Министерство транспорта США (DOT)

Организация в США, которая предоставляет сертификацию для быстрой, безопасной, эффективной, доступной и удобной работы транспортной системы этой страны.

### (11) Береговая охрана США (USCG)

Обеспечивает безопасность на море, поддержание правопорядка, безопасность развлекательных плаваний, а также информацию по охране окружающей среды для торгового флота. Сертифицированные рукава не принимаются автоматически для всех случаев применения. Если в колонке стоит индекс "Н", рукав принят только для гидравлических систем, и не может использоваться в топливных и смазочных системах.

### (12) Управление по охране труда и здоровья в горнодобывающей промышленности (MSHA)

Организация в США, которая обеспечивает безопасность в горнодобывающей промышленности.

### (13) MarED

MarED - это группа уполномоченных органов по внедрению Директив для судостроительной отрасли.

### (14) Bureau Veritas (BV)

Bureau Veritas является на сегодня наиболее признанным сертификационным органом в мире предлагающим решения в стратегически важных отраслях, таких как качество, здравоохранение и безопасность, охрана окружающей среды и социальная ответственность.

### (15) Verteidigungs-Gerätenorm (VG)

Немецкая организация, обеспечивающая сертификацию военного оборудования.

### (16) OBAC

OBAC (Ośrodek Badań Atestacji i Certyfikacji – Центр исследований аттестации и сертификации) является частным органом сертификации, уполномоченным выполнять испытания и сертификацию оборудования и компонентов для использования в горнодобыче Польши.

**EN** Европейский стандарт

**ISO** Международная организация по стандартизации

**SAE** Ассоциация инженеров автомобилестроения (организация США)

# Сертификаты классификационных органов

## Низкое Давление

Описание (1)-(16) см. на Аб-16

Рукав	Конструкция	Стандарт	GL (1)	DNV (2)	RINA (3)	EN 45545 (4)	NF (5)	BS 6853 (6)	UNI CE (7)	LR (8)	ABS (9)	DOT (10)	USCG (11)	MSHA (12)	MarED (13)	BV (14)	VG (15)	OBAC (16)							
Универсальный Push-Lok	801	1 текст: оплетка																							
	830M	1 текст: оплетка																							
	831	1 текст: оплетка																							
	837BM	1 текст: оплетка																							
	837PU	1 текст: оплетка																							
	804	1 текст: оплетка																							
	821FR	1 текст: оплетка																							
	836	1 текст: оплетка												X											
	838M	1 текст: оплетка																							
	601	2 текст: оплетки	EN 854-R3 - SAE 100R3																						
681	2 текст: оплетки	EN 854-2TE																							
611HT	1 текст: оплетка	EN 854-R6				X							X												
681DB	2 текст: оплетки	EN 854-2TE					X																		
201	1 стальная оплетка	SAE 100R5 - SAE J1402 All									X														
206	1 стальная оплетка	SAE 100R5 - SAE J1402 All									X														
213	1 стальная оплетка	SAE J1402 AI									X														
293	1 стальная оплетка	SAE J1402 AI									X														
221FR	1 стальная оплетка	SAE J1527 R3	X							X		H													
285	1 стальная оплетка	SAE J2064 C																							

# Сертификаты классификационных органов

## Среднее давление

Описание (1)-(16) см. на Аб-16

Рукав	Конструкция	Стандарт	GL (1)	DNV (2)	RINA (3)	EN 45545 (4)	NF (5)	BS 6853 (6)	UNI CEI (7)	LR (8)	ABS (9)	DOT (10)	USCG (11)	MSHA (12)	MarED (13)	BV (14)	VG (15)	OBAC (16)
Стандартный	421SN 1 стальная оплетка	EN 853-1SN - ISO 1436-1SN/R1AT - SAE 100R1AT	X	X	X				X	X				X	X	X		
	422 1 стальная оплетка	EN 853-1SN - ISO 1436-1SN/R1AT - SAE 100R1AT														X		
	301SN 2 стальные оплетки	EN 853-2SN - ISO 1436-2SN/R2AT - SAE 100R2AT	X	X	X				X	X				X	X	X		
	302 2 стальные оплетки	EN 853-2SN - ISO 1436-2SN/R2AT - SAE 100R2AT														X		
	441 1/2 стальные оплетки	ISO 11237-R16 - SAE 100R16																
	492 1 стальная оплетка	Превышает EN 857-1SC - ISO 11237-1SC	X	X	X				X	X					X	X		
	462 2 стальные оплетки	Превышает EN 857-2SC - ISO 11237-2SC	X	X	X				X	X					X	X		
	462CLF 2 стальные оплетки	Превышает EN 857-2SC - ISO 11237-2SC																
	301TC 2 стальные оплетки	Превышает EN 853-2SN - ISO 1436-2SN/R2AT		X						X				X				X
	351TC 2 стальные оплетки	SAE 100R19												X				
Высокая стойкость к истиранию - одобрено MSHA	451TC 1/2 стальные оплетки	ISO 11237-R17 - SAE 100R17												X				
	462TC 2 стальные оплетки	Превышает EN 857-2SC - ISO 11237-2SC												X				
	471TC 2 стальные оплетки	EN 857-2SC - ISO 11237-2SC												X				
	472TC 2 стальные оплетки	EN 857-2SC - ISO 11237-2SC		X						X				X				
	492ST 1 стальная оплетка	EN 857-1SC - ISO 11237-1SC																
	462ST 2 стальные оплетки	EN 857-2SC - ISO 11237-2SC																
Очень высокая стойкость к истиранию	426 1 стальная оплетка	SAE 100R1AT								X				X				
	436 2 стальные оплетки	SAE 100R16								X				X				
	461LT 2 стальные оплетки	Превышает EN 857-2SC - ISO 11237-2SC																
Эфир фосф. кислоты	424 1 стальная оплетка	SAE 100R1AT																
	304 2 стальные оплетки	SAE 100R2AT																
Железнодорожный	441RH 1/2 стальные оплетки	ISO 11237-R16 - SAE 100R16				X	X	X										
	421RH 1 стальная оплетка	EN 853-1SN - ISO 1436-1SN/R1AT - SAE 100R1AT				X	X	X										
Мойки высокого давления	493 1 стальная оплетка																	
	463 2 стальные оплетки																	
Управление	402 1 стальная оплетка																	
	412 1 стальная оплетка																	
	412ST 1 стальная оплетка																	
Стальное покрытие	421WC 1 стальная оплетка	ISO S1436-1SN/R1AT - SAE 100R1AT																
	477 2 стальные оплетки																	
Подъемное оборудование	477ST 2 стальные оплетки																	
	692 1/2 стальные оплетки	Превышает SAE 100R17																
Очень высокая гибкость	692TWIN 1/2 стальные оплетки	Превышает SAE 100R17																
	811 1 оплетка, 1 ст. навивка	SAE 100R4		X						X								
Всасывание	811S 1 оплетка, 1 ст. навивка	Превышает SAE 100R4		X						X								
	881 1 оплетка, 1 ст. навивка	SAE 100R4										H						X

Среднее давление

# Сертификаты классификационных органов

## Высокое Давление

Описание (1)-(16) см. на Аб-16

Рукав	Конструкция	Стандарт	GL (1)	DNV (2)	RINA (3)	EN 45545 (4)	NF (5)	BS 6853 (6)	UNI CEI (7)	LR (8)	ABS (9)	DOT (10)	USCG (11)	MSHA (12)	MarED (13)	BV (14)	VG (15)	OBAC (16)		
3 оплетки	Стандартный		X	X					X	X				X						
	Низкотемпературный																			
	Высокая стойкость к истиранию			X									X							
Пактирр No-Skive	Железнодорожный						X													
	Стандартный	701	X		X												X			
		731																		
		781												X						
	Без содержания хлора	P35		X							X			X						
		722CLF																		
	Пактирр No-Skive	Эфир фосф. ксилаты																		
		F42	774																	
			F42																	
		Высокая стойкость к истиранию - одобрен MSHA	721TC												X					
722TC														X						
731TC														X						
782TC											X			X						
791TC				X							X			X						
792TC				X							X			X						
Высокое давление		Низкотемпературный																		
	Compact Spiral	772LT																		
		787TC									X		X							
Пактирр No-Skive	797TC	SAE 100R13 - ISO 3862-R13 - Превышает ISO 18752-DC								X			X							
		SAE 100R15 - ISO 3862-R15 - Превышает ISO 18752-CC/DC									X			X						
	Стандартный	H31	Превышает EN 856-4SP - ISO 3862-4SP	X	X	X				X	X			X	X					
		H29	Превышает EN 856-4SH - ISO 3862-4SH	X	X					X	X			X	X					
		R35	EN 856-R13 - ISO 3862-R13 - SAE 100R13	X	X					X	X			X	X					
		R42	ISO 3862-R15 - SAE 100R15	X	X					X	X			X	X					
		H31TC	Превышает EN 856-4SP - ISO 3862-4SP		X						X			X	X			X		
		H29TC	Превышает EN 856-4SH - ISO 3862-4SH		X						X			X	X			X		
	Пактирр No-Skive	R35TC	EN 856-R13 - ISO 3862-R13 - SAE 100R13											X	X			X		
			ISO 6907-D											X	X			X		
R42TC		ISO 3862-R15 - SAE 100R15		X									X	X			X			
R50TC		Превышает ISO 3862-R15											X	X			X			
R56TC		Превышает ISO 3862-R15											X	X			X			
Очень высокая гибкость		H31ST	Превышает EN 856-4SP - ISO 3862-4SP		X						X			X	X					
		H29ST	Превышает EN 856-4SH - ISO 3862-4SH		X						X			X	X					
		R42ST	ISO 3862-R15 - SAE 100R15		X						X			X	X					
		H29RH	Превышает EN 856-4SH - ISO 3862-4SH															X		



## Таблица пересчета величин

	Ед. измерения	Основная единица	Переводная единица	Коэф-фициент
Длина	1 дюйм	дюйм	мм	25,4
	1 миллиметр	мм	дюйм	0,03934
	1 фут	фут	м	0,3048
	1 метр	м	фут	3,28084
Площадь	1 квадратный дюйм	кв. дюйм	см <sup>2</sup>	6,4516
	1 кв. сантиметр	см <sup>2</sup>	кв. дюйм	0,1550
Объем	1 галлон (Великобр.)	гал	л	4,54596
	1 литр	л	гал (Великобр.)	0,219976
	1 галлон (США)	гал	л	3,78533
	1 литр	л	гал (США)	0,264177
Вес	1 фунт	фунт	кг	0,453592
	1 килограмм	кг	фунт	2,204622
Крутящий момент	1 фунто-фут	фунт · фут	Н · м	1,488164
	1 Ньютон-метр	Н · м	фунт · фут	0,671969
Давление	1 фунт на кв. дюйм	psi	бар	0,06895
	1 бар	бар	psi	14,5035
	1 фунт на кв. дюйм	psi	МПа	0,006895
	1 мега-паскаль	МПа	psi	145,035
	1 кило-паскаль	кПа	бар	0,01
	1 бар	бар	кПа	100
	1 мега-паскаль	МПа	бар	10
	1 бар	бар	МПа	0,1
Скорость	1 фут в секунду	фут/с	м/с	0,3048
	1 метр в секунду	м/с	фут/с	3,28084
Расход	1 галлон в минуту (Великобр.)	гал/мин	л/мин	4,54596
	1 литр в минуту	л/мин	гал/мин (Великобр.)	0,219976
	1 галлон в минуту (США)	гал/мин	л/мин	3,78533
	1 литр в минуту	л/мин	гал/мин (США)	0,264178
Температура	градус Фаренгейта	°F	°C	5/9 · (°F-32)
	градус Цельсия	°C	°F	°C · (9/5) +32

(UK) Единица измерения Великобритании  
 (US) Единица измерения США

## Диаграмма "температура/давление"

По рукавам 201, 206, 213 и 293.

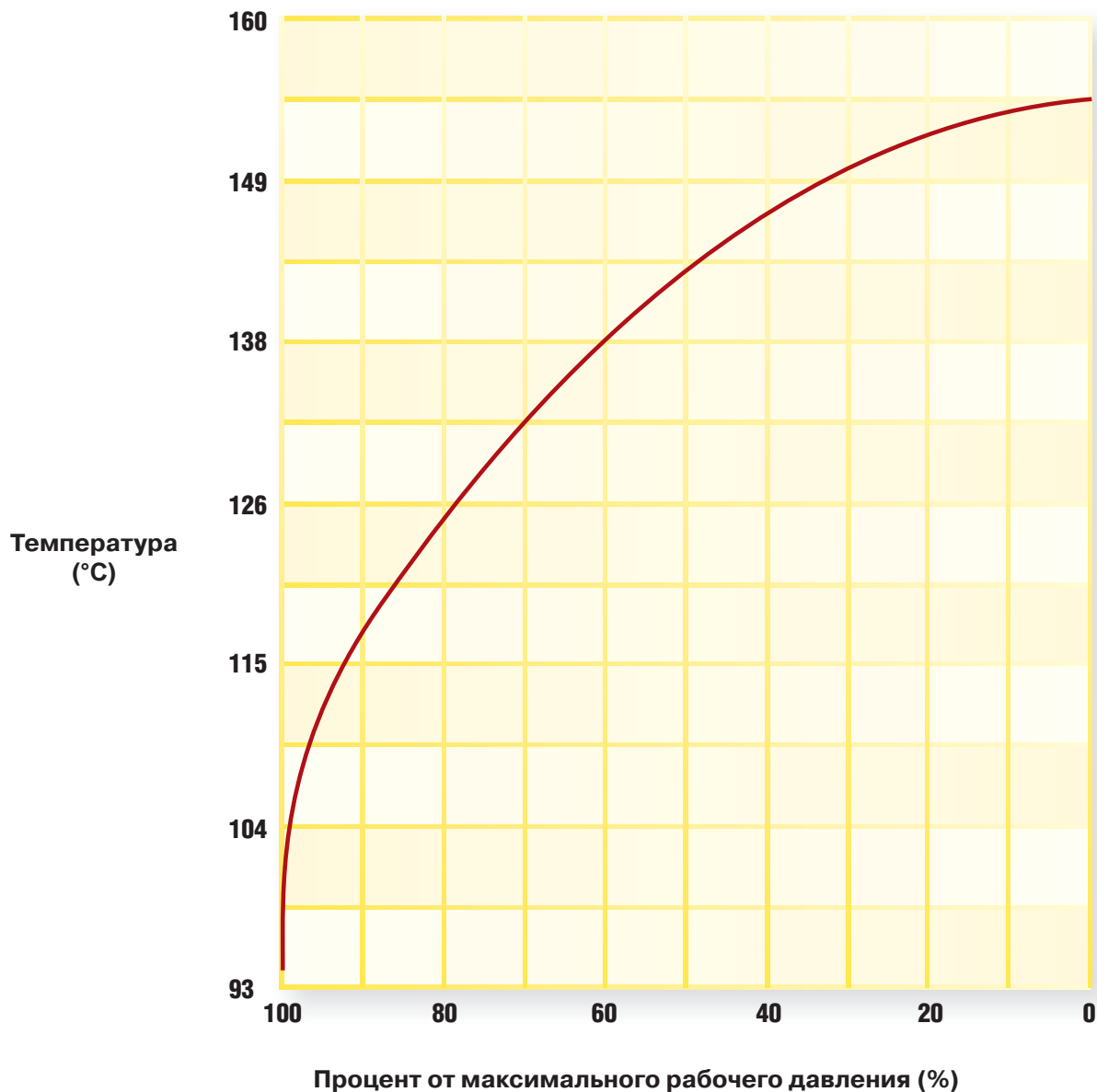

ПРИМЕР: рукав 201-8 используется при температуре 121 °С

Максимальное Рабочее давление до 100 °С	×	Множитель из графика	=	Максимальное рабочее давление при 121 °С
13,8 МПа (2000 psi)	×	85%	=	11,7 МПа (1700 psi)

# Номограмма пропускной способности рукавов

Приведенная ниже диаграмма поможет Вам выбрать рукав правильного типоразмера.

Прмер: при 10 галлонах в минуту (гал/мин) каким будет типоразмер рукава в пределах рекомендуемой скорости потока для нагнетательных линий?

Находим 10 галлонов в минуту в левой колонке и 25 футов в секунду в правой колонке (максимальная рекомендованная скорость для нагнетательных линий). Проводим через эти две точки прямую линию.

Внутренний диаметр показан в средней колонке выше -6, поэтому мы должны использовать типоразмер -8 (1/2"). Для всасывающих рукавов процедура та же, за исключением того, что в правой колонке берется рекомендованная скорость для линий всасывания.

где: Q = расход, галлонов в минуту (гал/мин и л/мин)  
 V = скорость, футов в секунду (фут/с и м/с)  
 d = внутренний диаметр рукава (мм и типоразмер)

**Пример**  
 Расход Q = 45 л/мин  
 Скорость V = 6,1 м/сек  
 Постоянная K = 21,2025

$$D = \sqrt{\frac{Q * K}{V}} = \sqrt{\frac{45 \frac{l}{m} * 21,2025}{6,1 \frac{m}{s}}} = 12,5 \text{ mm}$$

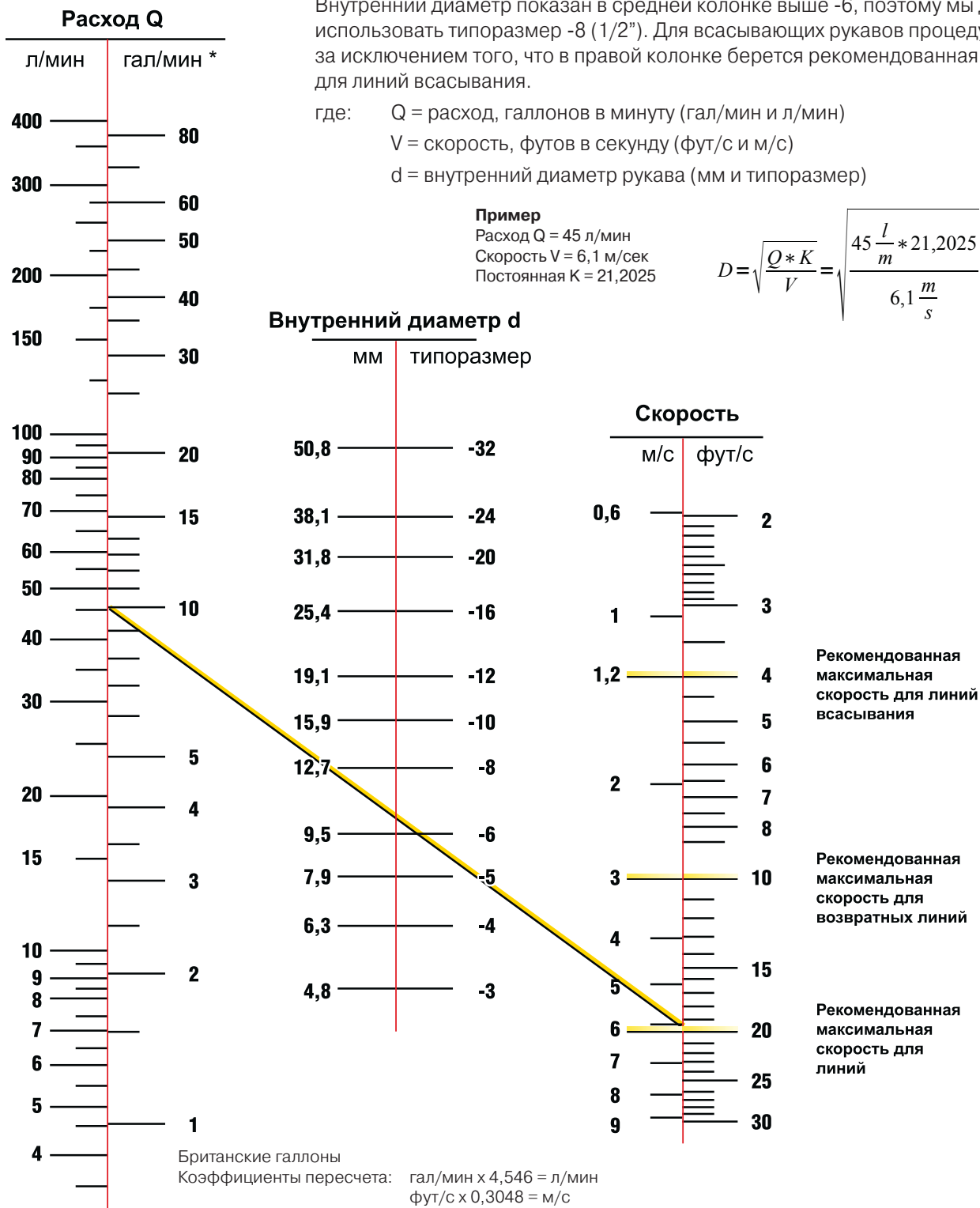

Рекомендованная максимальная скорость для линий всасывания

Рекомендованная максимальная скорость для возвратных линий

Рекомендованная максимальная скорость для линий

\* Рекомендованная скорость приведена по гидравлическим жидкостям с максимальной вязкостью 315 секунд Сейболта при 38°C, работающим при температуре от 18° до 68°C.

# Правильный способ затяжки фитингов с внутренней резьбой

Чтобы обеспечить герметичное соединение фитингов с внутренней резьбой, приведённых в настоящем каталоге, с соответствующими переходниками, необходимо выполнить порядок действий, показанный далее; эти действия отличаются от действий по соединению гидравлических труб.

## Затяжка от начала усилия на ключе (FFWR)

Parker рекомендует для сборки соединений с внутренней резьбой и накидной гайкой JIC с конусом 37°, SAE с конусом 45° и ORFS использовать метод затяжки от усилия на ключе (FFWR, Flats From Wrench Resistance).

## Моменты затяжки

### Внутренняя метрическая резьба

 Метрическая резьба	 Наружный диаметр трубки	Нм	
		номинал	мин. – макс.
M 12x1,5	06L	16	15 - 17
M 14x1,5	08L	16	15 - 17
M 16x1,5	10L	26	25 - 28
M 18x1,5	12L	37	35 - 39
M 22x1,5	15L	47	45 - 50
M 26x1,5	18L	89	85 - 94
M 30x2	22L	116	110 - 121
M 36x2	28L	137	130 - 143
M 45x2	35L	226	215 - 237
M 52x2	42L	347	330 - 363
M 14x1,5	06S	26	25 - 28
M 16x1,5	08S	42	40 - 44
M 18x1,5	10S	53	50 - 55
M 20x1,5	12S	63	60 - 66
M 22x1,5	14S	79	75 - 83
M 24x1,5	16S	84	80 - 88
M 30x2	20S	126	120 - 132
M 36x2	25S	179	170 - 187
M 42x2	30S	263	250 - 275
M 52x2	38S	368	350 - 385

### BSP внутренняя резьба

 Резьба BSPP	типоразмер	Нм	
		номинал	мин. – макс.
G1/4	-4	20	15 - 25
G3/8	-6	34	27 - 41
G1/2	-8	60	42 - 76
G5/8	-10	69	44 - 94
G3/4	-12	115	95 - 135
G1	-16	140	115 - 165
G1-1/4	-20	210	140 - 280
G1-1/2	-24	290	215 - 365
G2	-32	400	300 - 500

#### Примечание

Значения в таблицах даны для соединений из оцинкованной стали. Для других материалов применяются другие значения (см. рекомендации на данной странице).

Значения моментов для каждого типоразмера даны для справки и могут быть использованы только для затяжки методом FFWR компонентов системы Parker из оцинкованной углеродистой стали с пассивированием на основе трехвалентного хрома без смазки.

## Уплотнение «металл-металл»

Заверните гайку до отказа рукой, затем затяните гаечным ключом в соответствии со значениями, указанными в таблице. Во всех случаях, перед затяжкой гайки на соответствующем переходнике, убедитесь, что рукав выставлен правильно.

### JIC 37° внутренняя резьба

 Резьба UNF	типоразмер	Затяжка от начала усилия на ключе (FFWR)	Момент затяжки гайки, Нм (для справки)
7/16-20	-4	2	18
1/2-20	-5	2	20
9/16-18	-6	1-1/2	30
3/4-16	-8	1-1/2	57
7/8-14	-10	1-1/2	81
1,1/16-12	-12	1-1/4	114
1,5/16-12	-16	1	160
1,5/8-12	-20	1	228
1,7/8-12	-24	1	265
2,1/2-12	-32	1	360

### ORFS внутренняя резьба

 Резьба UNF	типоразмер	Затяжка от начала усилия на ключе (FFWR)	Момент затяжки гайки, Нм (для справки)
9/16-18	-4	от 1/2 до 3/4	25
11/16-16	-6	от 1/2 до 3/4	40
13/16-16	-8	от 1/2 до 3/4	55
1-14	-10	от 1/2 до 3/4	80
1,3/16-12	-12	от 1/3 до 1/2	115
1,7/16-12	-16	от 1/3 до 1/2	150
1,11/16-12	-20	от 1/3 до 1/2	205
2-12	-24	от 1/3 до 1/2	315
2-1/2x12	-32	-	-

**Примечание.** Значения моментов, приведённых в таблице, выше чем тестовые моменты, опубликованные в стандарте SAE J1453.

Значения моментов для других материалов:

- Фитинги и переходники из латуни – 65 % от момента для стали.
- Нержавеющая сталь и медно-никелевые сплавы – На 5% больше, чем приведено для стали. Для этих материалов резьба смазывается.
- Разнородные металлы – Используйте меньший из моментов, указанных для этих двух металлов.
- Все фитинги сухие, кроме вышеприведенных исключений.

# Таблица химической стойкости

## Предупреждение!

Настоящее руководство по химической совместимости нельзя использовать одновременно с другими руководствами по совместимости из прошлых или будущих изданий каталога, бюллетеней или публикаций. Неправильное использование таблиц может привести к смерти, телесным повреждениям, или материальному ущербу.

## Выбор рукава по рабочей жидкости и типу рукава

Настоящая таблица химической совместимости представляет собой справочник по совместимости рукавов Parker с разными рабочими жидкостями. Она предназначена для получения информации о **химической совместимости с материалами внутренней трубки и смазочными материалами, нанесенными внутри.**

Наружное покрытие рукава предназначено для защиты усиливающего слоя(ев) от механического воздействия (истирания, атмосферного воздействия и т.д.), и поэтому **материалы покрытия имеют химстойкость, отличную от стойкости материалов внутренней трубки рукава.** Если рукав планируется эксплуатировать с длительным воздействием или погружением в какие-либо жидкости, проконсультируйтесь с Техническим отделом по возможности применения.

Конкретные рекомендации зависят от опыта эксплуатации, рекомендаций поставщиков различных полимеров и жидкостей, и результатов лабораторных экспериментов. Однако следует отметить, что настоящая информация дается только в качестве общего руководства. Окончательный выбор рукава зависит также и от давления, температуры жидкости, температуры окружающей среды, и специальных требований или вариаций, которые могут быть неизвестны компании Parker. Особенно строго следует соблюдать местные законодательные и другие нормы.

Там, где могут возникнуть проблемы, связанные с внешней совместимостью, или в случае с не упомянутыми здесь жидкостями, мы рекомендуем связаться с производителем жидкости для получения консультаций перед тем, как связаться с представителем Parker на месте эксплуатации или Техническим отделом.

### Использование таблицы:

1. Найдите рабочую среду в Таблице химической стойкости.
2. Выберите подходящие материалы рукава и фитинга, исходя из буквенных обозначений в таблице. Рейтинг совместимости описан ниже в индексе химической стойкости. Список цифровых обозначений поможет Вам понять, когда в таблице применяются цифровые и буквенно-цифровые обозначения.
3. Заголовки столбцов в таблице I, II, III, IV, V, относятся к группам рукавов.
4. Найдите необходимый рукав из группы I, II, III, IV, V, VI по приведенному ниже списку.
5. Наличие материалов фитингов указано в соответствующем разделе каталога по фитингам.
6. Проверьте спецификации рукава по каталогу. По любым деталям, не внесенным в каталог, свяжитесь с Техническим отделом.

### Индексы стойкости

A = Предпочтительная, от хорошей до отличной, ухудшение физических свойств малое или отсутствует.

F = Средняя, от предельной до условной, с заметным изменением физических свойств.

X = Неприемлемая, сильное ухудшение физических свойств.

~ = Нет индекса, недостаточно информации.

### Цифровые обозначения

1. Для воздуха и газов под давлением выше 250 psi (1,7 МПа) покрытие должно иметь перфорацию.
2. Необходимо учитывать законодательные и страховые нормы. Для получения более подробной информации свяжитесь с Техническим Отделом.
3. Рукава Push-Lok (801, 804, 821FR, 831, 836, 837BM, 837PU, 830M, 838M) не рекомендуется использовать с топливными жидкостями любого типа.
4. Используйте рукав 285. Совместимость рукавов с хладагентами должна изучаться в каждом конкретном случае. Для получения более подробной информации свяжитесь с Техническим Отделом по РВД. Химическая совместимость не подразумевает низкую проницаемость.
5. Максимальная температура 65 °C (150 °F).
6. Удовлетворительная при одних значениях концентраций и температур, неудовлетворительная при их других значениях.
7. С жидкостями на основе фосфатного эфира используйте рукава 304, 424, 774, 804 или F42.
8. Приемлемо для промывных рукавов в сборе.
9. Рекомендуется рукав 221FR.
10. Для сухого воздуха рекомендуется использовать рукава с внутренней трубкой, указанной в столбцах IV и V. Максимальная рекомендованная температура воздуха указана в спецификации рукава.
11. Максимальная температура 100 °C (212 °F).
12. Максимальная температура 121 °C (250 °F).
13. Рукава для газа можно приобрести в компании Parker.  
Для получения более подробной информации о продукции, а также о законодательных нормативах по ее применению свяжитесь с Техническим Отделом.
14. Максимальная температура 70 °C для рукавов 801, 837BM, 837PU.
15. Нет индекса / недостаточно информации о химической совместимости для рукавов 801, 837BM, 837PU.

### Типы рукавов

**Столбец I:** 201, 601, 701, 721TC, 731, 731TC, 77C, P35, 781, 791TC, 881, H31, H29, R35, RS35TC, R42, H31TC, H29TC, R35TC, R42TC, H31ST, H29ST, R42ST, H29RH, R50TC, R56TC

**Столбец II:** 351TC, 371LT, 421TC, 421WC, 441, 441RH, 451TC, 461LT, 471TC, 493, 681, 681DB, 772LT, 811, 811S

**Столбец III:** 221FR, 301SN, 301TC, 302, 372, 372RH, 372TC, 402, 412, 412ST, 421RH, 421SN, 422, 462, 462CLF, 462ST, 462TC, 472TC, 477, 477ST, 492, 492ST, 692, 692Twin, 722TC, 722 CLF, 782TC, 787TC, 792TC, 797TC, 831

**Столбец IV:** 206, 213, 293, 426, 436, 611HT, 821FR, 836, 801\*, 837BM\*, 837PU\*

**Столбец V:** 304, 424, 774, 804, F42 – Специальный рукав EPDM для эфира фосфорной кислоты

**Столбец VI:** 830M, 838M

Примечание: \* см. цифровые обозначения 15

**Осторожно!** Необходимо строго соблюдать максимальную рабочую температуру, рекомендованную производителем жидкости для каждой жидкости, выпускаемой под собственным торговым названием. Конкретные жидкости под торговыми марками сильно различаются у разных производителей, несмотря на то, что считается, будто они принадлежат к одному семейству жидкостей. Использование жидкостей при температурах превышающих максимальные температуры, рекомендованные производителем, может привести к распаду жидкости, образованию побочных продуктов вредных для эластомеров и других материалов, использованных в системе. При выборе типа рукава необходимо учитывать как производителя жидкости, так и рекомендованную производителем максимальную температуру, отдавая предпочтение более низким значениям.

Среда	I	II	III	IV	V	VI	СТАЛЬ	ЛАТУНЬ	НЕРЖ. СТ.
3M FC-75	A	A	A	A 15	A	A	A	A	A
<b>A</b>									
Уксусная кислота	X	X	X	A 15	6	X	X	X	A
Ацетон	X	X	X	A 15	A	X	A	A	A
Ацетилен	X	X	X	X	X	-	-	-	-
AEROSHELL турб.масло 500 (см. MIL-L-23699)	X	X	F	X	X	-	A	A	A
Agip Arnica 46	A	A	A	A	X	A			
Agip synth 2000	A	A	A	A	X	A			
Воздух	A, 1, 10	A, 1, 10	A, 1, 10	A 1, 10	A, 1, 10	A	A	A	A
Воздух (сухой)	X	F, 1, 10	F, 1, 10	A 1, 10	A, 1, 10	A	A	A	A
AEROSHELL Fluid 41	-	F	A	-	-	-			
Alusol M	-	A	A	-	-	-			
Спирт (метанол-этанол)	F	F	F	A 15	F	-	F	A	A
Аммиак (безводный)	X	X	X	X	X	-	X	X	X
Хлорид аммония	A	A	A	A 15	A	A	X	X	X
Гидроксид аммония	F	F	F	A 15	A	X	F	X	A
Нитрат аммония	A	A	A	A 15	A	-	F	X	A
Фосфат аммония	A	A	A	A 15	A	-	X	X	F
Сульфат аммония	A	A	A	A 15	A	-	F	X	F
Ambra Multi G (NH 410 B)	-	A	A	-	-	-			
Амосо 32 Рыкон	X	A	A	F 14	X	A	A	A	A
Ampol PE 46	X	X	X	X	A, 7	F	A	A	A
AMSOIL синтетическое ATF	F	A	A	A 15	X	F	A	A	A
Амиловый спирт	X	X	X	A 15	F	-	X	A	A
Anderol 495,497,500,750	X	X	F	A 15	X	X	A	A	A
Анилин	X	X	X	A 15	A	X	A	X	A
Животные жиры	X	F	F	A 15	F	-	6	6	A
Aquasent легкий, тяжелый	X	A	A	X	X	A	A	A	A
Aral Vitam HF46	A	A	A	X	X	F			
Аргон	A	A	A	A	A	A	A	A	A
Aromatic 100,150	X	F	F	-	X	F	A	A	A
Arrow 602P	A	A	A	A 14	X	A	A	A	A
Асфальт	X	F	F	F 14	X	A	F	F	A
ASTM #3 Oil	F	F	F	A 15	X	-	A	A	A
ATF-M	F	A	A	A 14	X	A	A	A	A
Avantin 361	-	A	A	-	-	-			
Avia Syntofluid PE B50	A	A	A	-	-	-			
Avialith 2 WC	-	A	A	-	-	-			
Автомобильная тормозная жидкость	X	X	X	X	-	X	X	X	X
AW 32,46,68	F	A	A	A 14	X	A	A	A	A
<b>B</b>									
BCF	F	F	F	F 15	-	-	A	A	A
Benz Petraulic 32,46,68,100,150,220,320,460	F	A	A	A 14	X	A	A	A	A
Бензол	X	X	X	A 15	X	F	A	A	A
Benzgrind HP 15	-	A	A	A 15	X	-	A	A	A
Бензин	X	X	X	F 15	X	-	A	A	A
Биоразлагаемая гидравл. жидкость 112B	X	A	A	X	-	-	A	A	A
Биодизель E20	X	F	X	X	X	X	-	-	-
Биодизель E100	X	F	X	X	X	X	-	-	-
Биодизель E60	X	F	X	X	X	X	-	-	-
Биодизель E80	X	F	X	X	X	X	-	-	-
Боракс	F	F	F	A 15	A	-	F	A	A
Борная кислота	A	A	A	X	A	X	X	6	A
Brayco 882	X	A	A	A 15	X	-	A	A	A
Brayco Micronic 745	X	X	A	F 14	X	A	A	A	A
Brayco Micronic 776RP	F	A	A	F 14	X	A	A	A	A
Brayco Micronic 889	X	F	F	-	X	-	A	A	A
Соляной раствор	F	F	F	A 15	A	-	X	F	F

Среда	I	II	III	IV	V	VI.	СТАЛЬ	ЛАТУНЬ	НЕРЖ. СТ.
Бутан		см. 2 и 13				F	A	A	A
Бутиловый спирт, бутанол	F	F	F	A 15	F	-	F	F	A
<b>C</b>									
Хлорид кальция	A	A	A	A 15	A	-	F	F	X
Гидроксид кальция	A	A	A	A 15	A	-	A	A	A
Гипохлорит кальция	X	X	X	A 15	A	-	X	F	X
Калибровочное масло	A	A	A	A 14	X	A	A	A	A
Углекислый газ	F	F	F	F 15	6	-	A	A	A
Сероуглерод	X	X	X	A 15	X	-	A	F	A
Окись углерода (горячая)	F	F	F	A 15	6	-	F	6	A
Четыреххлористый углерод	X	X	X	A 15	X	-	6	6	6
Угольная кислота	F	F	F	X	F	X	X	X	F
Касторовое масло	A	A	A	A 15	A	-	A	A	A
Castrol 5000	X	F	F	A 15	X	X	A	A	A
Castrol Wendax	-	A	A	-	-	-			
Целлозольвацетат	X	X	X	X	A	-	X	X	A
Celluguard	A	A	A	-	A	-	A	A	A
Cellulube 90, 150, 220 300, 550, 1000	X	X	X	-	A	-	A	A	A
Chevron Clarity AW 32, 46, 68	A	A	A	A 14	X	A	A	A	A
Chevron FLO-COOL 180	F	F	F	-	X	-	A	A	A
Chevron FR-8, 10, 13, 20	X	X	X	X	A, 7	F	A	A	A
Chevron гидравл. масла AW MV 15, 32, 46, 68, 100	A	A	A	A 14	X	A	A	A	A
Chevron HyJet IV (9)	X	X	X	X	A, 7	F	A	A	A
Лимонная кислота	F	A	A	X	A	X	X	X	6
Commonwealth EDM 242, 244	A	A	A	-	X	A	A	A	A
CompAir CN300	X	X	X	A 15	X	X	A	A	A
CompAir CS100, 200, 300, 400	X	X	X	A 15	X	X	A	A	A
Condat D46 - D68	F	A	A	-	-	-			
Coolanol 15, 20, 25, 35, 45	A	A	A	A 15	A	X	A	A	A
Хлористая медь	F	A	A	X	A	-	X	X	X
Медный купорос	A	A	A	X	A	-	X	X	F
Cosmolubric HF- 122, HF- 130, HF- 144	X	F	A	X	X	-	A	A	A
Cosmolubric HF- 1530	X	F	A	X	X	-	A	A	A
Хлопковое масло	F	A	A	F 15	X	-	A	A	A
CPI CP-4000	X	X	X	A 15	X	-	A	A	A
Сырая нефть	F	A	A	A 14	X	A	F	F	A
CSS 100 Dairy гидравлическая жидкость	F	A	A	A 15	X	-	A	A	A
<b>D</b>									
Daphne AW32	A	A	A	A 14	X	A	A	A	A
Dasco FR 201-A	A	A	A	-	X	-	A	A	A
Dasco FR150, 200, 310	F	A	A	-	A	-	A	A	A
Dasco FR300, FR2550	X	X	X	-	X	F	A	A	A
Dasco FR355-3	X	F	A	X	X	X	A	A	A
Жидкостный противообледенитель 419R	A	A	A	-	-	A	A	A	A
Деионизированная вода	A	A	A	A 15	A	-	F	F	A
Dexron II ATF	F	A	A	A 14	X	A	A	A	A
Dexron III ATF	X	F, 11	F, 11	A 15, 12	X	-	A	A	A
Дизельное топливо	F, 3	A, 3	A, 3	A 15, 3	X	A(2)	A	A	A
Жидкости на основе диэфиров	X	X	X	X	X	X	A	A	A
Divinol HLP 46	-	A	A	-	-	-			
DOT III-IV	X	X	X	X	F	-			
Dow Corning 2- 1802 Sullair (24KT)	-	-	-	F 15	-	-	A	A	A
Dow Corning DC 200, 510, 550, 560, FC126	A	A	A	A 15	-	-	A	A	A
Dow HD50-4	F	F	F	-	-	-	-	-	A
Dow Sullube 32	-	-	-	F 15	-	-	A	A	A
Dowtherm A,E	X	X	X	A 15	X	-	A	A	A
Dowtherm G	X	X	X	X	X	-	A	A	A
Duro AW- 16, 31	A	A	A	-	X	-	A	A	A

Среда	I	II	III	IV	V	VI	СТАЛЬ	ЛАТУНЬ	НЕРЖ. СТ.
Duro FR-HD	A	A	A	-	X	-	A	A	A
<b>E</b>									
EcoSafe FR-68	A	A	A	-	X	X	A	A	A
Этанол	F	F	F	A 15	F	-	F	A	A
Эфиры	X	X	X	A 15	X	-	A	A	A
Этилацетат	X	X	X	A 15	F	-	F	A	A
Этиловый спирт	F	F	F	A 15	F	-	F	A	A
Этилцеллюлоза	F	F	F	A 15	F	-	X	F	F
Этилхлорид	X	X	X	X	A	-	F	F	F
Этилендихлорид	X	X	X	A 15	X	-	X	A	X
Этиленгликоль	F	A	A	A	A	A	A	F	A
Exxon 3110 FR	A	A	A	A 15	X	A	A	A	A
Exxon Esstic	A	A	A	A 14	A	A	A	A	A
Exxon Nuto H 46, 68	A	A	A	A 14	X	A	A	A	A
Exxon Tellura технологические масла	A	A	A	A 14	X	A	A	A	A
Exxon Terresstic, EP	A	A	A	A 14	A	A	A	A	A
Exxon турбинное масло 2380	X	F	F	A 15	X	X	A	A	A
Exxon Univolt 60, N61	F	A	A	A 14	X	A	A	A	A
<b>F</b>									
FE 232 (галон)	X	X	X	X	F	-	A	A	A
Fenso 150	-	A	A	-	X	A	A	A	A
Формальдегид	X	X	X	A 15	A	-	X	F	A
Муравьиная кислота	X	X	X	X	A	X	X	6	X
Фреоны, см. хладагенты	-	-	-	-	-	-	-	-	-
Мазут	F, 3	A, 3	A, 3	A 15, 3	X	A(2)	A	A	A
Fyre-Safe 120C, 126, 155, 1090E, 1150, 1220, 1300E	X	X	X	X	A, 7	F	A	A	A
Fyre-Safe 200C, 225, 211	F	A	A	A	A	F	A	A	A
Fyre-Safe W/O	A	A	A	A 15	X	A	A	A	A
Fyrguard 150, 150-M, 200	A	A	A	A	A	F	A	A	A
Fyrquel 60, 90, 150, 220, 300, 550, 1000	X	X	X	X	A, 7	F	A	A	A
Fyrquel EHC, GT, LT, VPF	X	X	X	X	A, 7	F	A	A	A
Fyrtek MF, 215, 290, 295	X	X	X	X	X	F	A	A	A
<b>G</b>									
Gardner-Denver GD5000, GD8000	X	X	X	A 15	X	X	A	A	A
Бензин		См. 9				-	A	A	A
Клей	F	F	F	-	X	-	A	F	A
Глицерин	A	A	A	A 15	A	-	A	F	A
Густая смазка	A	A	A	A 14	X	A	A	A	A
Gulf-FR жидкость P37, P40, P43, P45, P47	X	X	X	A 15	A	-	A	A	A
<b>H</b>									
H-515 (NATO)	A	A	A	-	X	-	A	A	A
Галон 1211, 1301	F	F	F	F 15	-	-	A	A	A
Гелий, газ	X	X	X	X	X	-	A	A	A
Гептан	X	F	F	A 15	X	-	A	A	A
Гексан	X	F	F	A 15	X	-	A	A	A
HF-20, HF-28		A	A	A	A	F	A	A	A
Houghto-Safe 1055, 1110, 1115, 1120, 1130 (9)	X	X	X	X	A, 7	F	A	A	A
Houghto-Safe от 271 до 640	F	A	A	A	A	F	A	A	A
Houghto-Safe 419 гидравлическая жидкость	A	A	A	-	X	-	A	A	A
Houghto-Safe 419R жидкий противобледенитель	A	A	A	-	-	A	A	A	A
Houghto-Safe 5046, 5046W, 5047-F	A	A	A	A 15	X	-	A	A	A
HP 100C (масло для отбойных молотков)	F	A	A	A 14	X	A	A	A	A
HPWG 46B	F	A	A	A	-	F	A	A	A
Hul-E-Mul	A	A	A	-	X	-	A	A	A
Huchem C, EP1000, RDF	A	A	A	A 15	A	-	A	A	A
Hycut SE 12	F	A	A	-	-	-			
Hycut SE 46	F	A	A	-	-	-			
Hydra Safe E-190	A	A	A	A 15	X	-	A	A	A



Среда	I	II	III	IV	V	VI.	СТАЛЬ	ЛАТУНЬ	НЕРЖ. СТ.
Hydra-Cut 481, 496	A	A	A	-	X	-	A	A	A
Hydrafluid 760	A	A	A	-	X	-	A	A	A
Соляная кислота	X	X	X	X	X	X	X	X	X
Плавиковая кислота	X	X	X	X	X	X	X	6	X
Водород, газ	X	X	X	X	X	-	A	A	A
Перекись водорода	X	X	X	A 15	X	-	X	X	6
Сероводород	X	X	X	X	A	-	X	X	6
Hydrolube	A	A	A	A 15	A	-	A	A	A
Hydrolubric 120-B, 141, 595	F	A	A	A 15	A	-	A	A	A
Hydrosafe гликоль 200	A	A	A	A	A	F	A	F	A
Hydrovane Fluid Force 2000	-	A	A	-	-	-			
HyJet IV	X	X	X	X	A, 7	-	A	A	A
HT BRADOL (Virto)	-	A	A	-	-	-			
<b>I</b>									
Ideal Yellow 77	A	A	A	A 15	X	-	A	A	A
Imol от S150 до S550	X	X	X	-	-	-	A	A	A
Ingersoll Rand SSR хладагент	X	X	X	A 15	X	X	A	A	A
Изоцианаты	X	X	X	A 15	X	-	A	-	A
Изооктан	X	F	F	A 15	X	-	A	A	A
Isopar H	X	X	X	X	X	-	A	A	A
Изопропиловый спирт	F	F	F	A 15	F	-	F	A	A
<b>J</b>									
Jayflex DIDP	X	X	X	X	A	-	A	A	A
JP3 и JP4	X	A,3	A,3	-	X	A(2)	A	A	A
JP5	X	A,3	A,3	F 15,3	X	A(2)	A	A	A
JP9	X	X	X	X	X	-	A	-	A
<b>K</b>									
Kaesar 150P, 175P, 325R, 687R	X	X	X	A 15	X	-	A	A	A
Керосин	X	A	A	F 14	X	A	A	A	A
KSL-214, 219, 220, 222	X	X	X	A 15	X	-	A	A	A
<b>L</b>									
Лак	X	X	X	A 15	X	-	X	A	A
Растворители лаков	X	X	X	A 15	X	-	X	A	A
Молочная кислота	X	X	X	X	X	X	X	X	A
Lindol HF	X	X	X	A 15	A	-	A	A	A
Льняное масло	F	A	A	A 15	A	-	A	A	A
Сжиженный нефтяной газ		См. 13				-	A	A	A
<b>M</b>									
Хлорид магния	A	A	A	A 15	A	-	X	X	X
Гидроксид магния	F	F	F	A 15	A	-	F	F	F
Сульфат магния	A	A	A	A 15	A	-	A	F	A
Меркаптаны	X	X	X	X	X	-	-	-	-
Метан		См. 13				-	A	A	A
Метанол	A	F	A	A 15	F	-	F	A	A
Метиловый спирт	A	F	A	A 15	F	-	F	A	A
Метилхлорид	X	X	X	A 15	X	-	A	A	A
Метилэтилкетон (МЕК)	X	X	X	A 15	X	-	F	A	A
Метилизопропилкетон	X	X	X	X	X	-	F	A	A
Metsafe FR303, FR310, FR315, FR330, FR350	X	X	X	X	X	F	A	A	A
Microzol-T46	X	A	A	-	X	-	A	A	A
MIL-H-544	-	A	A	-	-	-			
MIL-B-46176A	X	X	X	X	X	-	X	X	X
MIL-H-46170	X	F	F	A 15	X	-	A	A	A
MIL-H-5606	F	A	A	A 14	X	A	A	A	A
MIL-H-6083	F	A	A	A 15	X	-	A	A	A
MIL-H-7083	F	A	A	A 15	X	-	A	A	A
MIL-H-83282	F	A	A	A 15	X	-	A	A	A
MIL-L-2104, 2104B	F	A	A	A 14	X	A	A	A	A

Среда	I	II	III	IV	V	VI	СТАЛЬ	ЛАТУНЬ	НЕРЖ. СТ.
MIL-L-23699	X	X	X	X	X	X	A	A	A
MIL-L-7808	F	A	A	-	X	-	A	A	A
Mine Guard FR	A	A	A	-	A	-	A	A	A
Минеральное масло	A	A	A	F 14	X	A	A	A	A
Уайт-спириты	8	8	8	8	X	-	A	A	A
Mobil Aero HFE	-	A	A	-	-	-			
Mobil Aero HFE	F	A	A	F 14	X	A	A	A	A
Mobil ATF 220	-	A	A	-	-	-			
Mobil DTE 11M, 13M, 15M, 16M, 18M, 19M	F	A	A	A 14	X	A	A	A	A
Mobil DTE 22, 24, 25, 26	F	A	A	A 14	X	A	A	A	A
Mobil EAL 224H	X	A	A	X	-	-	A	A	A
Mobil EAL Artic 10, 15, 22,32, 46, 68, 100	X	X	X	X	X	X	A	A	A
Mobil Glygoyle 11, 22, 30, 80	X	F	F	-	X	-	A	A	A
Mobil HFA	F	A	A	A 15	X	-	A	A	A
Mobil Jet 2	X	F	F	A 15	X	-	A	A	A
Mobil Nувас 20, 30, 200, FR	F	A	A	A	A	F	A	A	A
Mobil Rarus 824, 826, 827	X	X	X	A 15	X	X	A	A	A
Mobil SHC 524	-	A	A	-	-	-			
Mobil SHC серия 600	F	A	A	A 15	X	-	A	A	A
Mobil SHC серия 800	F	A	A	A 15	X	-	A	A	A
Mobil Vactra Oil	A	A	A	F 14	X	A	A	A	A
Mobil XRL 1618B	X	X	X	X	A, 7	F	A	A	A
Mobilfluid 423	F	A	A	A 14	X	A	A	A	A
Mobilgear SHC 150, 220, 320, 460, 680	F	F	F	A 15	X	-	A	A	A
Mobilarma 525	A	A	A	F 14	X	A	A	A	A
Molub-Alloy 890	X	X	X	A 15	X	-	A	A	A
Moly Lube "HF" 902	F	F	F	F 14	X	A	A	A	A
Monolec 6120 гидравлическое масло	A	A	A	A 14	X	A	A	A	A
Морфолин (Pure Additive)	X	X	X	X	X	-	X	X	A
Motorex Corex HLP 46	A	A	A	-	-	-			
<b>N</b>									
Нафта	F	F	A	A 15	X	-	A	A	A
Нафталин	X	X	X	A 15	X	-	A	A	A
Природный газ		См. 13				-	A	A	A
Азотная кислота	X	X	X	X	X	X	X	X	F
Нитробензол	X	X	X	A 15	X	-	X	X	A
Neste SE 46	F	A	A	-	-	-			
Neste 46 32	A	A	A	-	-	-			
Азот, газ	F, 1	F, 1	F, 1	F 15, 1	F, 1	-	A	A	A
NORPAR 12, 13, 15	8	8	8	8	X	-	A	A	A
Nuto H 46, 68	A	A	A	A 14	X	A	A	A	A
Нувас 20, 30, 200, FR	F	A	A	A	A	F	A	A	A
Нувас Light	X	X	X	-	A	-	A	A	A
<b>O</b>									
Oceanic HW	F	A	A	A	X	F	A	A	A
Кислород, газ	A	X	X	X	X	-	X	A	A
Озон	F	X	F	F	A	A	A	A	A
<b>P</b>									
Pacer SLC 150, 300, 500, 700	X	X	X	A 15	X	-	A	A	A
Panolin HLP 46	F	A	A	-	-	-			
Panolin TURWANDA SYNTH 46	F	A	A	-	-	-			
Pennzbell AWX	F	A	A	F 14	X	A	A	A	A
PENTOSIN CHF 11S	F	A	A	F	A	X	A	A	A
Перхлорэтилен	X	X	X	X	X	-	F	X	A
Петролейный эфир	X	F	F	F 14	X	A	A	A	A
Нефтяные масла	A	A	A	A 14	X	A	A	A	A
Фенол (Карболовая кислота)	X	X	X	A 15	X	X	X	F	A
Смеси эфиров фосфорной кислоты	X	X	X	X	X	F	A	A	A

Среда	I	II	III	IV	V	VI.	СТАЛЬ	ЛАТУНЬ	НЕРЖ. СТ.
Эфиры фосфорной кислоты	X	X	X	X	A, 7	-	A	A	A
Фосфорная кислота 10 %	F	X	X	X	A	X	X	X	F
Plantosin HVI 46	-	A	A	-	-	-			
Plexus 46	F	A	A	-	-	-			
Полиалкиленгликоль	A	F	F	-	X	-	A	A	A
Эфир полииола	X	F	A	X	X	-	A	A	A
Хлористый калий	A	A	A	A 15	A	-	X	F	F
Гидроксид калия	X	X	X	A 15	A	-	6	X	A
Сульфат калия	A	A	A	A 15	A	-	A	A	A
Пропан		См. 13				-	A	A	A
Пропиленгликоль	A	A	A	A 15	A	-	F	F	F
Pydraul 10-E, 29-E, 50-E, 65-E, 90-E, 115-E	X	X	X	X	A, 7	F	A	A	A
Pydraul 230-C, 312-C, 68-S	X	X	X	X	A, 7	F	A	A	A
Pydraul 60, 150, 625, F9	X	X	X	X	A, 7	-	A	A	A
Pydraul 90, 135, 230, 312, 540, MC	X	X	X	X	X	-	A	A	A
Pydraul A-200	X	X	X	A 15	X	-	A	A	A
Pyro Gard 43, 230, 630	X	X	X	X	X	-	A	A	A
Pyro Gard C, D, R, 40S, 40W	F	A	A	F 15	X	A	A	A	A
Pyro Guard 53, 55, 51, 42	X	X	X	X	A, 7	-	A	A	A
<b>Q</b>									
Q8 Holbein Bio Plus	F	A	A	-	-	-			
Quintolubric 700	A	A	A	A 15	A	-	A	F	A
Quintolubric 807-SN	F	A	A	-	X	-	A	A	A
Quintolubric 822, 855	X	F, 5	A, 5	X	X	X	A	A	A
Quintolubric 888	F	A, 5	A, 5	X	X	-	A	A	A
<b>R</b>									
Rando	A	A	A	A 14	X	A	A	A	A
Rando HD 46	-	A	A	-	-	-			
Rayco 782	X	F	A	X	X	-	X	X	X
Renault ST 46M	A	A	A	-	-	-			
Renolin Lift	-	A	A	-	-	-			
Renolin HVI 46	-	A	A	-	-	-			
Хладагент 124		См. 4				X	A	A	A
Хладагент фреон 113, 114	X	X	X	X	X	X	A	A	A
Хладагент фреон 12		См. 4				X	A	A	A
Хладагент фреон 22		См. 4				X	A	A	A
Хладагент фреон 502		См. 4				X	A	A	A
Хладагент HFC134A		См. 4				X	A	A	A
Reolube Turbofluid 46	X	X	X	X	A, 7	-	A	A	A
Rivolta B.H.23	F	A	A	-	-	-			
Rotella	A	A	A	A 14	X	A	A	A	A
Royal Bio Guard 3032, 3046, 3068, 3100	X	~	A	X	X	X	A	A	A
Royco 2200, 2210, 2222, 2232, 2246, 2268	X	X	X	X	X	X	A	A	A
Royco 4032, 4068, 4100, 4150	X	X	X	A 15	X	X	A	A	A
Royco 756, 783	A	A	A	A 14	X	A	A	A	A
Royco 770	X	F	F	F 15	X	-	A	A	A
RTV силиконовые герметики	X	X	X	X	X	-	A	A	A
<b>S</b>									
Safco-Safe T10, T20	-	-	-	-	A	-	F	F	A
Safety-Kleen ISO 32, 46, 68 гидравл. масло	F	A	A	-	X	A	A	A	A
Safety-Kleen растворитель	8	8	8		X	8	A	A	A
Santoflex 13	F	F	F	-	F	-	A	A	A
Santosafe 300	X	X	X	-	X	-	A	A	A
Santosafe W/G от 15 до 30	-	-	-	A 15	A	-	A	A	A
Морская вода	A	F	F	A 15	A	A	X	F	A
Сточные воды	F	F	F	A 15	F	-	X	F	A
Shell 140 растворитель	8	8	8	8	X	-	A	A	A
Shell Clavus HFC 68	X	X	X	X	X	X	A	A	A

Среда	I	II	III	IV	V	VI	СТАЛЬ	ЛАТУНЬ	НЕРЖ. СТ.
Shell Comptella Oil	F	F	F	A 14	X	A	A	A	A
Shell Comptella Oil S 46, 68	F	F	F	A 14	X	A	A	A	A
Shell Comptella Oil SM	F	F	F	A 14	X	A	A	A	A
Shell Diala A, (R) Oil AX	F	A	A	F 14	X	A	A	A	A
Shell FRM	-	-	-	-	X	-	A	A	A
Shell IRUS 902, 905	A	A	A	-	A	-	A	A	A
Shell IRUS Fluid DU 46	F	A	A	-	-	-			
Shell Naturelle HF-E	F	A	A	F	X	F14	A	A	A
Shell Pella-A	A	A	A	A 15	X	-	A	A	A
Shell Tellus	F	A	A	A 14	X	A	A	A	A
Shell Tellus TD 46	A	A	A	A	A	X	A	A	A
Shell Thermia Oil C	A	A	A	A 14	X	A	A	A	A
Shell Turbo R	X	F	F	A 15	X	X	A	A	A
SHF 220, 300, 450	X	X	A	X	X	X	A	A	A
Силикатные эфиры	A	F	F	A 15	X	-	A	A	A
Силиконовые масла	A	A	A	-	-	-	A	A	A
Силиконовые герметики	X	X	X	X	X	-	A	A	A
Skydrol 500B-4, LD-4	X	X	X	X	A, 7	F	A	A	A
Мыльные растворы	E	F	F	F 15	A	A	A	A	A
Кальцинированная сода, карбонат натрия	A	A	A	A 15	A	-	A	F	A
Бисульфат натрия	F	X	X	A 15	A	-	F	A	F
Хлорид натрия	A	F	F	A 15	A	-	X	F	A
Гидроксид натрия	A	X	X	A 15	A	-	A	X	A
Гипохлорит натрия	A	X	X	X	A	X	X	X	X
Нитрат натрия	A	F	F	A 15	A	A	A	F	A
Пероксид натрия	F	X	X	X	A	X	X	X	A
Силикат натрия	A	A	A	A 15	A	-	A	A	A
Сульфат натрия	A	A	A	A 15	A	-	A	A	A
Соевое масло	F	A	A	A 15	X	-	A	A	A
SSR хладагент	X	X	X	A 15	X	X	A	A	A
Пар	X	X	X	X	X	-	F	A	A
Stoddard растворитель	8	8	8	8	X	8	A	A	A
Хлорид серы	X	X	X	F	X	-	X	X	X
Диоксид серы	X	X	X	X	F	-	X	F	F
Триоксид серы	X	X	X	F	F	-	X	X	X
Серная кислота (от 0% до 30%, комн. темп.)	F, 6	F, 6	F, 6	X	F, 6	-	6	X	6
Summa-20, Rotor, Recip	X	X	X	F	X	-	A	A	A
Summit DSL-32,68,100,125	X	X	X	F	X	-	A	A	A
Sun Minesafe, Sun Safe	X	F	F	F	X	-	A	A	A
Sundex 8125	X	F	F	-	X	-	A	A	A
Suniso 3GS	A	A	A	A 14	X	A	A	A	A
Sun-Vis 722	X	F	F	-	X	-	A	A	A
Super Hydraulic Oil 100, 150, 220	A	A	A	A 14	X	A	A	A	A
SUVA MP 39, 52, 66	X	X	X	X	X	X	A	A	A
SYNCON Oil	X	X	X	X	X	-	A	A	A
Syndale 2820	X	F	F	-	-	-	A	A	A
Synesstic 32,68,100	X	X	X	X	X	X	A	A	A
Syn-Flo 70,90	X	X	X	X	X	-	A	A	A
SYN-O-AD 8478	X	X	X	X	A, 7	F	A	A	A
<b>Т</b>									
Дубильная кислота	F	A	A	F	A	X	X	F	X
Гудрон	F	F	F	F	X	-	X	F	A
Tellus (Shell)	F	A	A	A 14	X	F	A	A	A
Texaco 760 Hydrafluid	-	-	-	-	X	-	A	A	A
Texaco 766, 763 (200 - 300)	-	-	-	-	A	-	F	F	A
Texaco A-Z Oil	A	A	A	F 14	X	A	A	A	A
Texaco Spindura Oil 22	F	F	F	F 14	X	A	A	A	A
Texaco Way Lubricant 68	A	A	A	A 14	X	A	A	A	A

Среда	I	II	III	IV	V	VI.	СТАЛЬ	ЛАТУНЬ	НЕРЖ. СТ.
Thanol-R-650-X	X	F	F	-	X	-	A	A	A
Thermanol 60	X	X	X	X	X	-	A	A	A
Толуол	X	X	X	X	X	-	A	A	A
Трансмиссионное масло	A	A	A	A 14	X	A	A	A	A
Tribol 1440	X	X	X	X	A	F	A	A	A
Трихлорэтилен	X	X	X	F	X	-	X	A	A
Trim-Sol	F	A	A	F	X	-	A	A	A
Turbinol 50, 1122, 1223	X	X	X	X	A, 7	-	A	A	A
Терпентин	X	X	X	F	X	-	A	A	A
<b>U</b>									
Ucon Hydrolubes	F	A	A	A	A	F	A	A	A
UltraChem 215,230,501,751	X	X	X	A 15	X	-	A	A	A
Univis J26	A	A	A	A 14	X	A	A	A	A
Неэтилированный бензин		См. 9				-	A	A	A
Upocal 66/3 уайт-спириты	8	8	8	8	X	-	A	A	A
Мочевина	F	F	F	A 15	F	-	F	-	F
Уретановые соединения	A	A	A	A 15	-	-	A	A	A
<b>☒</b>									
Van Straaten 902	A	A	A	A 15	X	-	A	A	A
Лак	X	X	X	F	X	-	F	F	A
Varsol	8	F	F	8	X	-	A	A	A
Versilube F44, F55	-	A	A	A 15	-	-	A	A	A
Уксус	X	X	X	A 15	A	-	F	X	A
Vital 29, 4300, 5230, 5310	X	X	X	X	X	-	A	A	A
Volt Esso 35	A	A	A	A 15	X	-	A	A	A
<b>W</b>									
Вода	A	A	A	A	A	A	F	A	A
Вода / гликоли	A	A	A	A	A	F	A	F	A
<b>X</b>									
Ксилол	X	X	X	X	X	-	A	A	A
<b>Z</b>									
Zerol 150	A	A	A	A 14	X	A	A	A	A
Хлорид цинка	A	A	A	X	A	-	X	X	F
Сульфат цинка	A	A	A	X	A	-	X	A	A



aerospace  
climate control  
electromechanical  
filtration  
fluid & gas handling  
hydraulics  
pneumatics  
process control  
sealing & shielding

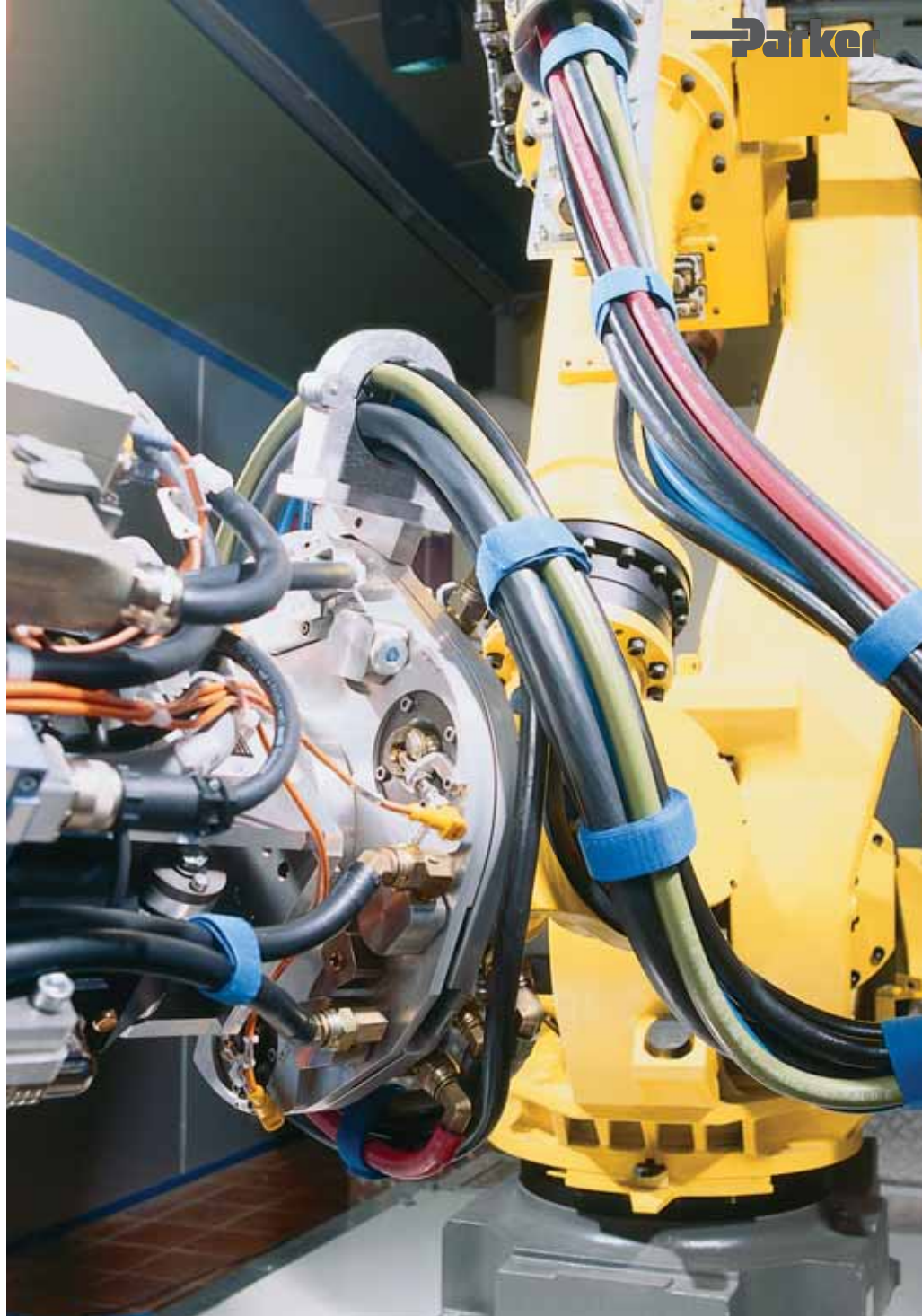

# Гидравлические рукава, фитинги и оборудование

Низкое давление



# Рукава и фитинги низкого давления Push-Lok®

## Самозажимная система для систем низкого давления

Мы постоянно обновляем наши  
опции сервисного обслуживания,  
чтобы помочь Вам работать бы-  
стрее и лучше.

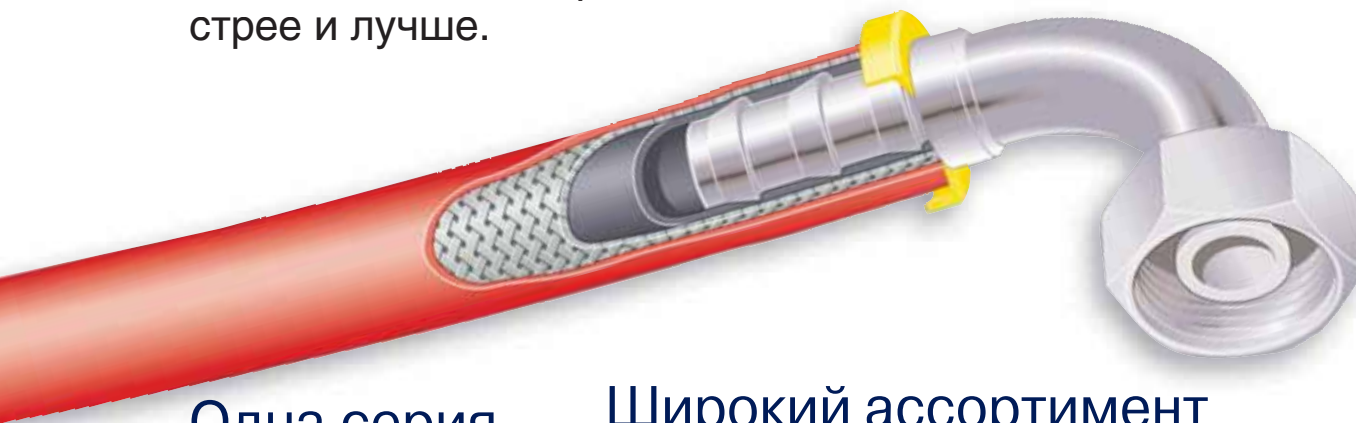

### Одна серия фитинга для всех типов рукавов

с соединениями DIN,  
BSP, SAE, JIC и ORFS,  
выполненными из латуни,  
стали и нержавеющей стали

### Широкий ассортимент типов рукавов

#### 6 типов резиновых рукавов

- 801Plus** для самых разных применений
- 804** для воды при высокой температуре/жидкостей на основе эфиров фосфорной кислоты
- 821FR** с огнестойким покрытием рукава
- 831** идеален для жидкостей на нефтяной основе
- 836** для масел при высокой температуре
- 837BM** для самых разных применений, включая автомобилестроение

#### 2 типа рукавов из термопластика

- 830M** для самых разных применений, включая автомобилестроение
- 838M** для токонепроводящих применений

#### 1 тип гибридного рукава

- 837PU-Plus** для самых разных применений, включая автомобилестроение



## Применение

Рукава Push-Lok® обеспечивают разнообразие, отличные рабочие характеристики и долговечность в следующих областях применения



## 6 разных цветов

- удобство идентификации
- простота в эксплуатации – один цвет для одной рабочей среды
- легкость контроля интервалов обслуживания
- простота планирования складского запаса в различных отделах



## Простая сборка – не требуются инструменты или ХОМУТЫ

### Сборка рукава Push-Lok® (1a, b)

- Обрежьте рукав острым ножом
- Вставьте штуцер в рукав

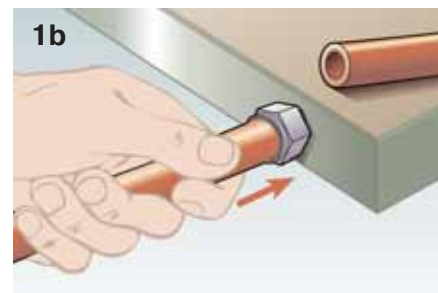

### Разборка рукава Push-Lok® (2a, b)

- Сделайте продольный надрез с углом примерно 20° от центральной линии рукава. Примерная длина надреза – 2 см. Соблюдайте осторожность, чтобы не поцарапать зубцы штуцера.
- Резко потяните за рукав, чтобы отсоединить рукав от фитинга.
- Перед повторным использованием штуцера внимательно осмотрите его на наличие повреждений.





Низкое давление  
Указатель

## Низкое давление Push-Lok

Рукава		Страница
<b>801Plus</b>	Универсальный	B1a-1
<b>804</b>	Эфир фосфорной кислоты	B1a-2
<b>821FR</b>	Огнестойкий	B1a-3
<b>830M</b>	Универсальный	B1a-4
<b>831</b>	Универсальный	B1a-5
<b>836</b>	Высокотемпературный	B1a-6
<b>837BM</b>	Универсальный	B1a-7
<b>837PU</b>	Универсальный	B1a-8
<b>838M</b>	Токонепроводящий	B1a-9

Фитинги – Серия 82		Страница
<b>DIN – Метрические</b>		B1b-1 – B1b-7
<b>BSP</b>		B1b-8 – B1b-10
<b>SAE</b>		B1b-11 – B1b-14
<b>ORFS</b>		B1b-15
<b>Другие</b>		B1b-16 – B1b-18

	Страница
<b>Инструкция по сборке / Приспособления для сборки</b>	B1b-19

## Универсальный

### 801Plus

B1a-1



Push-Lok Plus

Для разнообразных применений

### 830M

B1a-4



Push-Lok

Для разнообразных применений, включая автомобилестроение

### 831

B1a-5



Push-Lok

Идеален для жидкостей на нефтяной основе

### 837BM

B1a-7



Push-Lok

Для разнообразных применений, включая автомобилестроение

### 837PU-Plus

B1a-8



Гибридный рукав Push-Lok

Для разнообразных применений, включая автомобилестроение

## Эфир фосфорной кислоты

### 804

B1a-2



Push-Lok

Для воды при высокой температуре и жидкостей на основе эфиров фосфорной кислоты

## Высокотемпературный

### 836

B1a-6



Push-Lok

Для масел при высокой температуре

## Огнестойкий

### 821FR

B1a-3



Push-Lok

С огнестойкой оболочкой рукава

## Токонепроводящий

### 838M

B1a-9



Push-Lok

Для токонепроводящих применений

Низкое давление  
Push-Lok – Универсальный

# 801Plus

## Push-Lok Plus

Для разнообразных применений

### Основные области применения

Все рынки: Системы низкого давления  
Целлюлозно-бумажная промышленность: Для систем водоснабжения / пневматических систем

### Ограничения

Не разрешается использовать в пневматических тормозных системах.  
Не пригоден для систем с высокой динамической пульсацией.  
Не рекомендуется для топлива (бензин, дизельное топливо и т.д.).  
Не рекомендуется для гидравлических и смазочных масел на минеральной основе.

### Конструкция

Трубка: Синтетический каучук  
Усиление: Высокопрочная текстильная оплетка  
Оболочка: Высококачественный синтетический каучук различных цветов

Диапазон температур от -40 °C до +100 °C

Исключение: Воздух ..... макс. +70 °C  
Вода ..... макс. +85 °C



- Очень гибкий
- Широкий ассортимент цветов
- Типоразмеры до - 16

### Рекомендуемые рабочие среды

Воздух, вода, водно-масляные и водно-гликолевые эмульсии.

Подробную информацию см. в разделе о химической совместимости на страницах с Ab-22 по Ab-30.

### Серия фитинга



Обозначение	Внутренний диаметр рукава				Наружный диаметр рукава мм	Давление				Вакуум*	мин. радиус изгиба мм	Вес кг
	DN	Дюйм	Размер	мм		максимальное рабочее МПа	psi	минимальное разрывное МПа	psi			
801-4-XXX-RL	6	1/4	-4	6.4	12.7	2.4	350	9.7	1400	95	65	0.13
801-6-XXX-RL	10	3/8	-6	9.5	15.9	2.4	350	9.7	1400	95	75	0.16
801-8-XXX-RL	12	1/2	-8	12.7	19.8	2.1	300	8.4	1200	95	125	0.27
801-10-XXX-RL	16	5/8	-10	15.9	23.0	2.1	300	8.4	1200	51	150	0.28
801-12-XXX-RL	19	3/4	-12	19.1	26.2	2.1	300	8.4	1200	51	180	0.36
801-16-XXX-RL	25	1	-16	25.4	32.5	1.4	200	5.6	800	51	250	0.55

\* приведенные в таблице значения вакуума соответствуют вакуумметрическому давлению в кПа. Для получения абсолютного значения вычитите значение таблицы из 101 кПа

Примечание: при заказе указывайте заказной номер рукава Push-Lok с добавлением типоразмера и цвета. Пример: 801-4-XXX-RL

- XXX = BLK = черный  
 BLU = синий  
 RED = красный  
 GRN = зеленый  
 GRA = серый  
 YEL = желтый



Пример: 801-4-GRN-RL (зеленый)

Рукава

# 804

## Push-Lok

Для горячей воды и жидкостей на основе эфиров фосфорной кислоты

### Основные области применения

Литье под давлением: Для специальных контуров температурования.

### Ограничения

Не допущен к использованию в пневматических тормозных системах  
Не пригоден для систем с высокой динамической пульсацией  
Не допускается контакт трубки с любыми жидкостями на нефтяной основе.

### Конструкция

Трубка: EPDM  
Усиление: Высокопрочная текстильная оплетка  
Оболочка: Черный EPDM

Диапазон температур ..... до +80 °С

Исключение: Воздух ..... макс. +70 °С

Вода ..... макс. +93 °С



- Для горячей воды до +93 °С
- Для жидкостей на основе эфиров фосфорной кислоты

### Рекомендуемые рабочие среды

Гидравлические жидкости на основе эфиров фосфорной кислоты, вода, водно-гликолевые эмульсии, воздух. В качестве смазки используйте жидкое мыло.

Подробную информацию см. в разделе о химической совместимости на страницах с Ab-22 по Ab-30.

### Серия фитинга



Обозначение	Внутренний диаметр рукава				Наружный диаметр рукава мм	Давление				Вакуум* кПа	мин. радиус изгиба мм	Вес кг
	DN	Дюйм	Размер	мм		максимальное рабочее МПа	максимальное рабочее psi	минимальное разрывное МПа	минимальное разрывное psi			
804-4-RL	6	1/4	-4	6.4	12.7	1.7	250	6.8	1000	51	65	0.13
804-6-RL	10	3/8	-6	9.5	15.9	1.7	250	6.8	1000	51	75	0.16
804-8-RL	12	1/2	-8	12.7	19.8	1.7	250	6.8	1000	51	130	0.27
804-12-RL	19	3/4	-12	19.1	26.2	1.7	250	6.8	1000	51	180	0.28

RL = поставляется только на бобилах

Низкое давление  
Push-Lok – Огнестойкий

# 821FR

## Push-Lok

С огнестойким покрытием

### Основные области применения

Все рынки: Для разнообразных применений

### Ограничения

Не допущен к использованию в пневматических тормозных системах

Не пригоден для систем с высокой динамической пульсацией

Не рекомендуется для топлива (бензин, дизельное топливо и т.д.)

### Конструкция

Трубка: Синтетический PKR-каучук

Усиление: Высокопрочная текстильная оплетка

Оболочка: Внешняя оболочка из специального огнестойкого волокна

### Диапазон температур .... от -40 °C до +100 °C

Исключение: Воздух ..... макс. +100 °C

Вода ..... макс. +85 °C



- Огнестойкая оболочка рукава
- Очень гибкий
- Для воздуха при высокой температуре

### Рекомендуемые рабочие среды

Гидравлические и смазочные масла на минеральной основе, хладагент, антифриз, воздух, вода и водно-масляные эмульсии.

Подробную информацию см. в разделе о химической совместимости на страницах с Ab-22 по Ab-30.

### Серия фитинга



Рукава

Обозначение	Внутренний диаметр рукава				Наружный диаметр рукава мм	Давление				Вакуум*	мин. радиус изгиба мм	Вес кг
	DN	Дюйм	Размер	мм		максимальное рабочее МПа	psi	минимальное разрывное МПа	psi			
821FR-4-XXX-RL	6	1/4	-4	6.4	12.7	2.4	350	9.7	1400	95	65	0.12
821FR-6-XXX-RL	10	3/8	-6	9.5	15.9	2.0	300	8.3	1200	95	75	0.16
821FR-8-XXX-RL	12	1/2	-8	12.7	19.8	2.0	300	8.3	1200	95	130	0.18
821FR-12-XXX-RL	19	3/4	-12	19.1	26.2	1.7	250	6.8	1000	95	180	0.33

\* приведенные в таблице значения вакуума соответствуют вакуумметрическому давлению в кПа. Для получения абсолютного значения вычитите значение таблицы из 101 кПа

Примечание: при заказе указывайте заказной номер рукава Push-Lok с добавлением типоразмера и цвета. Пример: 821FR-4-XXX-RL

XXX = BLK = черный

BLU = синий

GRN = зеленый



Пример: 821FR-4-GRN-RL (зеленый)

RL = поставляется только на бобирах

# 830M

## Push-Lok

Для разнообразных применений, включая автомобилестроение

### Основные области применения

Все рынки: Для разнообразных применений  
Рынок робототехники и автомобилестроения

### Ограничения

Не допущен к использованию в пневматических тормозных системах  
Не пригоден для систем с высокой динамической пульсацией  
Не рекомендуется для топлива (бензин, дизельное топливо и т.д.)

### Конструкция

Трубка: Полиуретан  
Усиление: Высокопрочная текстильная оплетка  
Оболочка: Полиуретан с высокими характеристиками и различными цветами

Диапазон температур ..... от -40 °C до +80 °C



- Химическая стойкость к широкому диапазону жидкостей
- Высокая стойкость к истиранию
- Не содержит увлажняющие вещества (без взаимодействующих веществ)
- Малый наружный диаметр и радиус изгиба
- Превосходная стойкость к УФ-излучению и озону

### Рекомендуемые рабочие среды

Гидравлические и смазочные масла на минеральной основе, хладагент, антифриз, воздух, вода и водно-масляные эмульсии.  
Подробную информацию см. в разделе о химической совместимости на страницах с Ab-22 по Ab-30.

### Серия фитинга



Обозначение	Внутренний диаметр рукава				Наружный диаметр рукава мм	Давление				Вакуум*	мин. радиус изгиба мм	Вес кг
	DN	Дюйм	Размер	мм		максимальное рабочее	минимальное разрывное	Давление				
								МПа	psi			
830M-4-XXX-RL	6	1/4	-4	6.4	10.7	1.6	232	6.4	928	10	30	0.08
830M-6-XXX-RL	10	3/8	-6	9.5	14.9	1.6	232	6.4	928	10	50	0.13
830M-8-XXX-RL	12	1/2	-8	12.7	19.1	1.6	232	6.4	928	10	70	0.20
830M-10-XXX-RL	16	5/8	-10	15.9	23.0	1.6	232	6.4	928	10	90	0.26
830M-12-XXX-RL	19	3/4	-12	19.1	26.0	1.6	232	6.4	928	10	110	0.31

\* приведенные в таблице значения вакуума соответствуют вакуумметрическому давлению в кПа. Для получения абсолютного значения вычитите значение таблицы из 101 кПа

Примечание: при заказе указывайте заказной номер рукава Push-Lok с добавлением типоразмера и цвета. Пример: 830M-4-XXX-RL

XXX = BLK = черный  
BLU = синий  
RED = красный  
GRN = зеленый



Пример: 830M-4-GRN-RL (зеленый)  
RL = поставляется только на бобинах

Низкое давление  
Push-Lok – Огнестойкий

# 831

## Push-Lok

Идеален для жидкостей на нефтяной основе

### Основные области применения

Все рынки: Для широкого диапазона рабочих сред

### Ограничения

Не допущен к использованию в пневматических тормозных системах

Не пригоден для систем с высокой динамической пульсацией

Не рекомендуется для топлива (бензин, дизельное топливо и т.д.)

### Конструкция

Трубка: Нитрил (NBR)

Усиление: Высокопрочная текстильная оплетка

Оболочка: Высококачественный синтетический каучук различных цветов

Диапазон температур .... от -40 °C до +100 °C

Исключение: Воздух ..... макс. +70 °C

Вода ..... макс. +85 °C



- Макс. рабочее давление до 2,4 МПа
- Высокий уровень температуры для жидкостей на нефтяной основе
- Внутренняя трубка из нитрила (NBR) – расширенная совместимость с жидкостями

### Рекомендуемые рабочие среды

Гидравлические и смазочные масла на минеральной основе, хладагент, антифриз, воздух, вода и водно-масляные эмульсии.

Подробную информацию см. в разделе о химической совместимости на страницах с Ab-22 по Ab-30.

### Серия фитинга



Обозначение	Внутренний диаметр рукава				Наружный диаметр рукава мм	Давление				Вакуум*	мин. радиус изгиба мм	Вес кг
	DN	Дюйм	Размер	мм		максимальное рабочее МПа	psi	минимальное разрывное МПа	psi			
831-4-XXX-RL	6	1/4	-4	6.4	12.7	2.4	350	9.7	1400	95	65	0.13
831-6-XXX-RL	10	3/8	-6	9.5	15.9	2.0	300	8.3	1200	95	75	0.16
831-8-XXX-RL	12	1/2	-8	12.7	19.8	2.0	300	8.3	1200	95	130	0.27
831-10-XXX-RL	16	5/8	-10	15.9	23.0	2.0	300	8.3	1200	51	150	0.28
831-12-XXX-RL	19	3/4	-12	19.1	26.2	2.0	300	8.3	1200	51	180	0.36
831-16-XXX-RL	25	1	-16	25.4	32.5	1.4	200	5.5	800	51	250	0.37

\* приведенные в таблице значения вакуума соответствуют вакуумметрическому давлению в кПа. Для получения абсолютного значения вычитите значение таблицы из 101 кПа

Примечание: при заказе указывайте заказной номер рукава Push-Lok с добавлением типоразмера и цвета. Пример: 831-4-XXX-RL

- XXX =
- BLK = черный
  - BLU = синий
  - RED = красный
  - GRN = зеленый



Пример: 831-4-GRN-RL (зеленый)

RL = поставляется только на бобирах

Рукава

# 836

## Push-Lok

Высокотемпературный рукав для масел

### Основные области применения

Все рынки: Специальные высокотемпературные системы

### Сертификат соответствия

Сведения см. на страницах с Ab-16 по Ab-19

### Ограничения

Не допущен к использованию в пневматических тормозных системах  
Не пригоден для систем с высокой динамической пульсацией  
Не рекомендуется для топлива (бензин, дизельное топливо и т.д.)

### Конструкция

Трубка: Синтетический PKR-каучук  
Усиление: Высокопрочная текстильная оплетка  
Оболочка: Синий синтетический PKR-каучук, одобренный MSHA

### Диапазон температур .... от -48 °C до +150 °C

Исключение: Воздух ..... макс. +100 °C  
Вода ..... макс. +85 °C



- Макс. температура масла до +150 °C
- Синяя оболочка рукава
- Одобрено MSHA.

### Рекомендуемые рабочие среды

Гидравлические и смазочные масла на минеральной основе, хладагент, антифриз, воздух, вода и водно-масляные эмульсии.  
Подробную информацию см. в разделе о химической совместимости на страницах с Ab-22 по Ab-30.

### Серия фитинга



Обозначение	Внутренний диаметр рукава				Наружный диаметр рукава мм	Давление				Вакуум*	мин. радиус изгиба мм	Вес кг
	DN	Дюйм	Размер	мм		максимальное рабочее		минимальное разрывное				
						МПа	psi	МПа	psi			
836-4-RL	6	1/4	-4	6.4	12.7	2.8	406	11.2	1624	95	65	0.13
836-6-RL	10	3/8	-6	9.5	15.7	2.8	406	11.2	1624	95	75	0.16
836-8-RL	12	1/2	-8	12.7	19.8	2.8	406	11.2	1624	95	130	0.27
836-10-RL	16	5/8	-10	15.9	23.1	2.4	348	9.6	1392	51	150	0.28
836-12-RL	19	3/4	-12	19.1	26.2	2.1	305	8.4	1220	51	180	0.36

\* приведенные в таблице значения вакуума соответствуют вакуумметрическому давлению в кПа. Для получения абсолютного значения вычитите значение таблицы из 101 кПа  
RL = поставляется только на бобилах



Низкое давление  
Push-Lok – Универсальный

## 837BM

### Push-Lok

Для разнообразных применений, включая автомобилестроение

Основные области применения

Все рынки: Для разнообразных применений

Автомобилестроение: Для систем водоснабжения / пневматических систем

### Ограничения

Не допущен к использованию в пневматических тормозных системах

Не пригоден для систем с высокой динамической пульсацией

Не рекомендуется для топлива (бензин, дизельное топливо и т.д.)

Не рекомендуется для гидравлических и смазочных масел на минеральной основе.

### Конструкция

Трубка: Синтетический каучук

Усиление: Высокопрочная текстильная оплетка

Оболочка: Высококачественный синтетический каучук различных цветов

Диапазон температур .... от -40 °C до +100 °C

Исключение: Воздух ..... макс. +70 °C

Вода ..... макс. +85 °C



- Высокий уровень гибкости рукава
- Высокая стойкость к истиранию
- Не содержит увлажняющие вещества
- Малое усилие вставки

Рукава

### Рекомендуемые рабочие среды

Воздух, сухой воздух, вода, водно-масляные эмульсии и водно-гликолевые эмульсии.

Подробную информацию см. в разделе о химической совместимости на страницах с Ab-22 по Ab-30.

Серия фитинга



Обозначение	Внутренний диаметр рукава				Наружный диаметр рукава мм	Давление				Вакуум*	мин. радиус изгиба мм	Вес кг
	DN	Дюйм	Размер	мм		максимальное рабочее МПа	psi	минимальное разрывное МПа	psi			
837BM-4-XXX-RL	6	1/4	-4	6.4	12.7	1.6	235	6.4	940	95	65	0.13
837BM-6-XXX-RL	10	3/8	-6	9.5	15.9	1.6	235	6.4	940	95	75	0.16
837BM-8-XXX-RL	12	1/2	-8	12.7	19.8	1.6	235	6.4	940	95	130	0.27
837BM-10-XXX-RL	16	5/8	-10	15.9	23.0	1.6	235	6.4	940	51	150	0.28
837BM-12-XXX-RL	19	3/4	-12	19.1	26.2	1.6	235	6.4	940	51	180	0.36
837BM-16-XXX-RL	25	1	-16	25.4	32.5	1.4	200	5.6	800	51	250	0.55

\* приведенные в таблице значения вакуума соответствуют вакуумметрическому давлению в кПа. Для получения абсолютного значения вычитите значение таблицы из 101 кПа

Примечание: при заказе указывайте заказной номер рукава Push-Lok с добавлением типоразмера и цвета. Пример: 837BM-4-XXX-RL

- XXX = BLK = черный  
 BLU = синий  
 RED = красный  
 GRN = зеленый  
 GRA = серый



Пример: 837BM-4-GRN-RL (зеленый)

RL = поставляется только на бобинах

## 837PU-Plus

### Hybrid Push-Lok

Для разнообразных применений,  
включая автомобилестроение

#### Основные области применения

Все рынки: Для систем с высокими требованиями  
Для энергетических систем  
Рынок робототехники и автомобилестроения  
Для систем с пучками рукавов

#### Ограничения

Не допущен к использованию в пневматических тормозных системах  
Не пригоден для систем с высокой динамической пульсацией  
Не рекомендуется для топлива (бензин, дизельное топливо и т.д.)  
Не рекомендуется для гидравлических и смазочных масел на минеральной основе.

#### Конструкция

Трубка: Синтетический каучук  
Усиление: Высокопрочная текстильная оплетка  
Оболочка: Полиуретан с высокими характеристиками и различными цветами

Диапазон температур ... от -40 °C до +100 °C

Исключение: Воздух ..... макс. +70 °C  
Вода ..... макс. +85 °C



- Высокий уровень гибкости рукава
- Высокая стойкость к истиранию
- Высокая торсионная стойкость
- Не содержит веществ, нарушающих смачивание
- Малое усилие вставки

#### Рекомендуемые рабочие среды

Воздух, сухой воздух, вода, водно-масляные эмульсии и водно-гликолевые эмульсии.  
Подробную информацию см. в разделе о химической совместимости на страницах с Ab-22 по Ab-30.

#### Серия фитинга



Обозначение	Внутренний диаметр рукава				Наружный диаметр рукава мм	Давление				Вакуум* кПа	мин. радиус изгиба мм	Вес кг
	DN	Дюйм	Размер	мм		максимальное рабочее МПа	максимальное рабочее psi	минимальное разрывное МПа	минимальное разрывное psi			
837PU-4-xxx-RL	6	1/4	-4	6.4	12.7	1.6	235	6.4	940	95	30	0.11
837PU-6-xxx-RL	10	3/8	-6	9.5	15.9	1.6	235	6.4	940	95	50	0.15
837PU-8-xxx-RL	12	1/2	-8	12.7	19.8	1.6	235	6.4	940	95	70	0.26
837PU-10-xxx-RL	16	5/8	-10	15.9	23.0	1.6	235	6.4	940	51	90	0.27
837PU-12-xxx-RL	19	3/4	-12	19.1	26.2	1.6	235	6.4	940	51	110	0.33
837PU-16-xxx-RL	25	1	-16	25.4	32.5	1.6	235	6.4	940	51	180	0.52

\* приведенные в таблице значения вакуума соответствуют вакуумметрическому давлению в кПа. Для получения абсолютного значения вычтите значение таблицы из 101 кПа

Примечание: при заказе указывайте заказной номер рукава Push-Lok с добавлением типоразмера и цвета. Пример: 837PU-4-XXX-RL

XXX = BLK = черный  
BLU = синий  
RED = красный  
GRN = зеленый  
GRA = серый

Пример: 837PU-4-GRN-RL (зеленый)  
RL = поставляется только на бобинах

Низкое давление  
Push-Lok – Токонепроводящий

## 838M

### Push-Lok

Для токонепроводящих применений

#### Основные области применения

Специальные задачи: для применений со специальными требованиями по электричеству, например линий с деионизированной водой

#### Ограничения

Не допущен к использованию в пневматических тормозных системах

Не пригоден для систем с высокой динамической пульсацией

Не рекомендуется для топлива (бензин, дизельное топливо и т.д.)

#### Конструкция

Трубка: Полиуретан

Усиление: Высокопрочная текстильная оплетка

Оболочка: Оранжевый полиуретан

Диапазон температур ..... от -40 °C до +80 °C



- Токонепроводящий рукав
- Высокий уровень гибкости рукава

Рукава

#### Рекомендуемые рабочие среды

Гидравлические и смазочные масла на минеральной основе, хладагент, антифриз, вода и водно-масляные эмульсии.

Подробную информацию см. в разделе о химической совместимости на страницах с Ab-22 по Ab-30.

#### Серия фитинга













Обозначение	Внутренний диаметр рукава				Наружный диаметр рукава мм	Давление				Вакуум*	мин. радиус изгиба мм	Вес кг
	DN	Дюйм	Размер	мм		максимальное рабочее МПа	psi	минимальное разрывное МПа	psi			
838M-4-RL	6	1/4	-4	6.4	11.2	1.6	232	6.4	928	10	30	0.08
838M-6-RL	10	3/8	-6	9.5	15.0	1.6	232	6.4	928	10	50	0.13
838M-8-RL	12	1/2	-8	12.7	19.1	1.6	232	6.4	928	10	70	0.20
838M-10-RL	16	5/8	-10	15.9	23.0	1.6	232	6.4	928	10	90	0.26
838M-12-RL	19	3/4	-12	19.1	26.0	1.6	232	6.4	928	10	110	0.31

\* приведенные в таблице значения вакуума соответствуют вакуумметрическому давлению в кПа. Для получения абсолютного значения вычитите значение таблицы из 101 кПа

RL = поставляется только на бобиных

## DIN – Метрические

Страница B1b-1 - B1b-7

<p><b>CA</b> B1b-1</p>  <p>ISO 12151-2-SWS-L – DKOL</p>	<p><b>CE</b> B1b-1</p>  <p>ISO 12151-2-SWE 45°-L – DKOL 45°</p>	<p><b>CF</b> B1b-2</p>  <p>ISO 12151-2-SWE-L – DKOL 90°</p>	<p><b>DO</b> B1b-2</p>  <p>ISO 12151-2-S-L – CEL</p>
<p><b>C3</b> B1b-3</p>  <p>DKL</p>	<p><b>C4</b> B1b-4</p>  <p>DKL 45°</p>	<p><b>C5</b> B1b-5</p>  <p>DKL 90°</p>	<p><b>49</b> B1b-6</p>  <p>DIN 7642</p>
<p><b>9B</b> B1b-6</p> 	<p><b>9C</b> B1b-7</p> 		





## BSP

Страница B1b-8 – B1b-10

<p><b>92</b> B1b-8</p>  <p>BS5200-A – DKR</p>	<p><b>B1</b> B1b-8</p>  <p>BS 5200-D – DKR 45°</p>	<p><b>B2</b> B1b-9</p>  <p>BS 5200-B – DKR 90°</p>	<p><b>D9</b> B1b-9</p>  <p>BS5200 – AGR</p>
<p><b>91</b> B1b-10</p>  <p>BS5200 – AGR-K</p>	<p><b>34</b> B1b-10</p>  <p>Дюймовая трубка (Латунь)</p>		

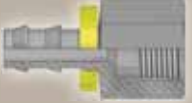
## SAE

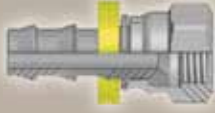
Страница B1b-11 – B1b-14

<p><b>01</b> B1b-11</p>  <p>SAE J476A / J516 – AGN</p>	<p><b>02</b> B1b-11</p>  <p>SAE J476A / J516</p>	<p><b>03</b> B1b-12</p>  <p>ISO12151-5-S – AGJ</p>	<p><b>06/68</b> B1b-12</p>  <p>ISO12151-5-SWS – DKJ</p>
<p><b>08</b> B1b-13</p>  <p>SAE J516</p>	<p><b>37/3V</b> B1b-13</p>  <p>ISO 12151-5-SWE 45° – DKJ 45°</p>	<p><b>39/3W</b> B1b-14</p>  <p>ISO 12151-5-SWES – DKJ 90°</p>	

## ORFS

Страница В 1b-15

**JC**

В 1b-15



ISO 12151-1 – SWSA  
SAE J516 – ORFS

## Другие

Страница В 1b-16 – В 1b-18

**FF**

В 1b-16



**AF**

В 1b-16



**82**

В 1b-17

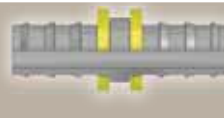

**5C**

В 1b-17



**6C**

В 1b-18



**7C**

В 1b-18



**CA**      **Внутренняя метрическая  
резьба 24°**  
**Легкая серия с  
уплотнительным кольцом**  
**Накидная гайка – Прямой**  
ISO 12151-2-SWS-L – DKOL

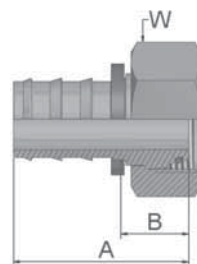

Обозначение	 Внутренний диаметр рукава				 Резьба метрическая	Наружный диаметр трубки мм	A мм	B мм	W мм
	DN	Дюйм	Размер	мм					
3CA82-6-4B	6	1/4	-4	6.4	M12x1.5	6	40	21	14
3CA82-6-4	6	1/4	-4	6.4	M12x1.5	6	40	21	14
3CA82-8-4	6	1/4	-4	6.4	M14x1.5	8	36	17	17
3CA82-8-4B	6	1/4	-4	6.4	M14x1.5	8	36	17	17
3CA82-10-4	6	1/4	-4	6.4	M16x1.5	10	36	17	19
3CA82-10-6	10	3/8	-6	9.5	M16x1.5	10	40	17	19
3CA82-10-6B	10	3/8	-6	9.5	M16x1.5	10	39	17	19
3CA82-12-6	10	3/8	-6	9.5	M18x1.5	12	40	17	22
3CA82-12-6B	10	3/8	-6	9.5	M18x1.5	12	39	17	22
3CA82-15-8	12	1/2	-8	12.7	M22x1.5	15	44	18	27
3CA82-15-8B	12	1/2	-8	12.7	M22x1.5	15	44	17	27
3CA82-15-10B	16	5/8	-10	15.9	M22x1.5	15	60	23	27
3CA82-18-10	16	5/8	-10	15.9	M26x1.5	18	56	19	32
3CA82-22-12B	19	3/4	-12	19.1	M30x2	22	58	21	36
3CA82-22-12	19	3/4	-12	19.1	M30x2	22	58	21	36

Серия 82

**CE**      **Внутренняя метрическая  
резьба 24°**  
**Легкая серия с  
уплотнительным кольцом**  
**Накидная гайка – Угловой 45°**  
ISO 12151-2-SWE 45°-L – DKOL 45°

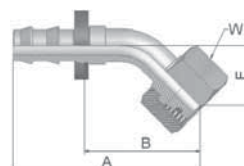

Обозначение	 Внутренний диаметр рукава				 Резьба метрическая	Наружный диаметр трубки мм	A мм	B мм	E мм	W мм
	DN	Дюйм	Размер	мм						
3CE82-6-4	6	1/4	-4	6.4	M12x1.5	6	56	37	21	14
3CE82-8-4	6	1/4	-4	6.4	M14x1.5	8	51	31	16	17
3CE82-10-6	10	3/8	-6	9.5	M16x1.5	10	59	37	19	19
3CE82-12-6	10	3/8	-6	9.5	M18x1.5	12	60	37	19	22
3CE82-15-8	12	1/2	-8	12.7	M22x1.5	15	69	43	21	27
3CE82-18-10	16	5/8	-10	15.9	M26x1.5	18	83	46	23	32
3CE82-22-12	19	3/4	-12	19.1	M30x2	22	97	60	26	36

Низкое давление  
DIN – Метрические

Фитинги Push-Lok  
Серия 82

**CF** **Внутренняя метрическая резьба 24°**  
**Легкая серия с уплотнительным кольцом**  
**Накидная гайка – Угловой 90°**  
ISO 12151-2-SWE-L – DKOL 90°

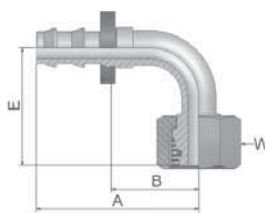

Обозначение	 Внутренний диаметр рукава				 Резьба метрическая	Наружный диаметр трубки мм	A мм	B мм	E мм	 W мм
	DN	Дюйм	Размер	мм						
3CF82-6-4	6	1/4	-4	6.4	M12x1.5	6	42	23	36	14
3CF82-8-4	6	1/4	-4	6.4	M14x1.5	8	41	23	29	17
3CF82-10-4	6	1/4	-4	6.4	M16x1.5	10	42	23	31	19
3CF82-10-6	10	3/8	-6	9.5	M16x1.5	10	49	27	35	19
3CF82-10-6B	10	3/8	-6	9.5	M16x1.5	10	49	27	35	19
3CF82-12-6B	10	3/8	-6	9.5	M18x1.5	12	49	27	35	22
3CF82-12-6	10	3/8	-6	9.5	M18x1.5	12	49	27	35	22
3CF82-15-8B	12	1/2	-8	12.7	M22x1.5	15	60	34	41	27
3CF82-15-8	12	1/2	-8	12.7	M22x1.5	15	60	34	41	27
3CF82-18-10	16	5/8	-10	15.9	M26x1.5	18	74	37	45	32
3CF82-22-12	19	3/4	-12	19.1	M30x2	22	88	52	55	36

**DO** **Наружная метрическая резьба 24°**  
**Легкая серия –**  
**Неподвижный**  
**Прямой**  
ISO 12151-2-S-L – CEL

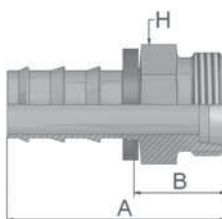



Обозначение	 Внутренний диаметр рукава				 Резьба метрическая	Наружный диаметр трубки мм	A мм	B мм	 H мм
	DN	Дюйм	Размер	мм					
3D082-6-4	6	1/4	-4	6.4	M12x1.5	6	35	16	12
3D082-8-4	6	1/4	-4	6.4	M14x1.5	8	36	17	14
3D082-10-6B	10	3/8	-6	9.5	M16x1.5	10	41	18	17
3D082-10-6	10	3/8	-6	9.5	M16x1.5	10	41	18	17
3D082-12-6B	10	3/8	-6	9.5	M18x1.5	12	41	18	19
3D082-12-6	10	3/8	-6	9.5	M18x1.5	12	41	18	19
3D082-15-8BK	12	1/2	-8	12.7	M22x1.5	15	49	22	22
3D082-15-8B	12	1/2	-8	12.7	M22x1.5	15	49	22	22
3D082-15-8	12	1/2	-8	12.7	M22x1.5	15	49	23	22
3D082-18-8	12	1/2	-8	12.7	M26x1.5	18	48	21	27
3D082-18-10	16	5/8	-10	15.9	M26x1.5	18	58	21	27
3D082-22-12B	19	3/4	-12	19.1	M30x2	22	63	27	30
3D082-22-12	19	3/4	-12	19.1	M30x2	22	63	27	30
3D082-22-12BK	19	3/4	-12	19.1	M30x2	22	63	27	30

Низкое давление  
DIN – Метрические

### СЗ

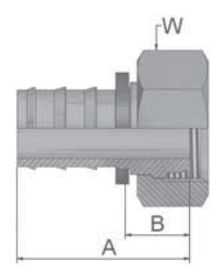
**Внутренняя метрическая резьба**  
**Легкая серия – Накладная гайка**  
**Прямой (Сферическое уплотнение для конуса 24° или 60°)**  
DKL



Обозначение	 Внутренний диаметр рукава				 Резьба метрическая	Наружный диаметр трубки	A	B	W
	DN	Дюйм	Размер	мм					
3С382-6-4	6	1/4	-4	6.4	M12x1.5	6	33	14	14
3С382-6-4ВК	6	1/4	-4	6.4	M12x1.5	6	33	14	14
3С382-6-4В	6	1/4	-4	6.4	M12x1.5	6	33	14	14
3С382-8-4	6	1/4	-4	6.4	M14x1.5	8	33	14	17
3С382-8-4ВК	6	1/4	-4	6.4	M14x1.5	8	36	17	19
3С382-8-4В	6	1/4	-4	6.4	M14x1.5	8	36	17	19
3С382-10-4	6	1/4	-4	6.4	M16x1.5	10	34	15	19
3С382-10-4ВК	6	1/4	-4	6.4	M16x1.5	10	34	15	19
3С382-10-6	10	3/8	-6	9.5	M16x1.5	10	37	15	19
3С382-10-6ВК	10	3/8	-6	9.5	M16x1.5	10	40	17	19
3С382-10-6В	10	3/8	-6	9.5	M16x1.5	10	40	17	19
3С382-12-6ВК	10	3/8	-6	9.5	M18x1.5	12	40	17	22
3С382-12-6	10	3/8	-6	9.5	M18x1.5	12	38	16	22
3С382-15-8	12	1/2	-8	12.7	M22x1.5	15	42	15	27
3С382-15-8В	12	1/2	-8	12.7	M22x1.5	15	46	19	27
3С382-15-8ВК	12	1/2	-8	12.7	M22x1.5	15	46	19	27
3С382-15-10	16	5/8	-10	15.9	M22x1.5	15	56	19	27
3С382-18-10В	16	5/8	-10	15.9	M26x1.5	18	58	22	32
3С382-18-10	16	5/8	-10	15.9	M26x1.5	18	53	17	32
3С382-18-10ВК	16	5/8	-10	15.9	M26x1.5	18	58	22	32
3С382-22-12В	19	3/4	-12	19.1	M30x2	22	58	22	36
3С382-22-12	19	3/4	-12	19.1	M30x2	22	53	17	36
3С382-22-12ВК	19	3/4	-12	19.1	M30x2	22	58	22	36
3С382-28-16	25	1	-16	25.4	M36x2	28	58	22	41
3С382-28-16-К	25	1	-16	25.4	M36x2	28	58	22	41
3С382-28-16ВК	25	1	-16	25.4	M36x2	28	58	22	41

Серия 82



**C4** **Внутренняя метрическая резьба. Легкая серия – Накладная гайка. Угловой 45° (Сферическое уплотнение для конуса 24° или 60°)**

DKL 45°

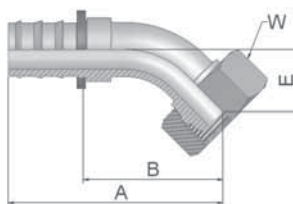

Обозначение	 Внутренний диаметр рукава				 Резьба метрическая	Наружный диаметр трубки мм	A мм	B мм	E мм	 W мм
	DN	Дюйм	Размер	мм						
3C482-6-4	6	1/4	-4	6.4	M12x1.5	6	51	32	16	14
3C482-6-4B	6	1/4	-4	6.4	M12x1.5	6	51	32	16	14
3C482-8-4	6	1/4	-4	6.4	M14x1.5	8	51	32	16	17
3C482-8-4B	6	1/4	-4	6.4	M14x1.5	8	51	32	16	17
3C482-10-6	10	3/8	-6	9.5	M16x1.5	10	58	35	18	19
3C482-10-6B	10	3/8	-6	9.5	M16x1.5	10	58	35	17	19
3C482-12-6	10	3/8	-6	9.5	M18x1.5	12	59	36	18	22
3C482-12-6B	10	3/8	-6	9.5	M18x1.5	12	58	36	18	22
3C482-15-8B	12	1/2	-8	12.7	M22x1.5	15	67	41	19	27
3C482-15-8	12	1/2	-8	12.7	M22x1.5	15	68	41	19	27
3C482-15-10	16	5/8	-10	15.9	M22x1.5	15	82	45	21	27
3C482-15-10B	16	5/8	-10	15.9	M22x1.5	15	82	45	21	27
3C482-18-10	16	5/8	-10	15.9	M26x1.5	18	81	45	21	32
3C482-18-10B	16	5/8	-10	15.9	M26x1.5	18	81	45	21	32
3C482-18-12	19	3/4	-12	19.1	M26x1.5	18	96	60	26	32
3C482-22-12	19	3/4	-12	19.1	M30x2	22	88	52	23	36
3C482-22-12B	19	3/4	-12	19.1	M30x2	22	88	52	23	36
3C482-28-16-K	25	1	-16	25.4	M36x2	28	110	73	31	41

Низкое давление  
DIN – Метрические

**C5**      **Внутренняя метрическая резьба. Легкая серия – Накладная гайка. Угловой 90° (Сферическое уплотнение для конуса 24° или 60°)**  
DKL 90°

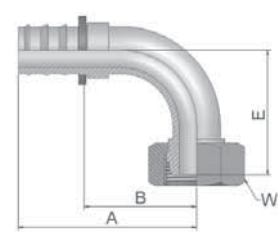

Обозначение	 Внутренний диаметр рукава				 Резьба метрическая	Наружный диаметр трубки	A	B	E	 W
	DN	Дюйм	Размер	мм						
3C582-6-4	6	1/4	-4	6.4	M12x1.5	6	42	23	29	14
3C582-8-4	6	1/4	-4	6.4	M14x1.5	8	42	23	29	17
3C582-8-4B	6	1/4	-4	6.4	M14x1.5	8	41	23	29	17
3C582-10-4	6	1/4	-4	6.4	M16x1.5	10	42	23	29	19
3C582-10-6	10	3/8	-6	9.5	M16x1.5	10	49	27	33	19
3C582-12-6B	10	3/8	-6	9.5	M18x1.5	12	49	27	34	22
3C582-12-6	10	3/8	-6	9.5	M18x1.5	12	49	27	34	22
3C582-15-8	12	1/2	-8	12.7	M22x1.5	15	65	38	39	27
3C582-15-8B	12	1/2	-8	12.7	M22x1.5	15	65	38	39	27
3C582-18-10B	16	5/8	-10	15.9	M26x1.5	18	74	37	43	32
3C582-18-10	16	5/8	-10	15.9	M26x1.5	18	74	37	43	32
3C582-22-12B	19	3/4	-12	19.1	M30x2	22	88	52	50	36
3C582-22-12	19	3/4	-12	19.1	M30x2	22	88	51	50	36
3C582-28-16B	25	1	-16	25.4	M36x2	28	101	64	66	41
3C582-28-16-K	25	1	-16	25.4	M36x2	28	99	61	70	41

Серия 82

## 49 Метрический «банджо» Прямой DIN 7642

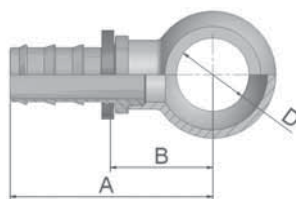

Обозначение	 Внутренний диаметр рукава				A мм	B мм	D мм
	DN	Дюйм	Размер	мм			
34982-8-4	6	1/4	-4	6.4	36	17	8
34982-10-4	6	1/4	-4	6.4	38	19	10
34982-12-4	6	1/4	-4	6.4	40	21	12
34982-14-4	6	1/4	-4	6.4	42	23	14
34982-10-6	10	3/8	-6	9.5	42	19	10
34982-12-6	10	3/8	-6	9.5	44	21	12
34982-14-6	10	3/8	-6	9.5	47	24	14
34982-16-6	10	3/8	-6	9.5	49	26	16
34982-17-6	10	3/8	-6	9.5	49	26	17
34982-14-8	12	1/2	-8	12.7	51	25	14
34982-18-8	12	1/2	-8	12.7	55	28	18
34982-22-8	12	1/2	-8	12.7	57	31	22
34982-22-10	16	5/8	-10	15.9	68	32	22
34982-26-12	19	3/4	-12	19.1	74	38	26

## 9В Внутренняя метрическая резьба – Накладная гайка Легкая серия. Угловой 45° (Сферическое уплотнение для конуса 24° или 60°)

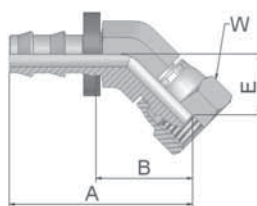



Обозначение	 Внутренний диаметр рукава				 Резьба метрическая	Наружный диаметр трубки мм	A мм	B мм	E мм	 W мм
	DN	Дюйм	Размер	мм						
39В82-6-4ВК	6	1/4	-4	6.4	M12x1.5	6	44	25	16	14
39В82-8-4ВК	6	1/4	-4	6.4	M14x1.5	8	43	24	15	19
39В82-10-6ВК	10	3/8	-6	9.5	M16x1.5	10	48	25	16	19
39В82-12-6ВК	10	3/8	-6	9.5	M18x1.5	12	50	27	17	22
39В82-15-8ВК	12	1/2	-8	12.7	M22x1.5	15	54	28	18	27

Низкое давление  
DIN – Метрические

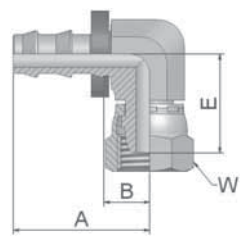
**9C**      **Внутренняя метрическая  
резьба – Накладная гайка  
Легкая серия.  
Угловой 90° (Сферическое  
уплотнение для конуса 24°  
или 60°)**



Обозначение	 Внутренний диаметр рукава				 Резьба метрическая	Наружный диаметр трубки	A	B	E	 W
	DN	Дюйм	Размер	мм						
39C82-6-4BK	6	1/4	-4	6.4	M12x1.5	6	30	11	22	14
39C82-8-4BK	6	1/4	-4	6.4	M14x1.5	8	30	11	22	19
39C82-10-6BK	10	3/8	-6	9.5	M16x1.5	10	34	12	25	19
39C82-12-6BK	10	3/8	-6	9.5	M18x1.5	12	34	11	25	22
39C82-15-8BK	12	1/2	-8	12.7	M22x1.5	15	42	16	32	27

Серия 82

## 92 Внутренняя трубная резьба BSP, цилиндрическая Накидная гайка – Прямой (конус 60°)

BS5200-A – DKR

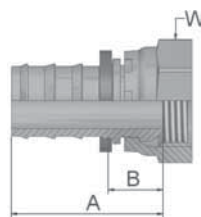



Обозначение	 Внутренний диаметр рукава				 Резьба BSP	A мм	B мм	 W мм
	DN	Дюйм	Размер	мм				
39282-4-4	6	1/4	-4	6.4	1/4x19	33	14	17
39282-4-4B	6	1/4	-4	6.4	1/4x19	36	16	17
39282-6-4B	6	1/4	-4	6.4	3/8x19	37	18	22
39282-6-6	10	3/8	-6	9.5	3/8x19	37	14	19
39282-8-8B	12	1/2	-8	12.7	1/2x14	46	19	27
39282-8-8	12	1/2	-8	12.7	1/2x14	42	15	27
39282-10-10	16	5/8	-10	15.9	5/8x14	53	16	30
39282-10-10B	16	5/8	-10	15.9	5/8x14	55	18	30
39282-12-12	19	3/4	-12	19.1	3/4x14	58	21	32
39282-16-16B	25	1	-16	25.4	1x11	57	21	41

## B1 Внутренняя трубная резьба BSP, цилиндрическая Накидная гайка Угловой 45° (конус 60°)

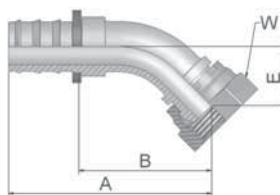
BS 5200-D – DKR 45°



Обозначение	 Внутренний диаметр рукава				 Резьба BSP	A мм	B мм	E мм	 W мм
	DN	Дюйм	Размер	мм					
3B182-4-4	6	1/4	-4	6.4	1/4x19	51	32	16	17
3B182-6-6	10	3/8	-6	9.5	3/8x19	58	35	17	19
3B182-6-6B	10	3/8	-6	9.5	3/8x19	58	35	17	19
3B182-8-8B	12	1/2	-8	12.7	1/2x14	67	41	19	27
3B182-8-8	12	1/2	-8	12.7	1/2x14	68	41	19	27
3B182-10-10	16	5/8	-10	15.9	5/8x14	81	45	21	30
3B182-12-12	19	3/4	-12	19.1	3/4x14	92	55	27	32
3B182-16-16-K	25	1	-16	25.4	1x11	107	70	33	41

Низкое давление  
BSP

**B2**      **Внутренняя трубная резьба  
BSP, цилиндрическая  
Накидная гайка  
Угловой 90° (конус 60°)**  
BS 5200-B – DKR 90°

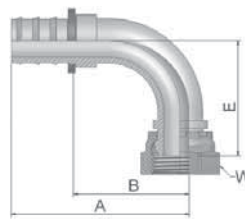

Обозначение	 Внутренний диаметр рукава				 Резьба BSP	A мм	B мм	E мм	 W мм
	DN	Дюйм	Размер	мм					
3B282-4-4	6	1/4	-4	6.4	1/4x19	42	23	29	17
3B282-6-6	10	3/8	-6	9.5	3/8x19	49	26	33	19
3B282-8-8B	12	1/2	-8	12.7	1/2x14	60	34	39	27
3B282-8-8	12	1/2	-8	12.7	1/2x14	60	34	39	27
3B282-10-8	12	1/2	-8	12.7	5/8x14	58	32	40	30
3B282-10-10	16	5/8	-10	15.9	5/8x14	74	37	43	30
3B282-10-10B	16	5/8	-10	15.9	5/8x14	74	37	44	30
3B282-12-12	19	3/4	-12	19.1	3/4x14	83	46	53	32
3B282-12-12B	19	3/4	-12	19.1	3/4x14	83	46	53	32
3B282-16-16-K	25	1	-16	25.4	1x11	99	61	68	41

Серия 82

**D9**      **Наружная трубная резьба  
BSP, цилиндрическая  
Неподвижный – Прямой  
(конус 60°)**  
BS5200 – AGR

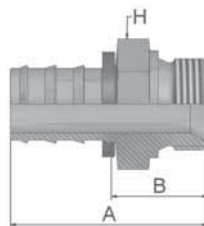

Обозначение	 Внутренний диаметр рукава				 Резьба BSP	A мм	B мм	 H мм
	DN	Дюйм	Размер	мм				
3D982-2-4	6	1/4	-4	6.4	1/8x28	36	17	14
3D982-4-4B	6	1/4	-4	6.4	1/4x19	41	23	19
3D982-4-4	6	1/4	-4	6.4	1/4x19	41	23	19
3D982-4-6B	10	3/8	-6	9.5	1/4x19	44	21	19
3D982-4-6	10	3/8	-6	9.5	1/4x19	44	21	19
3D982-6-6	10	3/8	-6	9.5	3/8x19	45	23	22
3D982-8-8B	12	1/2	-8	12.7	1/2x14	53	27	27
3D982-8-8	12	1/2	-8	12.7	1/2x14	53	27	27
3D982-8-10	16	5/8	-10	15.9	1/2x14	62	25	27
3D982-12-12	19	3/4	-12	19.1	3/4x14	65	28	32

# 91

## Наружная трубная резьба BSP, коническая – Неподвижный Прямой

BS5200 – AGR-K

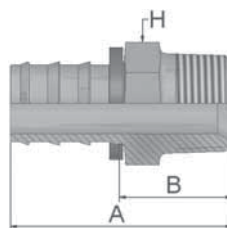

Обозначение	 Внутренний диаметр рукава				 Резьба BSP	A мм	B мм	 H мм
	DN	Дюйм	Размер	мм				
39182-2-4B	6	1/4	-4	6.4	1/8x28	37	18	12
39182-4-4B	6	1/4	-4	6.4	1/4x19	40	21	14
39182-4-6B	10	3/8	-6	9.5	1/4x19	44	21	14
39182-6-6B	10	3/8	-6	9.5	3/8x19	45	22	19
39182-6-8B	12	1/2	-8	12.7	3/8x19	49	22	19
39182-8-8B	12	1/2	-8	12.7	1/2x14	55	29	22
39182-8-10B	16	5/8	-10	15.9	1/2x14	65	28	22
39182-12-10B	16	5/8	-10	15.9	3/4x14	69	32	30
39182-12-12B	19	3/4	-12	19.1	3/4x14	69	32	30

# 34

## Дюймовый фитинг под врезное кольцо (Латунь)

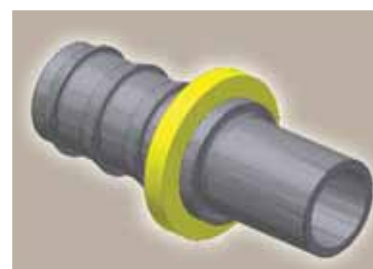
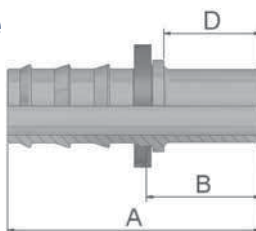

Обозначение	 Внутренний диаметр рукава				A мм	B мм	D мм
	DN	Дюйм	Размер	мм			
33482-4-4B	6	1/4	-4	6.4	48	29	26
33482-6-6B	10	3/8	-6	9.5	57	34	31
33482-8-8B	12	1/2	-8	12.7	55	28	25
33482-10-10B	16	5/8	-10	15.9	67	30	25
33482-12-12B	19	3/4	-12	19.1	67	30	25



Низкое давление  
SAE

# 01

## Наружная трубная резьба NPTF Неподвижный – Прямой

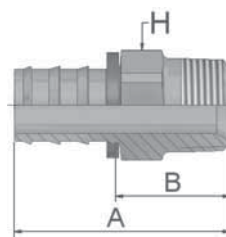
SAE J476A / J516 – AGN



Обозначение	 Внутренний диаметр рукава				 Резьба NPTF	A мм	B мм	 H мм дюйм
	DN	Дюйм	Размер	мм				
30182-2-4B	6	1/4	-4	6.4	1/8x27	35	16	7/16
30182-2-4-SM	6	1/4	-4	6.4	1/8x27	35	16	12
30182-4-4-SM	6	1/4	-4	6.4	1/4x18	40	21	14
30182-4-4B	6	1/4	-4	6.4	1/4x18	40	21	9/16
30182-6-4	6	1/4	-4	6.4	3/8x18	42	22	11/16
30182-6-4B	6	1/4	-4	6.4	3/8x18	42	22	11/16
30182-4-6-SM	10	3/8	-6	9.5	1/4x18	45	23	14
30182-4-6B	10	3/8	-6	9.5	1/4x18	45	22	9/16
30182-6-6-SM	10	3/8	-6	9.5	3/8x18	45	23	19
30182-8-6-SM	10	3/8	-6	9.5	1/2x14	52	29	22
30182-8-6B-SM	10	3/8	-6	9.5	1/2x14	52	29	22
30182-6-8B	12	1/2	-8	12.7	3/8x18	49	22	11/16
30182-8-8B-SM	12	1/2	-8	12.7	1/2x14	55	29	22
30182-8-8-SM	12	1/2	-8	12.7	1/2x14	55	29	22
30182-8-10B	16	5/8	-10	15.9	1/2x14	66	29	7/8
30182-8-10-SM	16	5/8	-10	15.9	1/2x14	66	29	22
30182-12-10	16	5/8	-10	15.9	3/4x14	66	29	1 1/16
30182-8-12-SM	19	3/4	-12	19.1	1/2x14	66	29	22
30182-8-12B	19	3/4	-12	19.1	1/2x14	66	29	7/8
30182-12-12-SM	19	3/4	-12	19.1	3/4x14	66	30	27
30182-12-12	19	3/4	-12	19.1	3/4x14	66	29	1 1/16
30182-12-12B	19	3/4	-12	19.1	3/4x14	66	29	1 1/16



Серия 82

# 02

## Внутренняя трубная резьба NPTF – Неподвижный Прямой

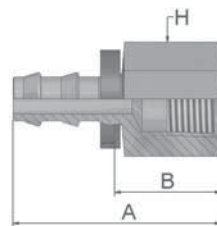
SAE J476A / J516



Обозначение	 Внутренний диаметр рукава				 Резьба NPTF	A мм	B мм	 H Дюйм
	DN	Дюйм	Размер	мм				
30282-4-4B	6	1/4	-4	6.4	1/4x18	40	21	3/4
30282-6-6B	10	3/8	-6	9.5	3/8x18	46	23	7/8
30282-8-8B	12	1/2	-8	12.7	1/2x14	55	28	1 1/16





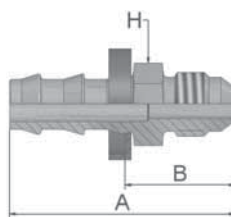

**03** Наружная резьба JIC 37° –  
Неподвижный  
Прямой  
ISO12151-5-S – AGJ

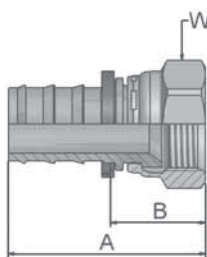

Обозначение	 Внутренний диаметр рукава				 Резьба NPTF	A мм	B мм	 H Дюйм
	DN	Дюйм	Размер	мм				
30382-4-4	6	1/4	-4	6.4	7/16x20	40	21	1/2
30382-6-6	10	3/8	-6	9.5	9/16x18	45	22	5/8
30382-6-6B	10	3/8	-6	9.5	9/16x18	45	22	5/8
30382-8-8B	12	1/2	-8	12.7	3/4x16	52	26	3/4
30382-8-8	12	1/2	-8	12.7	3/4x16	52	26	3/4
30382-12-12B	19	3/4	-12	19.1	1 1/16x12	69	32	1 1/8
30382-12-12	19	3/4	-12	19.1	1 1/16x12	69	32	1 1/8

**06/68** Внутренняя резьба – JIC 37°  
SAE 45° Двойной конус  
Накидная гайка – Прямой  
ISO12151-5-SWS – DKJ



Обозначение	 Внутренний диаметр рукава				 Резьба NPTF	A мм	B мм	 H	
	DN	Дюйм	Размер	мм				мм	дюйм
30682-4-4-SM	6	1/4	-4	6.4	7/16x20	40	21	14	
30682-4-4B	6	1/4	-4	6.4	7/16x20	39	19	9/16	
30682-5-4B	6	1/4	-4	6.4	1/2x20	40	21	5/8	
30682-6-4B	6	1/4	-4	6.4	9/16x18	42	22	11/16	
30682-5-6B	10	3/8	-6	9.5	1/2x20	44	21	5/8	
30682-6-6-SM	10	3/8	-6	9.5	9/16x18	45	22	19	
30682-6-6	10	3/8	-6	9.5	9/16x18	46	22	11/16	
30682-6-6B-SM	10	3/8	-6	9.5	9/16x18	45	22	19	
36882-8-6-SM	10	3/8	-6	9.5	3/4x16	48	25	22	
30682-8-6B	10	3/8	-6	9.5	3/4x16	47	24	7/8	
36882-8-8B-SM	12	1/2	-8	12.7	3/4x16	51	25	22	
36882-8-8-SM	12	1/2	-8	12.7	3/4x16	51	25	22	
30682-10-8B	12	1/2	-8	12.7	7/8x14	52	25	1	
30682-10-10-SM	16	5/8	-10	15.9	7/8x14	65	28	27	
30682-10-10B	16	5/8	-10	15.9	7/8x14	62	25	1	
30682-12-12-SM	19	3/4	-12	19.1	1 1/16x12	67	30	32	
30682-12-12B-SM	19	3/4	-12	19.1	1 1/16x12	67	31	32	

Низкое давление  
SAE

# 08

**Внутренняя резьба SAE 45° –  
Накидная гайка  
Прямой  
SAE J516**

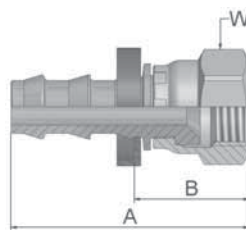

Обозначение	 Внутренний диаметр рукава				 Резьба UNF	A мм	B мм	 W дюйм
	DN	Дюйм	Размер	мм				
30882-4-4	6	1/4	-4	6.4	7/16x20	39	19	9/16
30882-4-4B	6	1/4	-4	6.4	7/16x20	39	19	9/16
30882-5-4B	6	1/4	-4	6.4	1/2x20	40	21	5/8
30882-6-6-SM	10	3/8	-6	9.5	5/8x18	46	22	19
30882-6-6B	10	3/8	-6	9.5	5/8x18	46	23	3/4
30882-8-8B	12	1/2	-8	12.7	3/4x16	51	25	7/8
30882-8-8	12	1/2	-8	12.7	3/4x16	51	25	7/8
30882-10-10B	16	5/8	-10	15.9	7/8x14	65	28	1
30882-10-10	16	5/8	-10	15.9	7/8x14	65	28	1
30882-12-12	19	3/4	-12	19.1	1 1/16x14	67	30	1 1/4
30882-12-12B	19	3/4	-12	19.1	1 1/16x14	67	30	1 1/4

Серия 82

# 37/3V

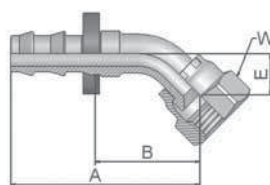

**Внутренняя резьба JIC 37°  
SAE 45° – Двойной конус  
Накидная гайка, внутренняя  
резьба, угловой 45°  
ISO 12151-5-SWE 45° – DKJ 45°**

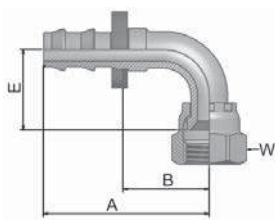

Обозначение	 Внутренний диаметр рукава				 Резьба UNF	A мм	B мм	E мм	 W мм дюйм
	DN	Дюйм	Размер	мм					
33V82-4-4B-SM	6	1/4	-4	6.4	7/16x20	44	25	10	17
33782-4-4	6	1/4	-4	6.4	7/16x20	39	20	8	9/16
33782-6-6-SM	10	3/8	-6	9.5	9/16x18	51	28	11	19
33782-8-8	12	1/2	-8	12.7	3/4x16	54	35	14	7/8

**39/3W** Внутренняя резьба JIC 37°  
SAE 45° – Двойной конус  
Накидная гайка, внутренняя  
резьба, угловой 90°  
ISO 12151-5-SWES – DKJ 90°



Обозначение	 Внутренний диаметр рукава				 Резьба UNF	A мм	B мм	E мм	 W	
	DN	Дюйм	Размер	мм					мм	дюйм
33W82-4-4-SM	6	1/4	-4	6.4	7/16x20	39	20	21	17	
33982-4-4	6	1/4	-4	6.4	7/16x20	39	20	17	5/8	
33982-6-6	10	3/8	-6	9.5	9/16x18	50	28	22	11/16	
33982-6-6-SM	10	3/8	-6	9.5	9/16x18	47	25	23	19	
33982-8-8	12	1/2	-8	12.7	3/4x16	59	33	28	7/8	
33W82-8-8-SM	12	1/2	-8	12.7	3/4x16	55	29	28	22	
33982-10-10	16	5/8	-10	15.9	7/8x14	74	37	31	1	
33982-12-12	19	3/4	-12	19.1	1 1/16x12	84	46	46	1 1/4	
33982-12-12-SM	19	3/4	-12	19.1	1 1/16x12	88	52	48	32	

# JC

## Внутренняя резьба ORFS Накидная гайка – Прямой Короткий

ISO 12151-1 – SWSA  
SAE J516 – ORFS

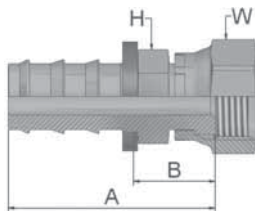

Обозначение	 Внутренний диаметр рукава				 Резьба UNF	A мм	B мм	 H		 W	
	DN	Дюйм	Размер	мм				мм	дюйм	мм	дюйм
3JC82-4-4	6	1/4	-4	6.4	9/16x18	36	17	9/16	11/16		
3JC82-6-6	10	3/8	-6	9.5	11/16x16	40	18	11/16	13/16		
3JC82-6-6-SM	10	3/8	-6	9.5	11/16x16	40	18	19	22		
3JC82-8-6-SM	10	3/8	-6	9.5	13/16x16	43	21	22	24		
3JC82-8-8-SM	12	1/2	-8	12.7	13/16x16	47	21	22	24		
3JC82-8-10	16	5/8	-10	15.9	13/16x16	57	21	3/4	15/16		
3JC82-10-10	16	5/8	-10	15.9	1x14	61	24	15/16	1 1/8		
3JC82-10-12	19	3/4	-12	19.1	1x14	61	24	1	1 1/8		
3JC82-12-12	19	3/4	-12	19.1	1 3/16x12	67	30	1 1/8	1 3/8		

## FF Metru-Lok, внутренняя резьба, накидная гайка

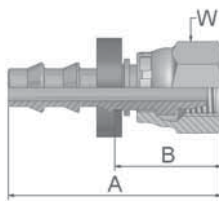

Обозначение	 Внутренний диаметр рукава				 Резьба метрическая	Наружный диаметр трубки мм	A мм	B мм	 W мм
	DN	Дюйм	Размер	мм					
3FF82-6-4B	6	1/4	-4	6.4	M10x1	6	36	16	14
3FF82-8-4B	6	1/4	-4	6.4	M12x1	8	31	12	14
3FF82-10-6B	10	3/8	-6	9.5	M14x1	10	35	12	17
3FF82-12-6B	10	3/8	-6	9.5	M16x1	12	35	12	19
3FF82-14-8B	12	1/2	-8	12.7	M18x1	14	38	12	22
3FF82-16-8B	12	1/2	-8	12.7	M22x1.5	16	38	12	27
3FF82-18-10B	16	5/8	-10	15.9	M24x1.5	18	51	15	27
3FF82-22-12B	19	3/4	-12	19.1	M28x1.5	22	51	15	32

## AF Наружная трубная резьба BSP, цилиндрическая Неподвижный – Прямой (с уплотнительным кольцом)

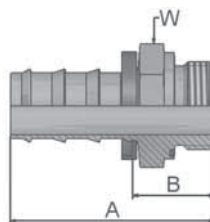

Обозначение	 Внутренний диаметр рукава				 Резьба BSP	A мм	B мм	 W мм
	DN	Дюйм	Размер	мм				
3AF82-2-4B	6	1/4	-4	6.4	1/8x28	34	15	17
3AF82-4-4B	6	1/4	-4	6.4	1/4x19	39	20	19
3AF82-4-6B	10	3/8	-6	9.5	1/4x19	43	20	19
3AF82-6-6B	10	3/8	-6	9.5	3/8x19	46	23	22
3AF82-6-8B	12	1/2	-8	12.7	3/8x19	49	22	22
3AF82-8-8B	12	1/2	-8	12.7	1/2x14	53	26	27
3AF82-8-10B	16	5/8	-10	15.9	1/2x14	63	27	27

## 82 Проходной соединитель Push-Lok®

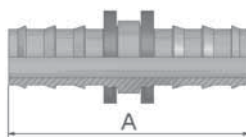

Обозначение	 Внутренний диаметр рукава				A мм
	DN	Дюйм	Размер	мм	
38282-4-4	6	1/4	-4	6.4	45
38282-4-4B	6	1/4	-4	6.4	46
38282-6-6B	10	3/8	-6	9.5	54
38282-8-8B	12	1/2	-8	12.7	64
38282-8-8	12	1/2	-8	12.7	64
38282-10-10	16	5/8	-10	15.9	84
38282-10-10B	16	5/8	-10	15.9	84
38282-12-12	19	3/4	-12	19.1	84
38282-12-12B	19	3/4	-12	19.1	84

Серия 82

## 5C Конус 60°, внутренняя резьба, накидная гайка

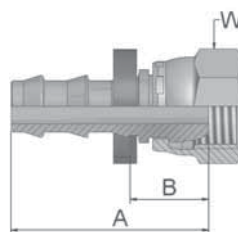

Обозначение	 Внутренний диаметр рукава				 Резьба метрическая	A мм	B мм	 W мм
	DN	Дюйм	Размер	мм				
35C82-6-4BK	6	1/4	-4	6.4	M12x1.5	33	14	14
35C82-10-6BK	10	3/8	-6	9.5	M16x1.5	38	15	19
35C82-10-6B	10	3/8	-6	9.5	M16x1.5	38	15	19
35C82-15-8BK	12	1/2	-8	12.7	M22x1.5	44	18	27
35C82-18-10BK	16	5/8	-10	15.9	M26x1.5	57	21	32

Низкое давление  
Другие

Фитинги Push-Lok  
Серия 82

## 6C Конус 60°, внутренняя резьба, накидная гайка Угловой 45°

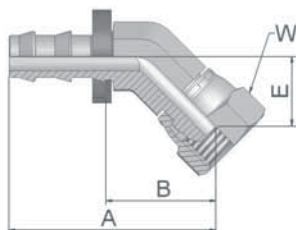

Обозначение	 Внутренний диаметр рукава				 Резьба метрическая	A мм	B мм	E мм	 W мм
	DN	Дюйм	Размер	мм					
36C82-6-4BK	6	1/4	-4	6.4	M12x1.5	44	25	16	14
36C82-10-6BK	10	3/8	-6	9.5	M16x1.5	48	26	16	19
36C82-15-8BK	12	1/2	-8	12.7	M22x1.5	54	28	18	27

## 7C Конус 60°, внутренняя резьба, накидная гайка Угловой 90°

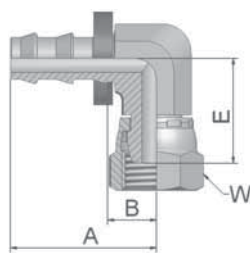

Обозначение	 Внутренний диаметр рукава				 Резьба метрическая	A мм	B мм	E мм	 W мм
	DN	Дюйм	Размер	мм					
37C82-6-4BK	6	1/4	-4	6.4	M12x1.5	30	11	22	14
37C82-10-6BK	10	3/8	-6	9.5	M16x1.5	34	11	25	19
37C82-15-8BK	12	1/2	-8	12.7	M22x1.5	43	16	32	27

Низкое давление

Инструкция по сборке / Приспособления для сборки

## Инструкция по сборке



1. Обрежьте рукав под прямым углом острым ножом. При необходимости можно использовать смазку (мыльный раствор из 5 % жидкого мыла и 95 % воды) для облегчения сборки.
2. Вставьте фитинг в рукав до входа первого выступа. Уприте фитинг в плоский предмет (верстак, дверь, стену) и, обхватив рукав на расстоянии примерно 2,5 см. от конца, равномерно нажимайте до тех пор, пока рукав не будет закрыт желтым пластиковым кольцом. В качестве альтернативы используйте инструмент для сборки Parker № 611050G или 611050HV.

### Внимание!

Во время сборки помните, что фитинги Push-Lok обеспечивают эффективный зажим фитинга только если рукав Push-Lok полностью вставлен и обрезанный конец рукава полностью закрыт пластиковым кольцом. Для облегчения сборки рукавов 830M, 837BM и 837PU используйте только сборочное масло Push-Lok Assembly Oil № H896137. Push-Lok Масло для сборки Push-Lok не содержит посторонних увлажняющих веществ. Не используйте масло, смазку или мыльную жидкость для сборки этих рукавов!



## Инструкция по разборке

1. Сделайте на рукаве продольный надрез с углом примерно 20 градусов от центральной оси рукава, длина надреза - примерно 2,5 см. Делая надрез, старайтесь не поцарапать зубцы фитинга.
2. Возьмите рукав и резко потяните, чтобы отсоединить рукав от фитинга.

### Внимание!

Перед повторным использованием фитинга проверьте штуцер на отсутствие повреждений. Поврежденный штуцер может вызвать утечку.

## Приспособления для сборки

Приспособление предназначено для сборки фитингов Push-Lok и рукавов всех типоразмеров. Приспособление значительно снижает усилия, необходимые для удержания рукава и запрессовки фитинга. Всего лишь несколько килограммов усилия на каждой рукоятке требуется для быстрой сборки любого типоразмера.

Легкий вариант

Номер в каталоге: 611050G



Тяжелый вариант

Номер в каталоге: 611050HV

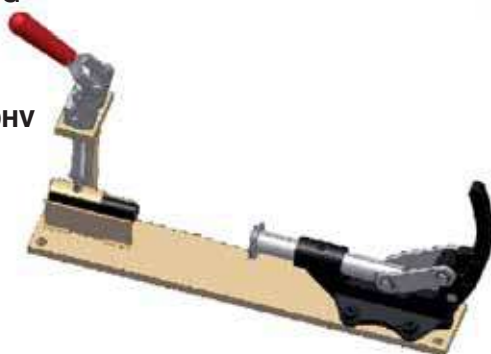

Масло для сборки Push-Lok  
Номер изделия: H896137



К: без пластикового кольца; В: Латунь;  
SM: Метрический шестигранник



# Рукава и фитинги низкого давления специального назначения

– правильное решение для специальных задач



- Широкий выбор рукавов из каучука с текстильной оплеткой или огнеупорным покрытием
- Проверенная, безопасная и легкая в эксплуатации самосборная система
- Имеются рукава с большим внутренним диаметром
- Высокие рабочие температуры
- Одна серия фитинга для всех рукавов SAE 100 R5 и их аналогов



## Области применения

Ассортимент рукавов, предназначенный для всех специальных применений и требований



# Parkrimp® No-Skive

Система для быстрой сборки без утечек

## Идеальный подбор



Полная система от одного производителя. Рукава No-Skive, фитинг No-Skive и обжимные машины доступны по всему миру с гарантией производителя.

## Цветовое обозначение комплектов кулачков

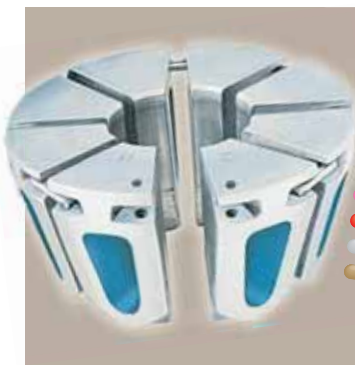

Соединённые вместе сегменты кулачков для каждого диаметра рукава исключают возможность ошибки при выборе инструмента. Кулачки обеспечивают равномерное усилие по всей поверхности и идеальный результат обжима.

## Parkalign®

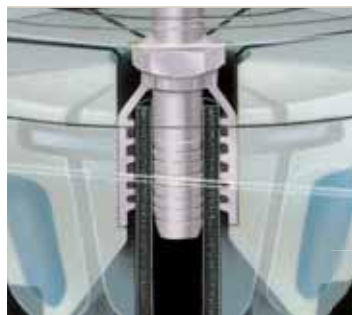

Эксклюзивная функция Parkalign® компании Parker всегда точно позиционирует фитинг в обжимке.



## Parkrimp® No-Skive

- Не требуется инструмент для окорки
- Не требуется окорка
- Обжим однокомпонентных фитингов
- Parkalign® всегда точно позиционирует фитинг в обжимке
- Быстро и легко: без устанавливаемых на станке калибров
- Портативные станки для полевого ремонта
- Отвечает нормативам безопасности EN



KarryKrimp® 1

KarryKrimp® 2



Parkrimp®

KarryKrimp® 2 настольное крепление

Низкое давление  
Указатель

## Рукава и фитинги низкого давления

### Транспорт и гидравлика

Рукава		Страница
<b>201</b>	Для транспорта	B2a-1
<b>206</b>	Для транспорта	B2a-2
<b>213</b>	Для транспорта	B2a-3
<b>221FR</b>	Огнебезопасный	B2a-4
<b>285</b>	Для холодильных систем	B2a-5
<b>293</b>	Для транспорта	B2a-6
<b>601</b>	Стандартный	B2a-7
<b>611HT</b>	Высокотемпературный	B2a-8
<b>681</b>	Стандартный	B2a-9
<b>681DB</b>	Для железнодорожного транспорта	B2a-10
Фитинги – Серия 26		Страница
<b>DIN-Метрические</b>		B2b-1 – B2b-2
<b>BSP</b>		B2b-3 – B2b-4
<b>SAE</b>		B2b-5 – B2b-7
<b>ORFS</b>		B2b-8
<b>Другие</b>		B2b-9

Низкое давление  
Транспортировка и гидравлика – Обзор

## Стандартный

**601**

B2a-7



SAE 100R3

**681**

B2a-9



EN 854-2TE

## Высокотемпературный

**611HT**

B2a-8



## Железнодорожный

**681DB**

B2a-10



EN 854-2TE  
(одобрен для ж/д транспорта)

## Транспорт

**201**

B2a-1



SAE 100R5 – SAE J1402AII

**206**

B2a-2



SAE 100R5 – SAE J1402AII

**213**

B2a-3



**293**

B2a-6



## Огнестойкий

**221FR**

B2a-4



## Холодильники

**285**

B2a-5



SAE J2064 Тип C, Класс 1

# 201

## No-Skive Пневматический тормозной рукав SAE 100R5 – SAE J1402AII

### Основные области применения

Транспорт: Рукав для пневматических тормозов  
Общие: Гидросистемы низкого давления

### Сертификат соответствия

Сведения см. на страницах с Ab-16 по Ab-19

### Применимые спецификации

SAE 100R5, SAE J1402AII, D. O. T. FMVSS 106-AII

### Конструкция

Трубка: Синтетический каучук  
Усиление: Внутренняя текстильная оплетка и высокопрочная оплетка из стальной проволоки  
Покрытие: Покрытие из слоя каучука и текстильной оплетки

### Диапазон температур .... от -40 °C до +150 °C

Исключение: Воздух ..... макс. +70 °C  
Вода ..... макс. +85 °C



- Покрытие с текстильной оплеткой
- Конструкция рукава *No-Skive*
- Рабочая температура 150 °C

### Рекомендуемые рабочие среды

Гидравлические жидкости на нефтяной основе, на основе водно-гликолевых и водно-масляных эмульсий, густая смазка, смазочные материалы, сырая нефть и мазут, воздух и вода.  
Подробную информацию см. в разделе о химической совместимости на страницах с Ab-22 по Ab-30.

### Фитинги серии



Обозначение	Внутренний диаметр рукава			Наружный диаметр рукава мм	Давление				Вакуум*	мин. радиус изгиба мм	Вес кг
	Дюйм	Размер	мм		максимальное рабочее	минимальное разрывное	кПа	мм			
					МПа	psi	МПа	psi	кПа	мм	кг
201-4	3/16	-4	5.0	12.2	20.7	3000	83.0	12000	95	75	0.22
201-5	1/4	-5	6.3	14.8	20.7	3000	83.0	12000	95	85	0.27
201-6	5/16	-6	8.0	17.2	15.5	2250	62.0	9000	95	100	0.34
201-8	13/32	-8	10.0	19.5	13.8	2000	55.0	8000	95	120	0.40
201-10	1/2	-10	12.5	23.4	12.0	1750	48.0	7000	95	140	0.55
201-12	5/8	-12	16.0	27.4	10.3	1500	41.0	6000	95	165	0.68
201-16	7/8	-16	22.0	31.4	5.5	800	22.0	3200	67	185	0.68
201-20	1 1/8	-20	29.0	38.1	4.3	625	17.0	2500	67	230	0.76
201-24	1 3/8	-24	35.0	44.5	3.5	500	14.0	2000	51	265	1.01
201-32	1 13/16	-32	46.0	56.4	2.4	350	10.0	1400	37	335	1.32

\*1 = значения вакуума, приведенные в таблице, соответствуют вакуумметрическому давлению в кПа. Для получения абсолютного значения вычитите табличное значение из 101 кПа.

Сочетание высокой температуры и высокого давления может снизить ресурс рукава. Максимальное рабочее давление, приведенное в таблице, рассчитано на максимальную температуру 100 °C. Для эксплуатации при более высоких температурах максимальное рабочее давление будет иметь меньшие значения – см. график давлений/температур в разделе А.

## 206

### No-Skive Пневматический тормозной рукав SAE 100R5 – SAE J1402AII

#### Основные области применения

Транспорт: Рукав для пневматических тормозов  
Общая информация: Системы низкого давления

#### Сертификат соответствия

Сведения см. на страницах с Ab- 16 по Ab-19

#### Применимые спецификации

SAE 100R5, SAE J1402AII, D. O. T. FMVSS 106-AII

#### Конструкция

Трубка: Трубка из эластомера Parker PKR  
Усиление: Одна внутренняя текстильная оплетка, одна высокопрочная навивка из стальной проволоки  
Покрытие: Покрытие из слоя каучука и синей текстильной оплетки



- Синее покрытие из плетеного текстиля
- Конструкция рукава *No-Skive*
- Для очень низкой рабочей температуры (-48 °C)

#### Рекомендуемые рабочие среды

Гидравлические жидкости на нефтяной основе, на основе водно-гликолевых и водно-масляных эмульсий, густая смазка, смазочные материалы, сырая нефть и мазут, воздух и вода.  
Подробную информацию см. в разделе о химической совместимости на страницах с Ab-22 по Ab-30.

Диапазон температур .... от -48 °C до +150 °C

Исключение: Воздух ..... макс. +100 °C  
Вода ..... макс. +85 °C

#### Фитинги серии



Обозначение	Внутренний диаметр рукава			Наружный диаметр рукава мм	Давление				Вакуум*	мин. радиус изгиба мм	Вес кг
	Дюйм	Размер	мм		максимальное рабочее МПа	максимальное рабочее psi	минимальное разрывное МПа	минимальное разрывное psi			
206-4	3/16	-4	5.0	13.2	20.7	3000	83.0	12000	95	75	0.22
206-5	1/4	-5	6.3	14.8	20.7	3000	83.0	12000	95	85	0.27
206-6	5/16	-6	8.0	17.1	15.5	2250	62.0	9000	95	90	0.34
206-8	13/32	-8	10.0	19.5	13.8	2000	55.0	8000	95	90	0.40
206-10	1/2	-10	12.5	23.4	12.0	1750	48.0	7000	95	100	0.55
206-12	5/8	-12	16.0	27.4	10.3	1500	41.0	6000	95	100	0.68
206-16	7/8	-16	22.0	31.4	5.5	800	22.0	3200	67	100	0.68
206-20	1 1/8	-20	29.0	38.1	4.3	625	17.0	2500	67	140	0.76
206-24	1 3/8	-24	35.0	44.5	3.5	500	14.0	2000	51	190	1.01
206-32	1 13/16	-32	46.0	56.4	2.4	350	10.0	1400	37	335	1.32

\*1 = значения вакуума, приведенные в таблице, соответствуют вакуумметрическому давлению в кПа. Для получения абсолютного значения вычитите табличное значение из 101 кПа.

Сочетание высокой температуры и высокого давления может снизить ресурс рукава.

Максимальное рабочее давление, приведенное в таблице, рассчитано на максимальную температуру 100 °C. Для эксплуатации при более высоких температурах максимальное рабочее давление будет иметь меньшие значения – см. график давлений/температур в разделе А.

# 213

## No-Skive для высоких температур

Для двигателей и пневматических систем

### Основные области применения

Транспорт: Рукав для пневматических тормозов  
Компрессоры: Рукав для сжатого воздуха

### Сертификат соответствия

Сведения см. на страницах с Ab-16 по Ab-19

### Применимые спецификации

SAE J1402AI, D.O.T. FMVSS 106-AI

### Конструкция

Трубка: Трубка из эластомера Parker PKR  
Усиление: Внутренняя текстильная оплетка и высокопрочная оплетка из стальной проволоки  
Покрытие: Покрытие из каучукового слоя и черного плетеного текстиля с 2 зелеными полосами

Диапазон температур .... от -45 °C до +150 °C

Исключение: Воздух ..... макс. +100 °C  
Вода ..... макс. +85 °C



- Конструкция рукава *No-Skive*
- Идеален для высокотемпературных применений с малым радиусом изгиба
- Совместим с широким диапазоном рабочих сред

### Рекомендуемые рабочие среды

Гидравлические жидкости на нефтяной основе, на основе водно-гликолевых и водно-масляных эмульсий, густая смазка, смазочные материалы, сырая нефть и мазут, воздух и вода.  
Подробную информацию см. в разделе о химической совместимости на страницах с Ab-22 по Ab-30.

### Фитинги серии



Обозначение	Внутренний диаметр рукава			Наружный диаметр рукава мм	Давление				мин. радиус изгиба мм	Вес кг
	Дюйм	Размер	мм		максимальное рабочее	минимальное разрывное	МПа	psi		
213-4	3/16	-4	5.0	12.5	13.8	2000	55.0	8000	20	0.18
213-5	1/4	-5	6.3	14.1	10.3	1500	41.0	6000	25	0.21
213-6	5/16	-6	8.0	15.7	10.3	1500	41.0	6000	30	0.25
213-8	13/32	-8	10.0	18.7	8.6	1250	34.0	5000	45	0.30
213-10	1/2	-10	12.5	21.1	6.9	1000	28.0	4000	55	0.33
213-12	5/8	-12	16.0	24.3	5.2	750	21.0	3000	70	0.36
213-16	7/8	-16	22.0	30.6	2.8	400	11.0	1600	90	0.45
213-20	1 1/8	-20	29.0	37.8	2.1	300	8.0	1200	115	0.65
213-24	1 3/8	-24	35.0	44.0	1.7	300	8.0	1200	190	0.73
213-32	1 13/16	-32	46.0	54.5	1.4	200	5.5	800	355	1.00

Сочетание высокой температуры и высокого давления может снизить ресурс рукава. Максимальное рабочее давление, приведенное в таблице, рассчитано на максимальную температуру 100 °C. Для эксплуатации при более высоких температурах максимальное рабочее давление будет иметь меньшие значения – см. график давлений/температур в разделе А.

## 221FR

### No-Skive с огнебезопасным покрытием

Для судового топлива и двигателей морских судов

#### Основные области применения

Судостроение: Топливный рукав для морских судов  
Общие: При наличии требования по огнестойкости

#### Сертификат соответствия

Сведения см. на страницах с Ab- 16 по Ab- 19

#### Применимые спецификации

SAE J1527 R3, USCG Type AI, SAE J1942, ISO 7840

#### Конструкция

Трубка: Топливо- и маслостойкий каучук  
Усиление: одна высокопрочная навивка из стальной проволоки  
Покрытие: Внешнее огнестойкое покрытие из специального волокна

#### Диапазон температур ... от -20 °C до +100 °C

Исключение: Воздух ..... макс. +70 °C  
Вода ..... макс. +85 °C



- Огнестойкое покрытие рукава
- Конструкция рукава *No-Skive*
- Судостроительные сертификаты

#### Рекомендуемые рабочие среды

Гидравлические жидкости на нефтяной основе, на основе водно-гликолевых и водно-масляных эмульсий, густая смазка, смазочные материалы, сырая нефть, мазут и вода.

Подробную информацию см. в разделе о химической совместимости на страницах с Ab-22 по Ab-30.

#### Фитинги серии



Обозначение	Внутренний диаметр рукава			Наружный диаметр рукава мм	Давление				Вакуум*	мин. радиус изгиба мм	Вес кг
	Дюйм	Размер	мм		максимальное рабочее	минимальное разрывное	кПа	мм			
221FR-5	1/4	-5	6.3	15	3.5	500	14.0	2000	81	25	0.28
221FR-6	5/16	-6	8.0	17	3.5	500	14.0	2000	81	30	0.34
221FR-8	13/32	-8	10.0	20	3.5	500	14.0	2000	81	45	0.42
221FR-10	1/2	-10	12.5	23	3.5	500	14.0	2000	68	55	0.58
221FR-12	5/8	-12	16.0	27	3.5	500	14.0	2000	68	70	0.61
221FR-16	7/8	-16	22.0	31	3.5	500	14.0	2000	68	90	0.70

\* 1 = значения вакуума, приведенные в таблице, соответствуют вакуумметрическому давлению в кПа. Для получения абсолютного значения вычитайте табличное значение из 101 кПа. Сочетание высокой температуры и высокого давления может снизить ресурс рукава.



## 285

### Рукав для кондиционеров и холодильных систем

SAE J2064 Тип C, Класс 1

#### Основные области применения

Кондиционирование воздуха: Для промышленных и мобильных применений

#### Применимые спецификации

SAE J2064 Тип C, Класс 1

#### Конструкция

- Трубка: Нейлоновый барьер между двумя эластомерными слоями
- Усиление: Одна текстильная оплетка
- Покрытие: Термо-, влаго- и озоностойкий каучук

Диапазон температур .... от -30 °C до +125 °C



#### Рекомендуемые рабочие среды

Для использования с фреоновыми хладагентами 12, 134а и 22.

Подробную информацию см. в разделе о химической совместимости на страницах с Ab-22 по Ab-30.

#### Фитинги серии



Обозначение	Внутренний диаметр рукава			Наружный диаметр рукава мм	Давление				Вакуум*	мин. радиус изгиба мм	Вес кг
	Дюйм	Размер	мм		максимальное рабочее МПа	psi	минимальное разрывное МПа	psi			
285-4-RL	3/16	-4	5.0	12.4	3.4	500	17.2	2500	95	25	0.14
285-6-RL	5/16	-6	8.0	15.7	3.4	500	17.2	2500	95	38	0.19
285-8-RL	13/32	-8	10.0	18.8	3.4	500	17.2	2500	95	51	0.25
285-10-RL	1/2	-10	12.5	21.1	3.4	500	17.2	2500	95	64	0.27
285-12-RL	5/8	-12	16.0	24.4	3.4	500	17.2	2500	95	76	0.34

\*1 = значения вакуума, приведенные в таблице, соответствуют вакуумметрическому давлению в кПа. Для получения абсолютного значения вычитите табличное значение из 101 кПа.

Для типоразмера - 16 рукав 235-16 поставляется под заказ.

RL = имеется только в бухтах.

## 293

### No-Skive **Высокотемпературный**

Рукав для двигателей и пневматических тормозных систем/грузовых автомобилей

#### Основные области применения

Рынок грузовых автомобилей:

- Рукав для пневматических тормозов
- Контур охлаждения двигателя

#### Сертификат соответствия

Сведения см. на страницах с Ab- 16 по Ab- 19

#### Применимые спецификации

SAE J1402A1, D.O.T. FMVSS 106

#### Конструкция

- Трубка: Синтетический РКР-каучук
- Усиление: Одна текстильная оплетка
- Покрытие: Черная нейлоновая оплетка

#### Диапазон температур .... от -50 °С до +150 °С

- Исключение: Воздух ..... макс. +100 °С
- Вода ..... макс. +85 °С

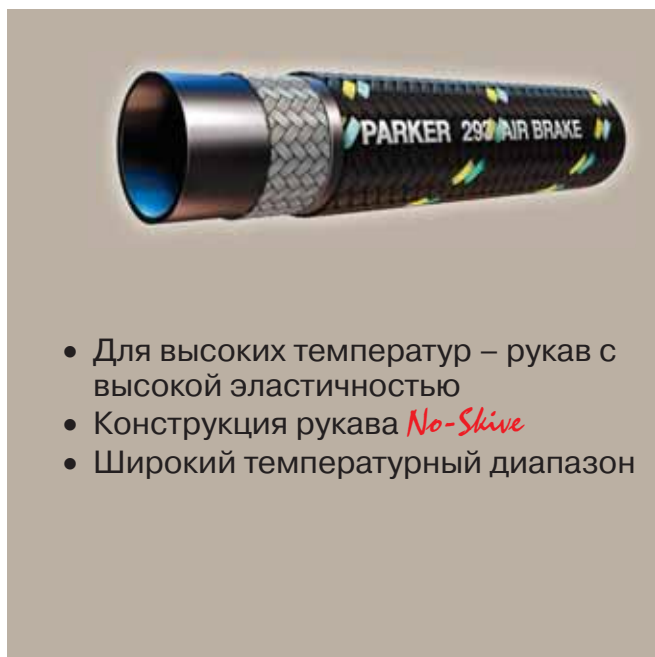

- Для высоких температур – рукав с высокой эластичностью
- Конструкция рукава *No-Skive*
- Широкий температурный диапазон

#### Рекомендуемые рабочие среды

Гидравлические жидкости и смазочное масло на нефтяной основе, дизельное топливо и антифризные растворы; гидравлические жидкости на основе водных-, водно-масляных и водно-гликолевых эмульсий.

Подробную информацию см. в разделе о химической совместимости на страницах с Ab-22 по Ab-30.

#### Фитинги серии



Обозначение	Внутренний диаметр рукава			Наружный диаметр рукава мм	Давление				мин. радиус изгиба мм	Вес кг
	Дюйм	Размер	мм		максимальное рабочее МПа	psi	минимальное разрывное МПа	psi		
293-4-RL	3/16	-4	5.0	12.5	3.5	500	13.8	2000	15	0.15
293-6-RL	5/16	-6	8.0	15.7	3.5	500	13.8	2000	25	0.22
293-8-RL	13/32	-8	10.0	18.7	3.5	500	13.8	2000	40	0.27
293-10-RL	1/2	-10	12.5	21.1	3.1	450	12.4	1800	50	0.30
293-12-RL	5/8	-12	16.0	24.3	3.1	450	12.4	1800	65	0.33
293-16-RL	7/8	-16	22.0	30.6	3.1	450	12.4	1800	80	0.37

Сочетание высокой температуры и высокого давления может снизить ресурс рукава.  
RL = имеется только в бухтах

# 601

*No-Skive*

SAE 100R3



- Усиление из плетеного текстиля
- Конструкция рукава *No-Skive*
- Малые радиусы изгиба
- Рабочая температура до +125 °C

## Основные области применения

Широкий рынок:

Гидравлические системы низкого давления

## Применимые спецификации

SAE 100R3, EN 854-R3

## Конструкция

Трубка: Синтетический каучук  
Усиление: Две текстильные оплетки  
Покрытие: Синтетический каучук, одобренный MSHA

## Рекомендуемые рабочие среды

Гидравлические жидкости на нефтяной основе, на основе водно-гликолевых и водно-масляных эмульсий, густая смазка, смазочные материалы, сырая нефть и мазут, воздух и вода.

Подробную информацию см. в разделе о химической совместимости на страницах с Ab-22 по Ab-30.

Диапазон температур .... от -40 °C до +125 °C

Исключение: Воздух ..... макс. +70 °C

Вода ..... макс. +85 °C

## Фитинги серии



Обозначение	Внутренний диаметр рукава				Наружный диаметр рукава мм	Давление				мин. радиус изгиба мм	Вес кг
	DN	Дюйм	Размер	мм		максимальное рабочее	минимальное разрывное	максимальное рабочее	минимальное разрывное		
						МПа	psi	МПа	psi		
601-4	6	1/4	-4	6.4	14.0	8.6	1250	35.0	5000	75	0.19
601-6	10	3/8	-6	9.5	19.0	7.8	1125	31.0	4500	100	0.33
601-8	12	1/2	-8	12.7	23.0	6.9	1000	28.0	4000	130	0.42
601-12	19	3/4	-12	19.1	32.0	5.2	750	21.0	3000	150	0.64
601-16	25	1	-16	25.4	38.0	3.9	565	16.0	2250	200	0.91

Сочетание высокой температуры и высокого давления может снизить ресурс рукава.

# 611HT

## No-Skive Высокотемпературный рукав

### Основные области применения

Широкий рынок:

Гидросистемы низкого давления/  
системы с высокими температурами

Применение в двигателях:

Дизельные топливопроводы, контуры  
охлаждения двигателей

### Сертификат соответствия

Сведения см. на страницах с Ab- 16 по Ab-19

### Применимые спецификации

EN 854-R6

### Конструкция

Трубка: Синтетический РКР-каучук  
Усиление: Одна текстильная оплетка  
Покрытие: Синтетический каучук, одобренный  
MSHA

Диапазон температур .... от -40 °C до +150 °C

Исключение: Воздух ..... макс. +100 °C

Вода ..... макс. +85 °C



- Для систем с высокими требованиями, таких, как дизельные топливопроводы, линии водяного охлаждения или высокотемпературные линии до +150 °C
- Одобрено MSHA
- Согласно EN 854-R6
- Конструкция рукава *No-Skive* для двухкомпонентных фитингов

### Рекомендуемые рабочие среды

Гидравлические жидкости и смазочное масло на нефтяной основе, дизельное топливо и антифризные растворы; водно-гликолевые и водно-масляные эмульсии, воздух и вода.

Подробную информацию см. в разделе о химической совместимости на страницах с Ab-22 по Ab-30.

### Серия фитинга

Поставляется как комплектный рукав в сборе Совместим с двухкомпонентными фитингами для использования только с регулируемыми обжимными инструментами (штуцер серии 47 и гильза серии 10049)

Обозначение	Внутренний диаметр рукава				Наружный диаметр рукава мм	Давление				мин. радиус изгиба мм	Вес кг
	DN	Дюйм	Размер	мм		максимальное рабочее	psi	минимальное разрывное	psi		
611HT-4	6	1/4	-4	6.4	12.8	2.8	400	11.2	1600	65	0.13
611HT-6	10	3/8	-6	9.5	16.0	2.8	400	11.2	1600	75	0.16
611HT-8	12	1/2	-8	12.7	20.0	2.8	400	11.2	1600	100	0.27
611HT-10	16	5/8	-10	15.9	23.2	2.4	350	9.6	1400	125	0.28
611HT-12	19	3/4	-12	19.1	26.2	2.1	300	8.4	1200	150	0.36

Сочетание высокой температуры и высокого давления может снизить ресурс рукава.

# 681

*No-Skive* 2TE  
EN 854-2TE



- Два слоя текстильной оплетки
- Конструкция рукава *No-Skive*
- Малые радиусы изгиба

## Основные области применения

Широкий рынок:

Гидравлические системы низкого давления

## Применимые спецификации

EN 854-2TE

## Конструкция

- Трубка: Синтетический каучук  
Усиление: Две текстильные оплетки  
Покрытие: Синтетический каучук

Диапазон температур ... от -40 °C до +100 °C

- Исключение: Воздух ..... макс. +70 °C  
Вода ..... макс. +85 °C

## Рекомендуемые рабочие среды

Гидравлические жидкости на нефтяной основе, на основе водно-гликолевых и водно-масляных эмульсий, густая смазка, смазочные материалы, сырая нефть и мазут, воздух и вода.

Подробную информацию см. в разделе о химической совместимости на страницах с Ab-22 по Ab-30.

## Серия фитинга

Поставляется как комплектный рукав в сборе Совместим с двухкомпонентными фитингами для использования только с регулируемыми обжимными инструментами (штуцер серии 47 и гильза серии 10049)

Обозначение	Внутренний диаметр рукава				Наружный диаметр рукава мм	Давление				мин. радиус изгиба мм	Вес кг
	DN	Дюйм	Размер	мм		максимальное рабочее		минимальное разрывное			
						МПа	psi	МПа	psi		
681-4	6	1/4	-4	6.4	13.1	7.5	1090	30.0	4360	40	0.15
681-5	8	5/16	-5	7.9	14.6	6.8	980	27.0	3920	50	0.16
681-6	10	3/8	-6	9.5	16.2	6.3	910	25.0	3640	60	0.19
681-8	12	1/2	-8	12.7	19.9	5.8	840	23.0	3360	70	0.24
681-10	16	5/8	-10	15.9	23.4	5.0	725	20.0	2900	90	0.35
681-12	19	3/4	-12	19.1	26.5	4.5	650	18.0	2600	110	0.39
681-16	25	1	-16	25.4	33.4	4.0	580	16.0	2320	150	0.59

Сочетание высокой температуры и высокого давления может снизить ресурс рукава.

## 681DB

### No-Skive 2TE

EN 854-2TE (добрен для использования на ж/д транспорте)

#### Основные области применения

Широкий рынок:

Гидросистемы низкого давления

Рынок ж/д транспорта:

Гидросистемы ж/д поездов

#### Сертификат соответствия

Сведения см. на страницах с Ab-16 по Ab-19

#### Применимые спецификации

EN 854-2TE

#### Конструкция

Трубка: Синтетический каучук  
Усиление: Две текстильные оплетки  
Покрытие: Огнестойкий синтетический каучук

Диапазон температур ... от -40 °C до +100 °C

Исключение: Воздух ..... макс. +70 °C  
Вода ..... макс. +85 °C



- Два слоя текстильной оплетки
  - Конструкция рукава *No-Skive*
  - Малые радиусы изгиба
  - Огнестойкое каучуковое покрытие
  - Следующие ж/д сертификаты:
    - Европейский стандарт EN45545 + ISO15540: HL2 (рукаву требуется огнезащитный рукав FS-F)
- FS-F на стр. Eb-13**

#### Рекомендуемые рабочие среды

Гидравлические жидкости на нефтяной основе, на основе водно-гликолевых и водно-масляных эмульсий, густая смазка, смазочные материалы, сырая нефть и мазут, воздух и вода.

Подробную информацию см. в разделе о химической совместимости на страницах с Ab-22 по Ab-30.

#### Серия фитинга

Поставляется как комплектный рукав в сборе Совместим с двухкомпонентными фитингами для использования только с регулируемыми обжимными инструментами (штуцер серии 47 и гильза серии 10049)

Обозначение	Внутренний диаметр рукава				Наружный диаметр рукава мм	Давление				мин. радиус изгиба мм	Вес кг
	DN	Дюйм	Размер	мм		максимальное рабочее МПа	psi	минимальное разрывное МПа	psi		
681DB-4	6	1/4	-4	6.4	13.1	7.5	1090	30.0	4360	40	0.15
681DB-5	8	5/16	-5	7.9	14.6	6.8	980	27.0	3920	50	0.16
681DB-6	10	3/8	-6	9.5	16.2	6.3	910	25.0	3640	60	0.19
681DB-8	12	1/2	-8	12.7	19.9	5.8	840	23.0	3360	70	0.24
681DB-10	16	5/8	-10	15.9	23.4	5.0	725	20.0	2900	90	0.35
681DB-12	19	3/4	-12	19.1	26.5	4.5	650	18.0	2600	110	0.39
681DB-16	25	1	-16	25.4	33.4	4.0	580	16.0	2320	150	0.59

Сочетание высокой температуры и высокого давления может снизить ресурс рукава.

## DIN – Метрические

Страница <?> – B2b-2

<p><b>CA</b> B2b-1</p>  <p>ISO 12151-2-SWS-L – DKOL</p>	<p><b>CE</b> B2b-1</p>  <p>ISO 12151-2-SWE 45°-L – DKOL 45°</p>	<p><b>CF</b> B2b-2</p>  <p>ISO 12151-2-SWE-L – DKOL 90°</p>	<p><b>49</b> B2b-2</p>  <p>DIN 7642</p>
--	--	---	--

## BSP

Страница B2b-3 – B2b-4

<p><b>92</b> B2b-3</p>  <p>BS5200-A – DKR</p>	<p><b>B1</b> B2b-3</p>  <p>BS 5200-D – DKR 45°</p>	<p><b>B2</b> B2b-4</p>  <p>BS 5200-B – DKR 90°</p>	<p><b>91</b> B2b-4</p>  <p>BS5200 – AGR-K</p>
--	---	--	--

## SAE

Страница B2b-5 – B2b-7

<p><b>01</b> B2b-5</p>  <p>SAE J476A / J516 – AGN</p>	<p><b>06/68</b> B2b-5</p>  <p>ISO12151-5-SWS – DKJ</p>	<p><b>08</b> B2b-6</p>  <p>SAE J516</p>	<p><b>37/3V</b> B2b-6</p>  <p>ISO 12151-5-SWE 45° – DKJ 45°</p>
<p><b>39/3W</b> B2b-7</p>  <p>ISO 12151-5-SWES – DKJ 90°</p>			

## ORFS

Страница B2b-8

**JC**

B2b-8



ISO 12151-1 – SWSA  
SAE J516 – ORFS

## Другие

Страница B2b-9

**5S**

B2b-9



**5T**

B2b-9





**СА**      **Внутренняя метрическая  
резьба 24°  
Легкая серия с  
уплотнительным кольцом  
Накидная гайка – Прямой**  
ISO 12151-2-SWS-L – DKOL

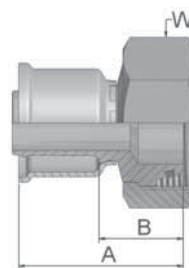

Обозначение	Внутренний диаметр рукава			Резьба метрическая	Наружный диаметр трубки мм	A мм	B мм	W мм
	Дюйм	Размер	мм					
1CA26-6-4	3/16	-4	5.0	M12x1.5	6	40	20	14
1CA26-8-4	3/16	-4	5.0	M14x1.5	8	41	21	17
1CA26-10-5	1/4	-5	6.3	M16x1.5	10	41	20	19
1CA26-10-6	5/16	-6	8.0	M16x1.5	10	41	20	19
1CA26-12-6	5/16	-6	8.0	M18x1.5	12	41	21	22
1CA26-12-8	13/32	-8	10.0	M18x1.5	12	41	21	22
1CA26-15-8	13/32	-8	10.0	M22x1.5	15	42	21	27
1CA26-18-10	1/2	-10	12.5	M26x1.5	18	46	23	32
1CA26-18-12	5/8	-12	16.0	M26x1.5	18	46	23	32
1CA26-22-12	5/8	-12	16.0	M30x2	22	48	25	36
1CA26-28-16	7/8	-16	22.0	M36x2	28	54	28	41
1CA26-28-20	1 1/8	-20	29.0	M36x2	28	60	33	41
1CA26-35-20	1 1/8	-20	29.0	M45x2	35	56	29	50
1CA26-35-24	1 3/8	-24	35.0	M45x2	35	62	34	50
1CA26-42-24	1 3/8	-24	35.0	M52x2	42	59	31	60

В стандартном варианте исполнения фитинги рукава поставляются с уплотнительным кольцом из озоностойкого нитрила (NBR). Диапазон рабочих температур: от -40 °C до +105 °C.

По запросу поставляются фитинги рукава со специальными уплотнительными кольцами (из вайтона или EPDM). Размеры уплотнительных колец и номера деталей см. в разделе Eb.

**СЕ**      **Внутренняя метрическая  
резьба 24°  
Легкая серия с  
уплотнительным кольцом  
Накидная гайка – Угловой 45°**  
ISO 12151-2-SWE 45°-L – DKOL 45°

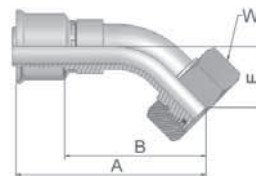

Обозначение	Внутренний диаметр рукава			Резьба метрическая	Наружный диаметр трубки мм	A мм	B мм	E мм	W мм
	Дюйм	Размер	мм						
1CE26-10-6	5/16	-6	8.0	M16x1.5	10	66	45	17	19
1CE26-12-6	5/16	-6	8.0	M18x1.5	12	66	45	17	22
1CE26-12-8	13/32	-8	10.0	M18x1.5	12	60	39	17	22
1CE26-15-8	13/32	-8	10.0	M22x1.5	15	60	39	17	27
1CE26-18-10	1/2	-10	12.5	M26x1.5	18	68	46	20	32
1CE26-18-12	5/8	-12	16.0	M26x1.5	18	73	50	22	32
1CE26-22-12	5/8	-12	16.0	M30x2	22	77	55	26	36
1CE26-28-16	7/8	-16	22.0	M36x2	28	105	78	33	41

В стандартном варианте исполнения фитинги рукава поставляются с уплотнительным кольцом из озоностойкого нитрила (NBR). Диапазон рабочих температур: от -40 °C до +105 °C.

По запросу поставляются фитинги рукава со специальными уплотнительными кольцами (из вайтона или EPDM). Размеры уплотнительных колец и номера деталей см. в разделе Eb.

**CF** **Внутренняя метрическая резьба 24°**  
**Легкая серия с уплотнительным кольцом**  
**Накидная гайка – Угловой 90°**  
ISO 12151-2-SWE-L – DKOL 90°

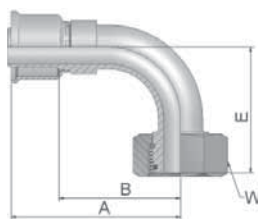

Обозначение	 Внутренний диаметр рукава			 Резьба метрическая	Наружный диаметр трубки мм	A мм	B мм	E мм	 W мм
	Дюйм	Размер	мм						
1CF26-8-4	3/16	-4	5.0	M14x1.5	8	48	28	29	17
1CF26-10-5	1/4	-5	6.3	M16x1.5	10	55	36	29	19
1CF26-10-6	5/16	-6	8.0	M16x1.5	10	55	34	31	19
1CF26-12-6	5/16	-6	8.0	M18x1.5	12	56	35	35	22
1CF26-12-8	13/32	-8	10.0	M18x1.5	12	50	30	31	22
1CF26-15-8	13/32	-8	10.0	M22x1.5	15	58	38	41	27
1CF26-18-10	1/2	-10	12.5	M26x1.5	18	57	34	38	32
1CF26-18-12	5/8	-12	16.0	M26x1.5	18	69	46	45	32
1CF26-22-12	5/8	-12	16.0	M30x2	22	78	55	47	36
1CF26-18-16	7/8	-16	22.0	M26x1.5	18	92	65	70	32
1CF26-28-16	7/8	-16	22.0	M36x2	28	96	70	71	41
1CF26-28-20	1 1/8	-20	29.0	M36x2	28	117	90	81	41
1CF26-35-20	1 1/8	-20	29.0	M45x2	35	117	90	77	50
1CF26-35-24	1 3/8	-24	35.0	M45x2	35	117	89	79	50

В стандартном варианте исполнения фитинги рукава поставляются с уплотнительным кольцом из озоностойкого нитрила (NBR). Диапазон рабочих температур: от -40 °С до +105 °С.

По запросу поставляются фитинги рукава со специальными уплотнительными кольцами (из вайтона или EPDM). Размеры уплотнительных колец и номера деталей см. в в разделе Eb.

**49** **Метрический «банджо»**  
**Прямой**  
DIN 7642

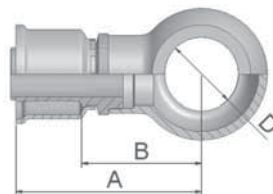

Обозначение	 Внутренний диаметр рукава			A мм	B мм	D мм
	Дюйм	Размер	мм			
14926-12-6	5/16	-6	8.0	47	26	12
14926-14-6	5/16	-6	8.0	49	28	14
14926-14-8	13/32	-8	10.0	48	28	14
14926-16-8	13/32	-8	10.0	50	30	16

## 92 Внутренняя трубная резьба BSP, цилиндрическая Накидная гайка – Прямой (конус 60°)

BS5200-A – DKR

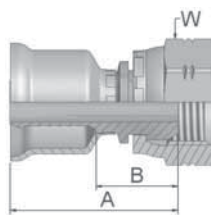

Обозначение	 Внутренний диаметр рукава			 Резьба BSP	A мм	B мм	 W мм
	Дюйм	Размер	мм				
19226-4-4	3/16	-4	5.0	1/4x19	41	20	19
19226-6-6	5/16	-6	8.0	3/8x19	42	21	22
19226-6-8	13/32	-8	10.0	3/8x19	41	21	22
19226-8-8	13/32	-8	10.0	1/2x14	44	23	27
19226-8-10	1/2	-10	12.5	1/2x14	45	22	27
19226-12-12	5/8	-12	16.0	3/4x14	45	24	32
19226-16-16	7/8	-16	22.0	1x11	52	25	41
19226-20-20	1 1/8	-20	29.0	1 1/4x11	58	31	50

Серия 26

## B1 Внутренняя трубная резьба BSP, цилиндрическая Накидная гайка Угловой 45° (конус 60°)

BS 5200-D – DKR 45°

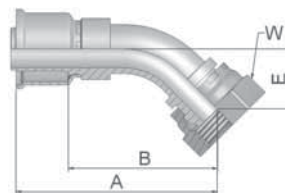

Обозначение	 Внутренний диаметр рукава			 Резьба BSP	A мм	B мм	E мм	 W мм
	Дюйм	Размер	мм					
1B126-4-4	3/16	-4	5.0	1/4x19	53	33	15	19
1B126-6-6	5/16	-6	8.0	3/8x19	56	36	16	22
1B126-8-8	13/32	-8	10.0	1/2x14	62	42	16	27
1B126-10-10	1/2	-10	12.5	5/8x14	67	44	20	30
1B126-12-12	5/8	-12	16.0	3/4x14	70	47	18	32

**B2** **Внутренняя трубная резьба  
BSP, цилиндрическая  
Накидная гайка  
Угловой 90° (конус 60°)**  
BS 5200-B – DKR 90°

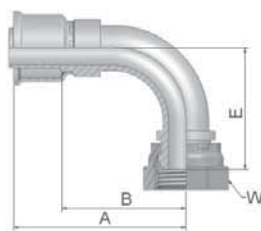

Обозначение	 Внутренний диаметр рукава			 Резьба BSP	A мм	B мм	E мм	 W мм
	Дюйм	Размер	мм					
1B226-4-4	3/16	-4	5.0	1/4x19	44	24	26	19
1B226-6-6	5/16	-6	8.0	3/8x19	47	26	29	22
1B226-8-8	13/32	-8	10.0	1/2x14	54	34	31	27
1B226-10-10	1/2	-10	12.5	5/8x14	57	34	36	30
1B226-12-12	5/8	-12	16.0	3/4x14	62	40	37	32
1B226-16-16	7/8	-16	22.0	1x11	96	69	69	41
1B226-20-20	1 1/8	-20	29.0	1 1/4x11	117	90	76	50

**91** **Наружная трубная резьба  
BSP, коническая –  
Неподвижный  
Прямой**  
BS5200 – AGR-K

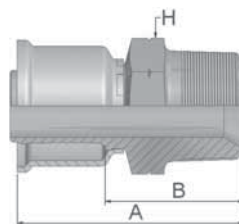

Обозначение	 Внутренний диаметр рукава			 Резьба BSP	A мм	B мм	 H мм
	Дюйм	Размер	мм				
19126-6-6	5/16	-6	8.0	3/8x19	47	26	19
19126-8-8	13/32	-8	10.0	1/2x14	53	32	22
19126-12-12	5/8	-12	16.0	3/4x14	58	36	30
19126-16-16	7/8	-16	22.0	1x11	69	43	36

# 01 Наружная трубная резьба NPTF Неподвижный – Прямой SAE J476A / J516 – AGN

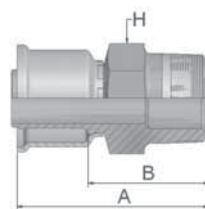

Обозначение	Внутренний диаметр рукава			Резьба NPTF	A мм	B мм	H Дюйм
	Дюйм	Размер	мм				
10126-4-5	1/4	-5	6.3	1/4x18	48	26	9/16
10126-4-6	5/16	-6	8.0	1/4x18	48	26	3/4
10126-6-6	5/16	-6	8.0	3/8x18	48	26	11/16
10126-6-8	13/32	-8	10.0	3/8x18	48	26	11/16
10126-8-8	13/32	-8	10.0	1/2x14	54	33	7/8
10126-8-10	1/2	-10	12.5	1/2x14	57	33	7/8
10126-12-12	5/8	-12	16.0	3/4x14	59	35	1 1/16

Серия 26

# 06/68 Внутренняя резьба – JIC 37° SAE 45° Двойной конус Накидная гайка – Прямой ISO12151-5-SWS – DKJ

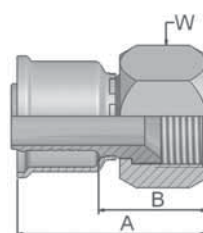

Обозначение	Внутренний диаметр рукава			Резьба UNF	Трубка мм	A мм	B мм	W	
	Дюйм	Размер	мм					мм	дюйм
16826-4-4-SM	3/16	-4	5.0	7/16x20	1/4	43	24	14	
16826-5-5-SM	1/4	-5	6.3	1/2x20	5/16	44	23	17	
16826-5-5BA	1/4	-5	6.3	1/2x20	5/16	45	23	5/8	
10626-6-6-SM	5/16	-6	8.0	9/16x18	3/8	45	25	19	
10626-6-6BS	5/16	-6	8.0	9/16x18	3/8	45	23	11/16	
10626-6-6	5/16	-6	8.0	9/16x18	3/8	45	23	11/16	
16826-8-8-SM	13/32	-8	10.0	3/4x16	1/2	48	27	22	
16826-8-10	1/2	-10	12.5	3/4x16	1/2	60	36	7/8	
16826-10-10BA	1/2	-10	12.5	7/8x14	5/8	55	31	1	
16826-10-10-SM	1/2	-10	12.5	7/8x14	5/8	54	32	27	
16826-10-12-SM	5/8	-12	16.0	7/8x14	5/8	61	33	27	
16826-10-12	5/8	-12	16.0	7/8x14	5/8	61	37	1	
10626-12-12-SM	5/8	-12	16.0	1 1/16x12	3/4	56	34	32	
10626-16-16-SM	7/8	-16	22.0	1 5/16x12	1	62	35	41	
10626-20-20-SM	1 1/8	-20	29.0	1 5/8x12	1 1/4	66	39	50	
10626-24-24-SM	1 3/8	-24	35.0	1 7/8x12	1 1/2	71	44	60	
10626-32-32	1 13/16	-32	46.0	2 1/2x12	2	84	52	2 7/8	

Серия фитинга, одобренная для типов рукавов:

BA: Штуцер: Латунь, Гайка и Гильза: Сталь; BS: Штуцер и Гайка: Латунь, Гильза: Сталь; SM: Метрический шестигранник

**08**      **Внутренняя резьба SAE 45° –  
Накидная гайка  
Прямой**  
SAE J516

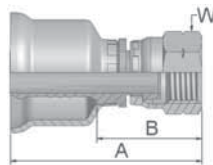

Обозначение	 Внутренний диаметр рукава			 Резьба UNF	Трубка мм	А мм	В мм	 W дюйм
	Дюйм	Размер	мм					
10826-6-6BA	5/16	-6	8.0	5/8x18	3/8	47	25	3/4
10826-6-6	5/16	-6	8.0	5/8x18	3/8	47	25	3/4
10826-12-12	5/8	-12	16.0	1 1/16x14	3/4	56	32	1 1/4

**37/3V**      **Внутренняя резьба JIC 37°  
SAE 45° – Двойной конус  
Накидная гайка, внутренняя  
резьба, угловой 45°**  
ISO 12151-5-SWE 45° – DKJ 45°

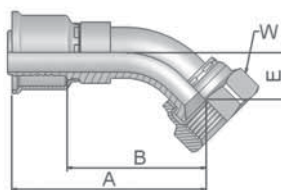

Обозначение	 Внутренний диаметр рукава			 Резьба UNF	Трубка мм	А мм	В мм	Е мм	 W мм    дюйм
	Дюйм	Размер	мм						
13V26-4-4-SM	3/16	-4	5.0	7/16x20	1/4	50	24	10	14
13726-6-6-SM	5/16	-6	8.0	9/16x18	3/8	54	33	11	19
13V26-8-8-SM	13/32	-8	10.0	3/4x16	1/2	59	38	15	22
13V26-10-10	1/2	-10	12.5	7/8x14	5/8	69	44	17	1
13726-12-12-SM	5/8	-12	16.0	1 1/16x12	3/4	75	53	20	32
13726-16-16-SM	7/8	-16	22.0	1 5/16x12	1	102	76	24	41

**39/3W** Внутренняя резьба JIC 37°  
SAE 45° – Двойной конус  
Накидная гайка, внутренняя  
резьба, угловой 90°  
ISO 12151-5-SWES – DKJ 90°

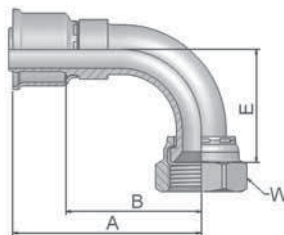

Обозначение	 Внутренний диаметр рукава			 Резьба UNF	Трубка	A	B	E	 W
	Дюйм	Размер	мм						
13W26-4-4-SM	3/16	-4	5.0	7/16x20	1/4	45	20	21	14
13W26-5-5-SM	1/4	-5	6.3	1/2x20	5/16	50	30	20	17
13926-6-6-SM	5/16	-6	8.0	9/16x18	3/8	49	29	22	19
13W26-8-6-SM	5/16	-6	8.0	3/4x16	3/8	53	32	29	22
13W26-8-8-SM	13/32	-8	10.0	3/4x16	1/2	53	32	29	22
13W26-8-10-SM	1/2	-10	12.5	3/4x16	5/8	56	34	29	22
13W26-10-10-SM	1/2	-10	12.5	7/8x14	5/8	62	39	33	27
13W26-10-12-SM	5/8	-12	16.0	7/8x14	5/8	63	41	33	27
13926-12-12-SM	5/8	-12	16.0	1 1/16x12	3/4	73	51	46	32
13926-16-16-SM	7/8	-16	22.0	1 5/16x12	1	102	75	59	41
13926-20-20-SM	1 1/8	-20	29.0	1 5/8x12	1 1/4	109	81	70	50

Низкое давление  
ORFS

Фитинги ParKrimp No-Skive  
Серия 26

**JC**      **Внутренняя резьба ORFS**  
**Накидная гайка – Прямой**  
**Короткий**

ISO 12151-1 – SWSA  
SAE J516 – ORFS

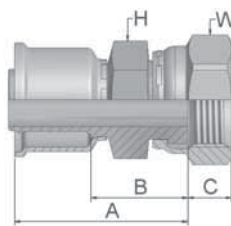

Обозначение	 Внутренний диаметр рукава			 Резьба UNF	A мм	B мм	C мм	 H мм	 W мм
	Дюйм	Размер	мм						
1JC26-4-4-SM	3/16	-4	5.0	9/16x18	35	14	8		17
1JC26-6-6-SM	5/16	-6	8.0	11/16x16	36	15	9		22
1JC26-8-6-SM	5/16	-6	8.0	13/16x16	44	23	11	19	24
1JC26-8-8-SM	13/32	-8	10.0	13/16x16	37	17	11		24
1JC26-10-10-SM	1/2	-10	12.5	1x14	49	27	12	24	30
1JC26-12-12-SM	5/8	-12	16.0	1 3/16x12	43	21	14		36
1JC26-16-16-SM	7/8	-16	22.0	1 7/16x12	61	34	14	36	41
1JC26-20-20-SM	1 1/8	-20	29.0	1 11/16x12	62	35	15	50	50



Низкое давление  
Другие

Фитинги ParKrimp No-Skive  
Серия 26

## 5S

**Внутренняя резьба, трубка с уплотнительным кольцом, накидная гайка**  
**Короткая направляющая**

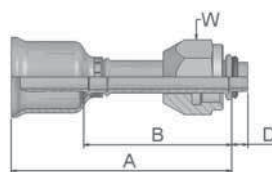

Обозначение	 Внутренний диаметр рукава			 Резьба UNF	A мм	B мм	D мм	 W дюйм
	Дюйм	Размер	мм					
15S26-6-6	5/16	-6	8.0	5/8x18	66	44	4.7	3/4
15S26-8-8	13/32	-8	10.0	3/4x16	67	45	4.7	7/8
15S26-10-10	1/2	-10	12.5	7/8x14	71	47	4.7	1 1/16
15S26-10-12	5/8	-12	16.0	7/8x14	71	47	4.7	1 1/16

Серия 26

## 5T

**Внутренняя резьба, трубка с уплотнительным кольцом, накидная гайка**  
**Угловой 90° – Короткая направляющая**

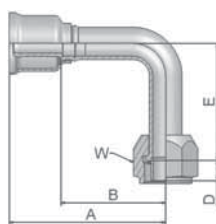

Обозначение	 Внутренний диаметр рукава			 Резьба UNF	A мм	B мм	D мм	E мм	 W дюйм
	Дюйм	Размер	мм						
15T26-6-6	5/16	-6	8.0	5/8x18	56	34	4.7	36	3/4
15T26-8-8	13/32	-8	10.0	3/4x16	63	41	4.7	37	7/8
15T26-10-10	1/2	-10	12.5	7/8x14	73	49	4.7	44	1 1/16



aerospace  
climate control  
electromechanical  
filtration  
fluid & gas handling  
hydraulics  
pneumatics  
process control  
sealing & shielding



# Гидравлические рукава, фитинги и оборудование

Среднее давление



# Рукава и фитинги среднего давления

## Отличный ассортимент для возросших требований рынка

Ассортимент рукавов среднего давления включает компактные гидравлические рукава Elite No-Skive с характеристиками, превышающими стандарты ISO и EN, и классические гидравлические рукава No-Skive, соответствующие стандартам ISO, EN и SAE. Эта линейка рукавов дополнена полным ассортиментом совместимых фитингов No-Skive из стали и нержавеющей стали.

- **Расширенный диапазон** рабочих температур: от -50 °C до +150 °C
- Имеются рукава **с внутренними трубками из нитрила** совместимые с минеральными и био-разлагаемыми маслами
- Полная **совместимость с рабочими средами:** маслом, водой, эфирами фосфорной кислоты и т.д.



- Использование **высококачественных материалов** позволяет уменьшить толщину оболочек и снизить вес, сохраняя продолжительность срока службы
- **Повышенная гибкость** облегчает монтаж и увеличивает срок службы
- **Малые радиусы изгиба и легкий вес** для применения в условиях ограниченного пространства и веса
- Покрытия рукавов с высокой **стойкостью к истиранию** превышают требования ISO 6945 и увеличивают срок службы
- Покрытие из материалов, стойких к **озону**, повышают устойчивость к атмосферным воздействиям и старению
- Портативные и настольные, станки Parkrimp обеспечивают легкую сборку – рукава соответствуют требованиям директив CE
- **Фитинги No-Skive**, для всего ассортимента рукавов среднего давления, обеспечивают быструю, простую и безопасную сборку рукавов



## Области применения

Полный ассортимент рукавов для любых применений среднего давления.



# Parkrimp® No-Skive

Система для быстрой сборки без утечек

## Идеальный подбор



Полная система от одного производителя. Рукава No-Skive, фитинг No-Skive и обжимные машины доступны по всему миру с гарантией производителя.

## Цветовое обозначение комплектов кулачков



Соединённые вместе сегменты кулачков для каждого диаметра рукава исключают возможность ошибки при выборе инструмента. Кулачки обеспечивают равномерное усилие по всей поверхности и идеальный результат обжима.

## Parkalign®

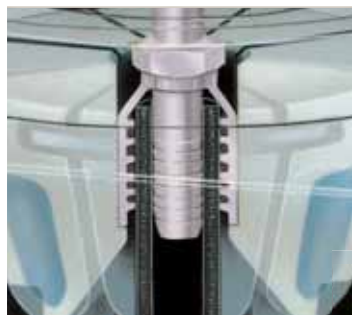

Эксклюзивная функция Parkalign® компании Parker всегда точно позиционирует фитинг в кулачках.



## Parkrimp® No-Skive

- Не требуется инструмент для окорки
- Не требуется окорка
- Обжим одночастных фитингов
- Parkalign всегда точно позиционирует фитинг в кулачках.
- Быстро и легко: без настройки обжимной машины
- Портативные станки для ремонта на месте
- Отвечает нормативам безопасности EN



KarryKrimp® 1

KarryKrimp® 2



Parkrimp®



KarryKrimp® 2 настольное крепление

# Рукава *Elite No-Skive*

для надежности, эффективности и устойчивости  
к внешним воздействиям

Для получения конструкторского решения проектировщики гидравлического оборудования создают все больше новых изделий, для которых требуются гидравлические контуры с более критичными рабочими кривыми, высоким давлением и меньшим пространством для прокладки гибких соединений.

Гибкие соединения проверяются на соответствие и превышение общепринятых стандартов и обеспечивают надежность и эффективность в соответствии с требованиями рынка, что создает уверенность и способность повысить репутацию и надежность продукции, разрабатываемой конструкторско-технологическими отделами. Для удовлетворения требований гидравлических систем к надежности и эффективности инженеры обычно обращаются к линейке оплеточных рукавов среднего давления компактной конструкции с фитингами No-Skive. Они часто склоняются к хорошо известным и проверенным на рынке маркам, показавшим длительный срок службы и надежность при реальной эксплуатации.

## Надежность

Одним из наиболее важных факторов, на который обращают внимание инженеры, является надежность. В случае гидравлической линии с рукавом, это прежде всего означает целостность его соединения. Рукава, использующие технологию Parker® No-Skive, такие как линейка Elite компании Parker, являются предпочтительным вариантом для всех мобильных и промышленных систем среднего давления.

## Рабочие характеристики

Особенно требовательным является применение в землеройном и строительном оборудовании, для которого необходимы более высокие рабочие характеристики используемых рукавов по гибкости, меньшему радиусу изгиба и устойчивости к очень низким температурам. Низкотемпературный рукав Elite 461LT может использоваться в оборудовании при температуре окружающей среды до  $-50^{\circ}\text{C}$ .

## Экологичность

Экологичность - это стратегия, которая лежит в основе многих инициатив и внедряет оценку жизненного цикла в процесс разработки продукции для ведущих, ответственных производителей. Прозрачность в применении химических веществ, процессов и материалов, использование технических ноу-хау и инженерных навыков являются ключевыми для удовлетворения этих все более важных и применимых в глобальном масштабе требований. Поэтому разработка нового рукава 462CLF из чистого, не содержащего хлор материала трубки и покрытия, является нашим вкладом в экологию. Этот тип рукава является благоприятным для экологии от его изготовления до утилизации.



Герметичный рукав No-Skive в сборе



Низкотемпературный 461LT



Не содержащий хлора рукав 462CLF

# Рукава *Elite No-Skive*

с отличными рабочими характеристиками



Фитинги без содержания шестивалентного хрома

## Профилактика

Высокие рабочие характеристики наиболее часто связаны с длительным сроком службы и надежностью, которые выражаются в минимизации простоев машины, вызванных отказом рукава в сборе. Тем не менее, с помощью программы профилактического ТО можно в значительной степени избежать неожиданных, незапланированных и дорогостоящих простоев. Программа профилактического ТО может содержать регулярные проверки гидравлического контура и всех входящих в него рукавов.

Такие системы идентификации как система отслеживания Parker® Tracking System (PTS) помогает клиентам снижать простои транспортных средств или оборудования посредством увеличения скорости, своевременности и точности необходимого ремонта.

Линейка оплеточных рукавов Elite No-Skive, имеющая такие уникальные технические свойства как превосходная гибкость, меньшие радиусы изгиба и прочное или сверхпрочное покрытие рукава, превышает стандарты EN и отвечает требованиям производителей оборудования и поставщиков услуг по ремонту и ТО сегодня и в будущем!

Эта линейка также включает в себя новый не содержащий хлора тип рукава с гладкой внутренней трубкой из чистого нитрильного каучука - рукав, который является экологически чистым от изготовления до утилизации и имеет высокую химическую стойкость.



## Exceeds - превышает европейские стандарты

- выше стойкость к истиранию
- выше расчетное давление

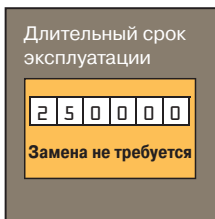

## long - длительный срок службы благодаря

- нитрильным внутренним трубкам с лучшей совместимостью с рабочими средами
- испытанным и одобренным комбинациям рукавов и фитингов



## innovative - инновационный ассортимент изделий с отличными рабочими характеристиками

- высокая гибкость
- малые радиусы изгиба
- компактные рукава с тонким покрытием
- технология No-Skive



## temperature - температурный диапазон

- до +125 °C
- до -50 °C для низкотемпературных рукавов (LT)

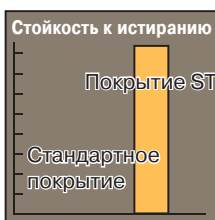

## extreme - исключительная стойкость к истиранию

- > 1 млн циклов с покрытием ST согласно ISO 6945 (в 450 раз выше, чем у стандартного покрытия)

# Универсальное соединение Push-to-Connect (UPTC)

## Уникальная система вставных соединений для труб и рукавов

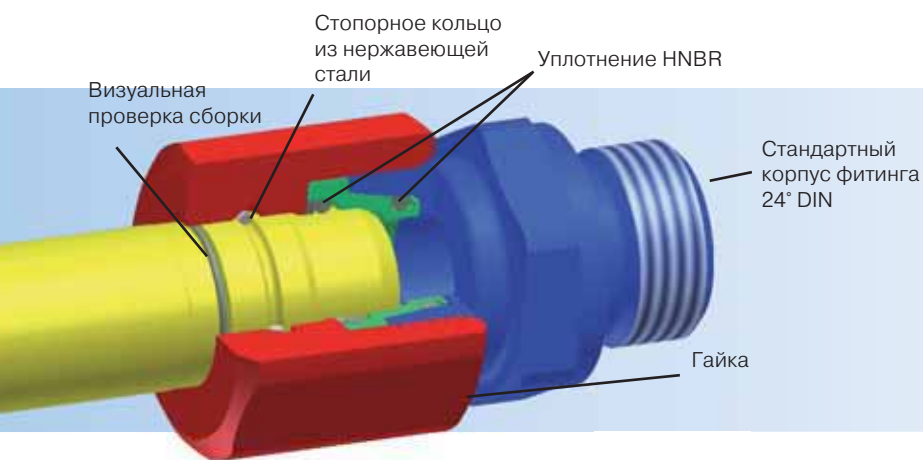

### Уникальное решение для стандартных задач

Система UPTC компании Parker является стандартизированной системой компонентов, вставляемых нажатием в корпус фитингов Parker 24° DIN.

### Используется для труб и рукавов

Благодаря своей универсальности, система UPTC является уникальным решением для монтажа труб и рукавов.

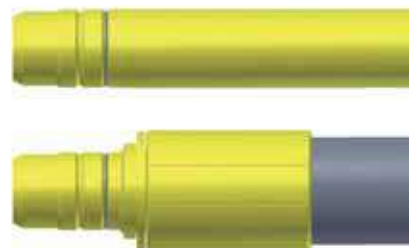

### Сборка

- Просто вставьте рукав (или трубу) в собранный на заводе фитинг.

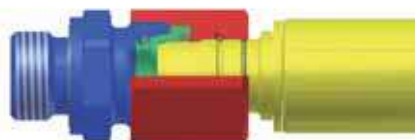

### Собранный соединитель Просто

- Визуальная проверка сборки.
- Маркер внутри гайки = однозначный результат сборки.

### Безопасный

- Фиксация стопорного кольца.
- Прочное соединение.

### Герметичный

- Эластомерное уплотнение.
- 100 % герметичность.

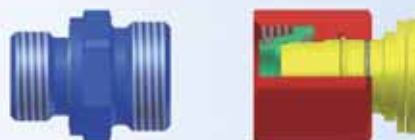

### Разъединение

- Съемное и пригодное для повторной сборки, аналогичное обычным резьбовым фитингам – воз-

можное даже в условиях сильного загрязнения.

- Ремонтпригодность.
- Не требуются специальные инструменты.

### Примеры

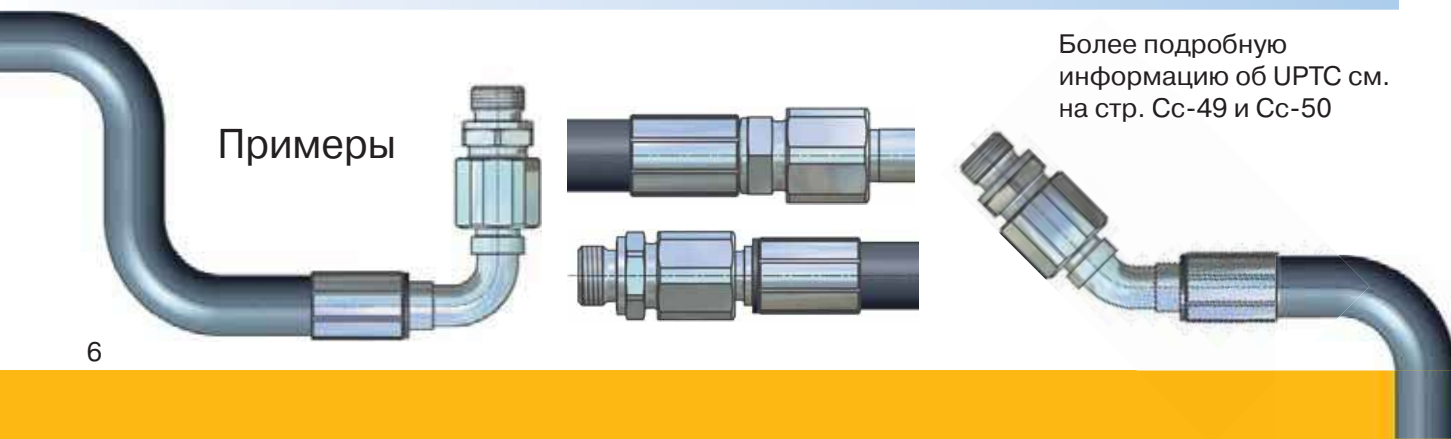

Более подробную информацию об UPTC см. на стр. Сс-49 и Сс-50

## Среднее давление

Рукава		Страница
<b>301SN</b> <i>No-Skive</i>	Стандартный	Ca-1
<b>301TC</b> <i>No-Skive</i>	Высокая стойкость к истиранию	Ca-2
<b>302</b> <i>No-Skive</i>	Стандартный	Ca-3
<b>304</b> <i>No-Skive</i>	Эфир фосфорной кислоты	Ca-4
<b>351TC</b> <i>No-Skive</i>	Высокая стойкость к истиранию	Ca-5
<b>402</b> <i>Elite No-Skive</i>	Управление	Ca-6
<b>412</b> <i>Elite No-Skive</i>	Управление	Ca-7
<b>412ST</b> <i>Elite No-Skive</i>	Управление	Ca-8
<b>421RH</b> <i>No-Skive</i>	Железнодорожный	Ca-9
<b>421SN</b> <i>No-Skive</i>	Стандартный	Ca-10
<b>421WC</b> <i>No-Skive</i>	В стальной оплетке	Ca-11
<b>422</b> <i>No-Skive</i>	Стандартный	Ca-12
<b>424</b> <i>No-Skive</i>	Эфир фосфорной кислоты	Ca-13
<b>426</b> <i>No-Skive</i>	Низкая и высокая температура	Ca-14
<b>436</b> <i>No-Skive</i>	Низкая и высокая температура	Ca-15
<b>441</b> <i>Elite No-Skive</i>	Стандартный	Ca-16
<b>441RH</b> <i>No-Skive</i>	Железнодорожный	Ca-17
<b>451TC</b> <i>No-Skive</i>	Высокая стойкость к истиранию	Ca-18
<b>461LT</b> <i>Elite No-Skive</i>	Низкая и высокая температура	Ca-19
<b>462</b> <i>Elite No-Skive</i>	Стандартный	Ca-20
<b>462CIF</b> <i>Elite No-Skive</i>	Без хлора	Ca-21
<b>462ST</b> <i>Elite No-Skive</i>	Очень высокая стойкость к истиранию	Ca-22
<b>462TC</b> <i>Elite No-Skive</i>	Высокая стойкость к истиранию	Ca-23
<b>463</b> <i>No-Skive</i>	Мойки высокого давления	Ca-24
<b>471TC / 472TC</b> <i>No-Skive</i>	Высокая стойкость к истиранию	Ca-25
<b>477</b> <i>Elite No-Skive</i>	Подъемное оборудование	Ca-26
<b>477ST</b> <i>Elite No-Skive</i>	Подъемное оборудование	Ca-27
<b>492</b> <i>Elite No-Skive</i>	Стандартный	Ca-28
<b>492ST</b> <i>Elite No-Skive</i>	Очень высокая стойкость к истиранию	Ca-29
<b>493</b> <i>No-Skive</i>	Мойки высокого давления	Ca-30
<b>692</b> <i>No-Skive</i>	Очень высокая гибкость	Ca-31
<b>692Twin</b> <i>No-Skive</i>	Очень высокая гибкость	Ca-32
<b>811</b> <i>No-Skive</i>	Всасывание	Ca-33
<b>811S</b> <i>No-Skive</i>	Всасывание	Ca-34
<b>881</b> <i>No-Skive</i>	Всасывание	Ca-35

### ФИТИНГИ

<b>DIN – Метрические</b>	Cb-1 – Cb-4	Cc-1 – Cc-11
<b>BSP</b>	Cb-5 – Cb-8	Cc-12 – Cc-20
<b>SAE</b>	Cb-9 – Cb-11	Cc-21 – Cc-28
<b>Фланец</b>	Cb-12 – Cb-14	Cc-29 – Cc-33
<b>ORFS</b>	Cb-15 – Cb-17	Cc-34 – Cc-39
<b>JIS</b>		Cc-40 – Cc-41
<b>Французский стандарт</b>		Cc-42 – Cc-44
<b>Мойки высокого давления</b>		Cc-45 – Cc-46
<b>Другие</b>		Cc-47 – Cc-48
<b>UPTC</b>		Cc-49 – Cc-50



## Стандартный

### 421SN

Ca-10



EN 853 1SN – ISO 1436 Тип 1

### 422

Ca-12



ISO 1436 1SN

### 301SN

Ca-1



EN 853 2SN – ISO 1436 Тип 2

### 302

Ca-3



WORLDWIDE  
EN 853 2SN – ISO S 1436

### 441

Ca-16



ISO 11237 тип R16 – SAE 100R16

### 492

Ca-28



EN 857 1SC – ISO 11237 тип 1SC

### 462

Ca-20



Превышает EN 857-2SC – ISO 11237 тип 2SC

## Без хлора

### 462CIF

Ca-21



Превышает EN 857-2SC – ISO 11237 тип 2SC

## Высокая стойкость к истиранию

### 301TC

Ca-2



EN 853 2SN – ISO 1436 Тип 2

### 351TC

Ca-5



ISO 11237 тип R19 – SAE 100R19

### 451TC

Ca-18



ISO 11237 тип R17 – SAE 100R17

### 462TC

Ca-23



Превышает EN 857-2SC – ISO 11237 тип 2SC

### 471TC / 472TC

Ca-25



EN 857 2SC – ISO 11237 тип 2SC

## Очень высокая стойкость к истиранию

### 492ST

Ca-29



EN 857 1SC – ISO 11237 тип 1SC

### 462ST

Ca-22



EN 857 2SC – ISO 11237 тип 2SC

## Низкая и высокая температура

### 426

Ca-14



SAE 100R1AT высокотемпературный

### 436

Ca-15



SAE 100R16 высокотемпературный

### 461LT

Ca-19



EN 857 2SC низкотемпературный

## Эфир фосфорной кислоты

**424**

Ca-13



**304**

Ca-4



## Железнодорожный

**441RH**

Ca-17



**421RH**

Ca-9



## Мойки высокого давления

**493**

Ca-30



**463**

Ca-24



## Управление

**402**

Ca-6



**412**

Ca-7



**412ST**

Ca-8



## В стальной оплетке

**421WC**

Ca-11



## Подъемное оборудование

**477**

Ca-26



**477ST**

Ca-27



## Очень высокая гибкость

**692**

Ca-31



**692Twin**

Ca-32



## Всасывание

**811**

Ca-33



SAE 100R4

**811S**

Ca-34



Превышает SAE 100R4

**881**

Ca-35



SAE 100R4

Среднее давление  
Стандартный

Рукава Parkrimp No-Skive  
301SN

# 301SN

*No-Skive*

EN 853 2SN – ISO 1436 Тип 2

Основные области применения  
Гидросистемы среднего давления общего применения

Сертификат соответствия  
Сведения см. на стр. с Ab-16 по Ab-19

Стандарты  
EN 853 2SN – ISO 1436 тип 2 – SAE 100R2AT

Конструкция  
Трубка: Нитрил (NBR)  
Армирование: Две оплетки из высокопрочной стальной проволоки  
Покрытие: Синтетический каучук

Диапазон температур .... от -40 °C до +100 °C  
Исключение: Воздух ..... макс. +70 °C  
Вода ..... макс. +85 °C



- Конструкция рукава с тонким покрытием *No-Skive*
- Внутренняя трубка из нитрила (NBR) – расширенная совместимость с жидкостями

Рекомендуемые рабочие среды  
Рабочие жидкости на нефтяной и водно-гликолевой основе, смазочные масла, воздух и вода. Для воздуха под давлением выше 1,7 МПа покрытие рукава должно иметь перфорацию.  
Подробную информацию см. в разделе о химической совместимости на стр. с Ab-22 по Ab-30.

Фитинги серии



Обозначение	Внутренний диаметр рукава				Наружный диаметр рукава мм	Давление				мин. радиус изгиба мм	Вес кг
	DN	Дюйм	Размер	мм		максимальное рабочее МПа	psi	минимальное разрывное МПа	psi		
301SN-4	6	1/4	-4	6.4	15.0	40.0	5800	160.0	23200	100	0.39
301SN-5	8	5/16	-5	7.9	16.6	35.0	5075	140.0	20300	115	0.42
301SN-6	10	3/8	-6	9.5	19.0	33.0	4775	132.0	19100	130	0.55
301SN-8	12	1/2	-8	12.7	22.2	27.5	4000	110.0	16000	180	0.67
301SN-10	16	5/8	-10	15.9	25.4	25.0	3600	100.0	14500	200	0.77
301SN-12	19	3/4	-12	19.1	29.3	21.5	3100	86.0	12400	240	1.00
301SN-16	25	1	-16	25.4	38.1	16.5	2400	66.0	9600	300	1.49
301SN-20	31	1 1/4	-20	31.8	47.5	12.5	1800	50.0	7200	420	1.73
301SN-24	38	1 1/2	-24	38.1	55.0	9.0	1300	36.0	5200	500	2.14
301SN-32	51	2	-32	50.8	67.0	8.0	1150	32.0	4600	630	2.96

Сочетание высокой температуры с высоким давлением сокращает срок службы рукава.

Среднее давление  
Высокая стойкость к истиранию

Рукава Parkrimp No-Skive  
301TC

# 301TC

## No-Skive Tough Cover

EN 853 2SN – ISO 1436 Тип 2

### Основные области применения

Гидросистемы среднего давления общего применения с сильным абразивным воздействием

### Сертификат соответствия

Сведения см. на стр. с Ab-16 по Ab-19

### Стандарты

EN 853 2SN – ISO 1436 тип 2 – SAE 100R2AT

### Конструкция

- Трубка: Нитрил (NBR)
- Армирование: Две оплетки из высокопрочной стальной проволоки
- Покрытие: Синтетический каучук, одобренный MSHA

Диапазон температур .... от -40 °C до +100 °C

- Исключение: Воздух ..... макс. +70 °C
- Вода ..... макс. +85 °C



- Конструкция рукава с тонким покрытием *No-Skive*
- Внутренняя трубка из нитрила (NBR) – расширенная совместимость с жидкостями
- Высокая стойкость к истиранию **TOUGH COVER**.
- Одобрено MSHA.
- Рукав пригоден для временного погружения в минеральное масло при температуре до 70 °C с частыми проверками.

### Рекомендуемые рабочие среды

Рабочие жидкости на нефтяной и водно-гликолевой основе, смазочные масла, воздух и вода. Для воздуха под давлением выше 1,7 МПа покрытие рукава должно иметь перфорацию.

Подробную информацию см. в разделе о химической совместимости на стр. с Ab-22 по Ab-30.

### Фитинги серии



Обозначение	Внутренний диаметр рукава				Наружный диаметр рукава мм	Давление				мин. радиус изгиба мм	Вес кг
	DN	Дюйм	Размер	мм		максимальное рабочее МПа	psi	минимальное разрывное МПа	psi		
301TC-4	6	1/4	-4	6.4	15.0	40.0	5800	160.0	23200	100	0.39
301TC-5	8	5/16	-5	7.9	16.6	35.0	5075	140.0	20300	115	0.42
301TC-6	10	3/8	-6	9.5	19.0	33.0	4775	132.0	19100	130	0.55
301TC-8	12	1/2	-8	12.7	22.2	27.5	4000	110.0	16000	180	0.67
301TC-10	16	5/8	-10	15.9	25.4	25.0	3600	100.0	14500	200	0.77
301TC-12	19	3/4	-12	19.1	29.3	21.5	3100	86.0	12400	240	1.00
301TC-16	25	1	-16	25.4	38.1	16.5	2400	66.0	9600	300	1.49
301TC-20	31	1 1/4	-20	31.8	47.5	12.5	1800	50.0	7200	420	1.73
301TC-24	38	1 1/2	-24	38.1	55.0	9.0	1300	36.0	5200	500	2.14
301TC-32	51	2	-32	50.8	67.0	8.0	1150	32.0	4600	630	2.96

Заменяйте рукав при любых видимых деформациях или повреждениях оболочки рукава.

# 302

**WORLDWIDE No-Skive**  
EN 853 2SN – ISO S 1436

**Основные области применения**  
Гидросистемы среднего давления общего применения

**Сертификат соответствия**  
Сведения см. на стр. с Ab-16 по Ab-19

**Стандарты**  
EN 853 2SN – ISO S 1436 – SAE 100R2AT

**Конструкция**  
Трубка: Нитрил (NBR)  
Армирование: Две оплетки из высокопрочной стальной проволоки  
Покрытие: Синтетический каучук

**Диапазон температур** .... от -40 °C до +100 °C  
Исключение: Воздух ..... макс. +70 °C  
Вода ..... макс. +85 °C



- Соответствует ISO 1436
- Всемирная доступность
- Одинаковые заказные номера и функциональность во всех странах
- Конструкция рукава с тонким покрытием *No-Skive*
- Расширенная совместимость с рабочими средами (включая биоразлагаемые масла)

**Рекомендуемые рабочие среды**  
Рабочие жидкости на нефтяной и водно-гликолевой основе, смазочные масла, воздух и вода. Для воздуха под давлением выше 1,7 МПа покрытие рукава должно иметь перфорацию.  
Подробную информацию см. в разделе о химической совместимости на стр. с Ab-22 по Ab-30.

Фитинги серии



Обозначение	Внутренний диаметр рукава				Наружный диаметр рукава мм	Давление				мин. радиус изгиба мм	Вес кг
	DN	Дюйм	Размер	мм		максимальное рабочее МПа	psi	минимальное разрывное МПа	psi		
302-4	6	1/4	-4	6.4	15.0	40.0	5800	160.0	23200	100	0.39
302-5	8	5/16	-5	7.9	16.6	35.0	5075	140.0	20300	115	0.42
302-6	10	3/8	-6	9.5	19.0	33.0	4775	132.0	19100	130	0.55
302-8	12	1/2	-8	12.7	22.2	27.5	4000	110.0	16000	180	0.67
302-10	16	5/8	-10	15.9	25.4	25.0	3600	100.0	14500	200	0.77
302-12	19	3/4	-12	19.1	29.3	21.5	3100	86.0	12400	240	1.00
302-16	25	1	-16	25.4	38.1	16.5	2400	66.0	9600	300	1.49
302-20	31	1 1/4	-20	31.8	47.5	12.5	1800	50.0	7200	420	1.73
302-24	38	1 1/2	-24	38.1	55.0	9.0	1300	36.0	5200	500	2.14
302-32	51	2	-32	50.8	67.0	8.0	1150	32.0	4600	630	2.96

Сочетание высокой температуры с высоким давлением сокращает срок службы рукава.

# 304

## No-Skive

Рукав, устойчивый к эфирам фосфорной кислоты

### Основные области применения

Аэрокосмическая промышленность, литейное производство, черная металлургия:

Гидросистемы среднего давления с рабочими жидкостями на основе эфиров фосфорной кислоты

### Стандарты

Спецификация Parker

### Ограничения

Не допускается контакт трубки с любыми жидкостями на нефтяной основе. В качестве смазки для рукава используйте жидкое мыло.

### Конструкция

- Трубка: Синтетический каучук EPDM
- Армирование: Две оплетки из высокопрочной стальной проволоки
- Покрытие: Покрытие из синтетического каучука EPDM, зеленое, устойчивое к эфирам фосфорной кислоты и атмосферному воздействию.



- Конструкция рукава с тонким покрытием *No-Skive*
- Покрытие из синтетического каучука EPDM, зеленое, устойчивое к эфирам фосфорной кислоты и атмосферному воздействию.
- Расчетное давление согласно SAE 100R2

### Рекомендуемые рабочие среды

Гидравлические жидкости на основе эфиров фосфорной кислоты, жидкости на основе водно-гликолевых эмульсий, воздух и вода.

Подробную информацию см. в разделе о химической совместимости на стр. с Ab-22 по Ab-30.

Диапазон температур ..... от -40 °C до +80 °C

Исключение: Воздух ..... макс. +70 °C

Вода, жидкости на водно-гликолевой основе ..... макс. +85 °C

### Серия фитингов



Серия 43 для типоразмеров с -4 по -32

Серия 48 для типоразмеров с -20 по -32

Обозначение	Внутренний диаметр рукава				Наружный диаметр рукава мм	Давление				мин. радиус изгиба мм	Вес кг	
	DN	Дюйм	Размер	мм		максимальное рабочее	минимальное разрывное	максимальное рабочее	минимальное разрывное			
							МПа	psi	МПа	psi		
304-4	6	1/4	-4	6.4	15.0	34.5	5000	138.0	20000	100	0.39	
304-6	10	3/8	-6	9.5	19.0	27.5	4000	110.0	16000	130	0.55	
304-8	12	1/2	-8	12.7	22.0	24.0	3500	96.0	14000	180	0.67	
304-12	19	3/4	-12	19.1	30.0	15.5	2250	62.0	9000	240	1.00	
304-16	25	1	-16	25.4	38.0	13.8	2000	55.0	8000	300	1.49	
304-20	31	1 1/4	-20	31.8	48.0	11.2	1625	45.0	6500	420	1.73	
304-24	38	1 1/2	-24	38.1	55.0	8.6	1250	35.0	5075	500	2.14	
304-32	51	2	-32	50.8	68.0	7.8	1125	31.0	4500	630	2.96	

Сочетание высокой температуры с высоким давлением сокращает срок службы рукава.

Среднее давление  
Высокая стойкость к истиранию

Рукава Parkrimp No-Skive  
351TC

## 351TC

*No-Skive* Tough Cover

ISO 11237 тип R19 – SAE 100R19

### Основные области применения

Гидросистемы среднего давления общего применения с повышенным абразивным воздействием

### Сертификат соответствия

Сведения см. на стр. с Ab-16 по Ab-19

### Стандарты

ISO 11237 тип R19 – SAE 100R19

### Конструкция

Трубка: Синтетический каучук  
Армирование: Две высокопрочные оплетки из стальной проволоки  
Покрытие: Синтетический каучук, одобренный MSHA

Диапазон температур .... от -40 °C до +100 °C

Исключение: Воздух ..... макс. +70 °C  
Вода ..... макс. +85 °C



- Конструкция рукава с тонким покрытием *No-Skive*
- Постоянное рабочее давление 28,0 МПа
- Высокая стойкость к истиранию **TOUGH COVER**.
- Одобрено MSHA.
- Рукав пригоден для временного погружения в минеральное масло при температуре до 70 °C с частыми про-верками.

### Рекомендуемые рабочие среды

Рабочие жидкости на нефтяной и водно-гликолевой основе, смазочные масла, воздух и вода. Для воздуха под давлением выше 1,7 МПа покрытие рукава должно иметь перфорацию.

Подробную информацию см. в разделе о химической совместимости на стр. с Ab-22 по Ab-30.

### Фитинги серии



Обозначение	Внутренний диаметр рукава				Наружный диаметр рукава мм	Давление				мин. радиус изгиба мм	Вес кг
	DN	Дюйм	Размер	мм		максимальное рабочее	psi	минимальное разрывное	МПа		
351TC-4	6	1/4	-4	6.4	13.0	28.0	4000	112.0	16000	50	0.30
351TC-6	10	3/8	-6	9.5	17.0	28.0	4000	112.0	16000	65	0.42
351TC-8	12	1/2	-8	12.7	20.0	28.0	4000	112.0	16000	90	0.52
351TC-10	16	5/8	-10	15.9	24.0	28.0	4000	112.0	16000	100	0.66
351TC-12	19	3/4	-12	19.1	28.0	28.0	4000	112.0	16000	120	0.86

Заменяйте рукав при любых видимых деформациях или повреждениях оболочки рукава.



# 402

## Elite No-Skive Компактный Системы линий управления



- Компактный рукав *No-Skive* с тонким покрытием
- Постоянное рабочее давление 10,0 МПа

### Основные области применения

Гидрооборудование мобильных машин: Линии управления

### Конструкция

- Трубка: Нитрил (NBR)  
 Армирование: Одна высокопрочная оплетка из стальной проволоки  
 Покрытие: Синтетический каучук

Диапазон температур .... от -40 °C до +100 °C

- Исключение: Воздух ..... макс. +70 °C  
 Вода ..... макс. +85 °C

### Рекомендуемые рабочие среды

Рабочие жидкости на нефтяной и водно-гликолевой основе, смазочные масла, воздух и вода. Для воздуха под давлением выше 1,7 МПа покрытие рукава должно иметь перфорацию.

Подробную информацию см. в разделе о химической совместимости на стр. с Ab-22 по Ab-30.

### Серия фитинга

Поставляется в сборе с фитингами  
 Совместим с двухчастными фитингами для использования только с регулируемыми обжимными станками (ниппели серии 47 и муфты серии 10049)

Обозначение	Внутренний диаметр рукава				Наружный диаметр рукава мм	Давление				мин. радиус изгиба мм	Вес кг
	DN	Дюйм	Размер	мм		максимальное рабочее	минимальное разрывное	максимальное рабочее	минимальное разрывное		
						МПа	psi	МПа	psi		
402-4	6	1/4	-4	6.4	11.6	10.0	1450	40.0	5800	50	0.15
402-5	8	5/16	-5	7.9	13.2	10.0	1450	40.0	5800	60	0.18
402-6	10	3/8	-6	9.5	14.8	10.0	1450	40.0	5800	65	0.21
402-8	12	1/2	-8	12.7	18.6	10.0	1450	40.0	5800	75	0.29

Сочетание высокой температуры с высоким давлением сокращает срок службы рукава.

# 412

## Elite No-Skive RemoFlex

Рукав с одной оплеткой для управляющих линий



- Конструкция рукава *No-Skive*
- Резиновый рукав для управляющих линий с давлением 12,0 МПа (рабочее давление на 20 % выше, чем у рукава 402)
- Очень малые радиусы изгиба – обеспечивается компактная конструкция оборудования

### Основные области применения

Гидрооборудование мобильных машин: Линии управления

### Конструкция

- Трубка: Нитрил (NBR)  
 Армирование: Одна высокопрочная оплетка из стальной проволоки  
 Покрытие: Синтетический каучук

Диапазон температур ... от -40 °C до +100 °C

- Исключение: Воздух ..... макс. +70 °C  
 Вода ..... макс. +85 °C

### Рекомендуемые рабочие среды

Рабочие жидкости на нефтяной и водно-гликолевой основе, смазочные масла, воздух и вода. Для воздуха под давлением выше 1,7 МПа покрытие рукава должно иметь перфорацию. Подробную информацию см. в разделе о химической совместимости на стр. с Ab-22 по Ab-30.

### Серия фитинга

Поставляется в сборе с фитингами  
 Совместим с двухчастными фитингами для использования только с регулируемыми обжимными станками (ниппели серии 47 и муфты серии 10049)

Обозначение	Внутренний диаметр рукава				Наружный диаметр рукава мм	Давление				мин. радиус изгиба мм	Вес кг
	DN	Дюйм	Размер	мм		максимальное рабочее	psi	минимальное разрывное	psi		
412-3	5	3/16	-3	4.8	9.1	12.0	1700	48.0	6800	20	0.08
412-4	6	1/4	-4	6.4	11.0	12.0	1700	48.0	6800	25	0.14
412-5	8	5/16	-5	7.9	13.0	12.0	1700	48.0	6800	30	0.18
412-6	10	3/8	-6	9.5	14.0	12.0	1700	48.0	6800	40	0.23

Сочетание высокой температуры с высоким давлением сокращает срок службы рукава.

Среднее давление  
Управление

Рукава Parkrimp No-Skive  
412ST

# 412ST

## Elite No-Skive RemoFlex

Рукав с одной оплеткой для управляющих линий



- Конструкция рукава *No-Skive*
- Резиновый рукав для управляющих линий с давлением 12,0 МПа (рабочее давление на 20 % выше, чем у рукава 402)
- Очень малые радиусы изгиба – обеспечивается компактная конструкция машины
- Очень устойчивое к истиранию **SUPER TOUGH** покрытие

### Основные области применения

Гидрооборудование мобильных машин: Линии управления

### Конструкция

- Трубка: Нитрил (NBR)  
 Армирование: Одна высокопрочная оплетка из стальной проволоки  
 Покрытие: Синтетический каучук со специальным полиэтиленовым покрытием

Диапазон температур ... от -40 °C до +100 °C

Исключение: Воздух ..... макс. +70 °C  
 Вода ..... макс. +85 °C

### Рекомендуемые рабочие среды

Рабочие жидкости на нефтяной и водно-гликолевой основе, смазочные масла, воздух и вода. Для воздуха под давлением выше 1,7 МПа покрытие рукава должно иметь перфорацию. Подробную информацию см. в разделе о химической совместимости на стр. с Ab-22 по Ab-30.

### Серия фитинга

Поставляется в сборе с фитингами  
 Совместим с двухчастными фитингами для использования только с регулируемыми обжимными станками (ниппели серии 47 и муфты серии 10049)

Обозначение	Внутренний диаметр рукава				Наружный диаметр рукава мм	Давление				мин. радиус изгиба мм	Вес кг
	DN	Дюйм	Размер	мм		максимальное рабочее	минимальное разрывное	максимальное рабочее	минимальное разрывное		
						МПа	psi	МПа	psi		
412ST-3	5	3/16	-3	4.8	9.6	12.0	1700	48.0	6800	20	0.08
412ST-4	6	1/4	-4	6.4	11.6	12.0	1700	48.0	6800	25	0.14
412ST-5	8	5/16	-5	7.9	13.0	12.0	1700	48.0	6800	30	0.18
412ST-6	10	3/8	-6	9.5	14.0	12.0	1700	48.0	6800	40	0.23

Сочетание высокой температуры с высоким давлением сокращает срок службы рукава.

# 421RH

*No-Skive*

Огнестойкое покрытие

## Основные области применения

Гидро- и пневмосистемы среднего давления общего назначения, а также контуры водяного и масляного охлаждения

## Сертификат соответствия

Сведения см. на стр. с Ab-16 по Ab-19

## Стандарты

EN 853 1SN – ISO 1436 тип 1 – SAE 100R1AT

## Конструкция

- Трубка: Нитрил (NBR)
- Армирование: Одна высокопрочная оплетка из стальной проволоки
- Покрытие: Огнестойкий синтетический каучук

## Диапазон температур .... от -40 °C до +100 °C

Исключение: Воздух ..... макс. +70 °C

Вода ..... макс. +85 °C



## Рекомендуемые рабочие среды

Рабочие жидкости на нефтяной и водно-гликолевой основе, смазочные масла, воздух и вода. Для воздуха и газа под давлением выше 1,7 МПа покрытие рукава должно иметь перфорацию.

Подробную информацию см. в разделе о химической совместимости на стр. с Ab-22 по Ab-30.

## Фитинги серии



Обозначение	Внутренний диаметр рукава				Наружный диаметр рукава мм	Давление				мин. радиус изгиба мм	Вес кг
	DN	Дюйм	Размер	мм		максимальное рабочее МПа	psi	минимальное разрывное МПа	psi		
421RH-20	31	1 1/4	-20	31.8	44.8	6.3	900	25.0	3600	420	1.19
421RH-24	38	1 1/2	-24	38.1	51.1	5.0	725	20.0	2900	500	1.49
421RH-32	51	2	-32	50.8	64.7	4.0	575	16.0	2300	630	2.23

Сочетание высокой температуры с высоким давлением сокращает срок службы рукава.

Среднее давление  
Стандартный

Рукава Parkrimp No-Skive  
421SN

# 421SN

*No-Skive*

EN 853 1SN – ISO 1436 тип 1

## Основные области применения

Гидросистемы среднего давления общего применения

## Сертификат соответствия

Сведения см. на стр. с Ab-16 по Ab-19

## Стандарты

EN 853 1SN – ISO 1436 тип 1 – SAE 100R1AT

## Конструкция

- Трубка: Нитрил (NBR)
- Армирование: Одна высокопрочная оплетка из стальной проволоки
- Покрытие: Синтетический каучук

Диапазон температур .... от -40 °C до +100 °C

Исключение: Воздух ..... макс. +70 °C

Вода ..... макс. +85 °C



- Конструкция рукава с тонким покрытием *No-Skive*
- Внутренняя трубка из нитрила (NBR) – расширенная совместимость с жидкостями

## Рекомендуемые рабочие среды

Рабочие жидкости на нефтяной и водно-гликолевой основе, смазочные масла, воздух и вода. Для воздуха под давлением выше 1,7 МПа покрытие рукава должно иметь перфорацию.

Подробную информацию см. в разделе о химической совместимости на стр. с Ab-22 по Ab-30.

## Фитинги серии



Обозначение	Внутренний диаметр рукава				Наружный диаметр рукава мм	Давление				мин. радиус изгиба мм	Вес кг
	DN	Дюйм	Размер	мм		максимальное рабочее МПа	psi	минимальное разрывное МПа	psi		
421SN-4	6	1/4	-4	6.4	13.4	22.5	3250	90.0	13000	100	0.24
421SN-5	8	5/16	-5	7.9	15.0	21.5	3125	86.0	12500	115	0.27
421SN-6	10	3/8	-6	9.5	17.4	18.0	2600	72.0	10400	130	0.34
421SN-8	12	1/2	-8	12.7	20.7	16.0	2325	64.0	9300	180	0.43
421SN-10	16	5/8	-10	15.9	23.9	13.0	1875	52.0	7500	200	0.49
421SN-12	19	3/4	-12	19.1	27.8	10.5	1525	42.0	6100	240	0.63
421SN-16	25	1	-16	25.4	35.8	8.8	1275	35.0	5075	300	0.94
421SN-20	31	1 1/4	-20	31.8	44.8	6.3	900	25.2	3600	420	1.19
421SN-24	38	1 1/2	-24	38.1	51.1	5.0	725	20.0	2900	500	1.49
421SN-32	51	2	-32	50.8	64.7	4.0	575	16.0	2300	630	2.23

Сочетание высокой температуры с высоким давлением сокращает срок службы рукава.

Среднее давление  
В стальной оплетке

Рукава Parkrimp No-Skive  
421WC

# 421WC

*No-Skive*

Покрытие из оцинкованной стальной проволоки



- Конструкция рукава с тонким покрытием *No-Skive*
- Устойчивость к брызгам металла и стекла

## Основные области применения

Станкостроение и стекольная промышленность

## Стандарты

SAE 100 R1AT

## Конструкция

- Трубка: Синтетический каучук  
 Армирование: Одна высокопрочная оплетка из стальной проволоки  
 Покрытие: Оцинкованная стальная проволока

## Рекомендуемые рабочие среды

Рабочие жидкости на нефтяной и водно-гликолевой основе, смазочные масла, воздух и вода.  
 Подробную информацию см. в разделе о химической совместимости на стр. с Ab-22 по Ab-30.

Диапазон температур .... от -40 °C до +125 °C

Исключение: Воздух ..... макс. +70 °C

Вода ..... макс. +85 °C

## Фитинги серии



Обозначение	Внутренний диаметр рукава				Наружный диаметр рукава мм	Давление				мин. радиус изгиба мм	Вес кг
	DN	Дюйм	Размер	мм		максимальное рабочее МПа	psi	минимальное разрывное МПа	psi		
421WC-4	6	1/4	-4	6.4	15.0	19.0	2750	76.0	11000	100	0.38
421WC-6	10	3/8	-6	9.5	19.0	15.5	2250	62.0	9000	130	0.54
421WC-8	12	1/2	-8	12.7	22.0	13.8	2000	55.0	8000	180	0.67
421WC-12	19	3/4	-12	19.1	29.0	8.6	1250	35.0	5075	240	0.95
421WC-16	25	1	-16	25.4	37.0	6.9	1000	28.0	4000	300	1.31

Сочетание высокой температуры с высоким давлением сокращает срок службы рукава.

Среднее давление  
Стандартный

Рукава Parkrimp No-Skive  
422

# 422

WORLDWIDE *No-Skive*  
ISO 1436 1SN

Основные области применения  
Гидросистемы среднего давления общего применения

Сертификат соответствия  
Сведения см. на стр. с Ab-16 по Ab-19

Стандарты  
ISO 1436 – EN 853 1SN – SAE 100R1AT

Конструкция  
Трубка: Нитрил (NBR)  
Армирование: Одна высокопрочная оплетка из стальной проволоки  
Покрытие: Синтетический каучук

Диапазон температур .... от -40 °C до +100 °C  
Исключение: Воздух ..... макс. +70 °C  
Вода ..... макс. +85 °C



- Соответствует ISO 1436
- Всемирная доступность
- Одинаковые заказные номера и функциональность во всех странах
- Конструкция рукава с тонким покрытием *No-Skive*
- Внутренняя трубка из нитрила (NBR) – расширенная совместимость с жидкостями

Рекомендуемые рабочие среды  
Рабочие жидкости на нефтяной и водно-гликолевой основе, смазочные масла, воздух и вода. Для воздуха под давлением выше 1,7 МПа покрытие рукава должно иметь перфорацию.  
Подробную информацию см. в разделе о химической совместимости на стр. с Ab-22 по Ab-30.

Фитинги серии



Обозначение	Внутренний диаметр рукава				Наружный диаметр рукава мм	Давление				мин. радиус изгиба мм	Вес кг
	DN	Дюйм	Размер	мм		максимальное рабочее МПа	psi	минимальное разрывное МПа	psi		
422-4	6	1/4	-4	6.4	13.4	22.5	3250	90.0	13000	100	0.24
422-5	8	5/16	-5	7.9	15.0	21.5	3125	86.0	12500	115	0.27
422-6	10	3/8	-6	9.5	17.4	18.0	2600	72.0	10400	130	0.34
422-8	12	1/2	-8	12.7	20.7	16.0	2325	64.0	9300	180	0.43
422-10	16	5/8	-10	15.9	23.9	13.0	1875	52.0	7500	200	0.49
422-12	19	3/4	-12	19.1	27.8	10.5	1525	42.0	6100	240	0.63
422-16	25	1	-16	25.4	35.8	8.8	1275	35.0	5075	300	0.94
422-20	31	1 1/4	-20	31.8	44.8	6.3	900	25.2	3600	420	1.19
422-24	38	1 1/2	-24	38.1	51.1	5.0	725	20.0	2900	500	1.49
422-32	51	2	-32	50.8	64.7	4.0	575	16.0	2300	630	2.23

Сочетание высокой температуры с высоким давлением сокращает срок службы рукава.

# 424

## No-Skive

Рукав, устойчивый к эфирам фосфорной кислоты

### Основные области применения

Аэрокосмическая промышленность, литейное производство, черная металлургия:  
Гидросистемы среднего давления с рабочими жидкостями на основе эфиров фосфорной кислоты

### Стандарты

Спецификация Parker

### Ограничения

Не допускается контакт трубки с любыми жидкостями на нефтяной основе. В качестве смазки для рукава используйте жидкое мыло.

### Конструкция

Трубка: Синтетический каучук EPDM  
Армирование: Одна высокопрочная оплетка из стальной проволоки  
Покрытие: Покрытие из синтетического каучука EPDM, зеленое, устойчивое к эфирам фосфорной кислоты и атмосферному воздействию.

Диапазон температур ..... от -40 °C до +80 °C

Исключение: Воздух ..... макс. +70 °C  
Вода, жидкости на водно-гликолевой основе ..... макс. +85 °C



- Конструкция рукава с тонким покрытием *No-Skive*
- Расчетное давление согласно SAE 100R1
- Покрытие из синтетического каучука EPDM, зеленое, устойчивое к эфирам фосфорной кислоты и атмосферному воздействию.

### Рекомендуемые рабочие среды

Гидравлические жидкости на основе эфиров фосфорной кислоты, жидкости на основе водно-гликолевых эмульсий, воздух и вода.  
Подробную информацию см. в разделе о химической совместимости на стр. с Ab-22 по Ab-30.

### Фитинги серии



Обозначение	Внутренний диаметр рукава				Наружный диаметр рукава мм	Давление				мин. радиус изгиба мм	Вес кг
	DN	Дюйм	Размер	мм		максимальное рабочее	psi	минимальное разрывное	МПа		
424-16	25	1	-16	25.4	36.0	6.9	1000	28.0	4000	300	0.94
424-20	31	1 1/4	-20	31.8	45.0	4.3	625	17.0	2500	420	1.19
424-24	38	1 1/2	-24	38.1	51.0	3.5	500	14.0	2000	500	1.49
424-32	51	2	-32	50.8	64.6	2.4	375	10.0	1500	630	2.23

Сочетание высокой температуры с высоким давлением сокращает срок службы рукава.



Среднее давление  
Низкая и высокая температура

Рукава Parkrimp No-Skive  
426

# 426

*No-Skive*

SAE 100R1AT высокотемпературный



- Конструкция рукава с тонким покрытием *No-Skive*
- Расчетное давление согласно SAE 100R1
- Идеально подходит для высокотемпературных систем

Основные области применения  
Гидросистемы среднего давления с высокой температурой

Сертификат соответствия  
Сведения см. на стр. с Ab-16 по Ab-19

Стандарты  
SAE 100 R1AT

## Конструкция

- Трубка: Синтетический РКР-каучук
- Армирование: Одна высокопрочная оплетка из стальной проволоки
- Покрытие: Синий синтетический каучук

Диапазон температур .... от -46 °C до +150 °C

- Исключение: Воздух ..... макс. +70 °C
- Вода, жидкости на водно-гликолевой основе ..... макс. +85 °C

## Рекомендуемые рабочие среды

Гидравлические жидкости на нефтяной основе, смазочные масла, рабочие жидкости на водно-гликолевой основе, воздух и вода.  
Подробную информацию см. в разделе о химической совместимости на стр. с Ab-22 по Ab-30.

## Серия фитингов



- Серия 43 для типоразмеров с -4 по -6
- Серия 48 для типоразмеров с -8 по -32

Обозначение	Внутренний диаметр рукава				Наружный диаметр рукава мм	Давление				мин. радиус изгиба мм	Вес кг
	DN	Дюйм	Размер	мм		максимальное рабочее	psi	минимальное разрывное	psi		
426-4-RL	6	1/4	-4	6.4	13.4	19.2	2750	77.0	11000	100	0.24
426-6-RL	10	3/8	-6	9.5	17.4	15.7	2250	63.0	9000	125	0.34
426-8-RL	12	1/2	-8	12.7	20.7	14.0	2000	56.0	8000	180	0.43
426-10-RL	16	5/8	-10	15.9	23.9	10.5	1500	42.0	6000	200	0.49
426-12-RL	19	3/4	-12	19.1	27.8	8.7	1250	35.0	5075	240	0.65
426-16-RL	25	1	-16	25.4	35.8	7.0	1000	28.0	4000	300	0.98
426-20	31	1 1/4	-20	31.8	45.0	4.3	625	17.2	2500	420	1.40
426-24	38	1 1/2	-24	38.1	51.0	3.5	500	14.0	2000	500	1.46
426-32	51	2	-32	50.8	64.0	2.6	375	10.4	1500	630	2.18

Сочетание высокой температуры с высоким давлением сокращает срок службы рукава.  
RL = поставляется только в бобинах

Среднее давление  
Низкая и высокая температура

Рукава Parkrimp No-Skive  
436

# 436

**No-Skive Компактный**  
SAE 100R16 высокотемпературный



- Конструкция рукава с тонким покрытием **No-Skive**
- Компактная конструкция рукава с малым радиусом изгиба
- Одобрено MSHA.
- Идеально подходит для высокотемпературных систем

Основные области применения  
Гидросистемы среднего давления с высокой температурой

Сертификат соответствия  
Сведения см. на стр. с Ab-16 по Ab-19

Стандарты  
SAE 100R16

## Конструкция

Трубка: Синтетический PKR-каучук  
Армирование: Две оплетки из высокопрочной стальной проволоки  
Покрытие: Синий синтетический каучук, одобренный MSHA

## Рекомендуемые рабочие среды

Гидравлические жидкости на нефтяной основе, смазочные масла, рабочие жидкости на водно-гликолевой основе, воздух и вода.  
Подробную информацию см. в разделе о химической совместимости на стр. с Ab-22 по Ab-30.

Диапазон температур .....от -48 °C до +150 °C  
Исключение: Воздух ..... макс. +70 °C  
Вода, жидкости на водно-гликолевой основе ..... макс. +85 °C

## Фитинги серии



Обозначение	Внутренний диаметр рукава				Наружный диаметр рукава мм	Давление				мин. радиус изгиба мм	Вес кг
	DN	Дюйм	Размер	мм		максимальное рабочее	минимальное разрывное	МПа	psi		
436-6-BLU-RL	10	3/8	-6	9.5	17.0	27.5	4000	110.0	16000	65	0.42
436-8-BLU-RL	12	1/2	-8	12.7	20.0	24.0	3500	96.0	14000	90	0.51
436-10-BLU-RL	16	5/8	-10	15.9	24.0	19.0	2750	76.0	11000	100	0.66
436-12-BLU-RL	19	3/4	-12	19.1	28.0	15.5	2250	62.0	9000	120	0.80
436-16-BLU-RL	25	1	-16	25.4	36.0	13.8	2000	55.0	8000	150	1.22

Сочетание высокой температуры с высоким давлением сокращает срок службы рукава.  
RL = поставляется только в бобинах

Среднее давление  
Стандартный

Рукава Parkrimp No-Skive  
441

# 441

*Elite No-Skive*

ISO 11237 тип R16 – SAE 100R16

## Основные области применения

Во многих промышленных и мобильных системах, чаще всего, в сельскохозяйственных машинах или контурах рулевого привода с усилителем

## Стандарты

ISO 11237 тип R16 – SAE 100R16

## Конструкция

- Трубка: Синтетический каучук
- Армирование: Одна высокопрочная оплетка из стальной проволоки
- Покрытие: Синтетический каучук

Диапазон температур .... от -40 °C до +125 °C

- Исключение: Воздух ..... макс. +70 °C
- Вода ..... макс. +85 °C



- Конструкция рукава *No-Skive*.
- Конструкция с одной проволочной оплеткой – характеристики как у двухоплеточных рукавов
- Рабочая температура +125 °C

## Рекомендуемые рабочие среды

Рабочие жидкости на нефтяной и водно-гликолевой основе, смазочные масла, воздух и вода. Для воздуха под давлением выше 1,7 МПа покрытие рукава должно иметь перфорацию.

Подробную информацию см. в разделе о химической совместимости на стр. с Ab-22 по Ab-30.

Серия фитингов



Обозначение	Внутренний диаметр рукава				Наружный диаметр рукава мм	Давление				мин. радиус изгиба мм	Вес кг
	DN	Дюйм	Размер	мм		максимальное рабочее	минимальное разрывное	максимальное рабочее	минимальное разрывное		
						МПа	psi	МПа	psi		
441-4	6	1/4	-4	6.4	13.4	35.0	5000	140.0	20000	50	0.27
441-5	8	5/16	-5	7.9	15.0	29.7	4250	118.8	17000	55	0.32
441-6	10	3/8	-6	9.5	17.4	28.0	4000	112.0	16000	65	0.42
441-8	12	1/2	-8	12.7	20.7	24.5	3500	98.0	14000	90	0.50
441-10	16	5/8	-10	15.9	23.8	19.2	2750	76.8	11000	100	0.65
441-12	19	3/4	-12	19.1	27.8	15.7	2250	62.8	9000	120	0.80
441-16	25	1	-16	25.4	35.8	14.0	2000	56.0	8000	150	1.22

Сочетание высокой температуры с высоким давлением сокращает срок службы рукава. Также поставляется в бобинах до типоразмера -12 с заказным номером 441-xx-RL

# 441RH

## No-Skive Компактный

Огнестойкое покрытие

### Основные области применения

Гидро- и пневмосистемы среднего давления общего назначения, а также контуры водяного и масляного охлаждения

### Сертификат соответствия

Сведения см. на стр. с Ab-16 по Ab-19

### Стандарты

Спецификация Parker; Рабочее давление по SAE 100R2; Радиус изгиба по SAE 100R16

### Конструкция

- Трубка: Синтетический каучук
- Армирование: Одна высокопрочная оплетка из стальной проволоки
- Покрытие: Огнестойкий синтетический каучук

### Диапазон температур .... от -40 °C до +125 °C

Исключение: Воздух ..... макс. +70 °C

Вода ..... макс. +85 °C



- Конструкция рукава *No-Skive*.
- Конструкция с одной проволочной оплеткой – характеристики как у двухоплеточных рукавов
- Рабочая температура +125 °C
- Огнестойкое покрытие
- Ж\д сертификаты: Европейский стандарт EN45545 + ISO15540: HL2 (не требуется огнезащита FS-F)

### Рекомендуемые рабочие среды

Рабочие жидкости на нефтяной и водно-гликолевой основе, смазочные масла, воздух и вода. Для воздуха и газа под давлением выше 1,7 МПа покрытие рукава должно иметь перфорацию.

Подробную информацию см. в разделе о химической совместимости на стр. с Ab-22 по Ab-30.

### Серия фитингов



Обозначение	Внутренний диаметр рукава				Наружный диаметр рукава мм	Давление				мин. радиус изгиба мм	Вес кг
	DN	Дюйм	Размер	мм		максимальное рабочее МПа	psi	минимальное разрывное МПа	psi		
441RH-4	6	1/4	-4	6.4	13.4	35.0	5000	140.0	20000	50	0.27
441RH-5	8	5/16	-5	7.9	15.0	29.7	4250	118.8	17000	55	0.32
441RH-6	10	3/8	-6	9.5	17.4	28.0	4000	112.0	16000	65	0.42
441RH-8	12	1/2	-8	12.7	20.7	24.5	3500	98.0	14000	90	0.50
441RH-10	16	5/8	-10	15.9	23.8	19.2	2750	76.8	11000	100	0.65
441RH-12	19	3/4	-12	19.1	27.8	15.7	2250	62.8	9000	120	0.80
441RH-16	25	1	-16	25.4	35.8	14.0	2000	56.0	8000	150	1.22

Сочетание высокой температуры с высоким давлением сокращает срок службы рукава.

Среднее давление  
Высокая стойкость к истиранию

Рукава Parkrimp No-Skive  
451TC

# 451TC

## No-Skive Tough Cover

ISO 11237 тип R17 – SAE 100R17

### Основные области применения

Гидросистемы среднего давления общего применения с повышенным абразивным воздействием

### Сертификат соответствия

Сведения см. на стр. с Ab-16 по Ab-19

### Стандарты

ISO 11237 тип R17 – SAE 100R17

### Конструкция

Трубка: Нитрил (NBR)  
Армирование: Одна или две оплетки из высокопрочной стальной проволоки  
Покрытие: Синтетический каучук, одобренный MSHA

Диапазон температур .... от -40 °C до +100 °C

Исключение: Воздух ..... макс. +70 °C  
Вода ..... макс. +85 °C

- Конструкция рукава с тонким покрытием *No-Skive*
- Постоянное рабочее давление 21,0 МПа
- Высокая стойкость к истиранию **TOUGH COVER**.
- Одобрено MSHA.
- Рукав пригоден для временного погружения в минеральное масло при температуре до 70 °C с частыми проверками.
- Внутренняя трубка из нитрила (NBR) – расширенная совместимость с жидкостями

### Рекомендуемые рабочие среды

Рабочие жидкости на нефтяной и водно-гликолевой основе, смазочные масла, воздух и вода. Для воздуха под давлением выше 1,7 МПа покрытие рукава должно иметь перфорацию.

Подробную информацию см. в разделе о химической совместимости на стр. с Ab-22 по Ab-30.

### Фитинги серии



Обозначение	Внутренний диаметр рукава				Наружный диаметр рукава мм	Давление				мин. радиус изгиба мм	Вес кг
	DN	Дюйм	Размер	мм		максимальное рабочее МПа	psi	минимальное разрывное МПа	psi		
451TC-4	6	1/4	-4	6.4	13.4	21.0	3000	84.0	12000	50	0.24
451TC-6	10	3/8	-6	9.5	17.2	21.0	3000	84.0	12000	65	0.34
451TC-8	12	1/2	-8	12.7	20.4	21.0	3000	84.0	12000	90	0.52
451TC-10	16	5/8	-10	15.9	23.8	21.0	3000	84.0	12000	100	0.66
451TC-12	19	3/4	-12	19.1	27.8	21.0	3000	84.0	12000	120	0.86
451TC-16	25	1	-16	25.4	35.4	21.0	3000	84.0	12000	150	1.17

Заменяйте рукав при любых видимых деформациях или повреждениях оболочки рукава.

Среднее давление  
Низкая и высокая температура

Рукава Parkrimp No-Skive  
461LT

# 461LT

*Elite No-Skive* **Компактный**  
EN 857 2SC низкотемпературный

## Основные области применения

Мобильное оборудование в низкотемпературной окружающей среде:

Лесозаготовительные машины, холодильные склады

## Стандарты

EN 857 2SC

## Конструкция

Трубка: Синтетический каучук

Армирование: Две оплетки из высокопрочной стальной проволоки

Покрытие: Синтетический каучук

Диапазон температур .... от -50 °C до +100 °C

Исключение: Воздух ..... макс. +70 °C

Вода ..... макс. +85 °C



- Конструкция рукава с тонким покрытием *No-Skive*
- Превосходная озоностойкость
- Идеален для низкотемпературных рабочих условий (-50 °C)

## Рекомендуемые рабочие среды

Рабочие жидкости на нефтяной и водно-гликолевой основе, смазочные масла, воздух и вода. Для воздуха под давлением выше 1,7 МПа покрытие рукава должно иметь перфорацию.

Подробную информацию см. в разделе о химической совместимости на стр. с Ab-22 по Ab-30.

## Серия фитингов



Обозначение	Внутренний диаметр рукава				Наружный диаметр рукава мм	Давление				мин. радиус изгиба мм	Вес кг
	DN	Дюйм	Размер	мм		максимальное рабочее МПа	psi	минимальное разрывное МПа	psi		
461LT-4	6	1/4	-4	6.4	13	42.5	6160	170.0	24640	75	0.30
461LT-5	8	5/16	-5	7.9	15	40.0	5800	160.0	23200	85	0.35
461LT-6	10	3/8	-6	9.5	17	35.0	5075	140.0	20300	90	0.42
461LT-8	12	1/2	-8	12.7	21	31.0	4495	124.0	17980	130	0.52
461LT-10	16	5/8	-10	15.9	24	28.0	4060	112.0	16240	160	0.66
461LT-12	19	3/4	-12	19.1	28	28.0	4060	112.0	16240	195	0.86
461LT-16	25	1	-16	25.4	35	21.0	3045	84.0	12180	250	1.17

Сочетание высокой температуры с высоким давлением сокращает срок службы рукава.

Среднее давление  
Стандартный

Рукава Parkrimp No-Skive  
462

# 462

## Elite No-Skive Компактный

Превышает EN 857-2SC – ISO 11237 тип 2SC

### Основные области применения

Гидросистемы среднего давления с повышенными требованиями во всех сегментах рынка

### Сертификат соответствия

Сведения см. на стр. с Ab-16 по Ab-19

### Стандарты

Превышает EN 857-2SC – ISO 11237 тип 2SC

### Конструкция

- Трубка: Нитрил (NBR)
- Армирование: Две оплетки из высокопрочной стальной проволоки
- Покрытие: Синтетический каучук

Диапазон температур .... от -40 °C до +100 °C

Исключение: Воздух ..... макс. +70 °C

Вода ..... макс. +85 °C



- Рукав по технологии *No-Skive* – Компактная конструкция.
- Внутренняя трубка из нитрила (NBR) – расширенная совместимость с жидкостями
- Превышает стандарты EN/ISO по давлению, радиусу изгиба и стойкости к истиранию

### Рекомендуемые рабочие среды

Рабочие жидкости на нефтяной и водно-гликолевой основе, смазочные масла, воздух и вода. Для воздуха под давлением выше 1,7 МПа покрытие рукава должно иметь перфорацию.

Подробную информацию см. в разделе о химической совместимости на стр. с Ab-22 по Ab-30.

### Серия фитинга

Типоразмеры от -4 до -16

462-20-WR

462-20

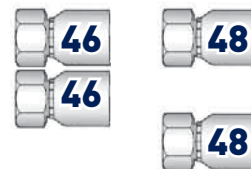

Обозначение	Внутренний диаметр рукава				Наружный диаметр рукава мм	Давление				мин. радиус изгиба мм	Вес кг
	DN	Дюйм	Размер	мм		максимальное рабочее МПа	psi	минимальное разрывное МПа	psi		
462-4	6	1/4	-4	6.4	13.4	42.5	6160	170.0	24640	75	0.30
462-5	8	5/16	-5	7.9	15.0	40.0	5800	160.0	23200	85	0.35
462-6	10	3/8	-6	9.5	17.2	35.0	5075	140.0	20300	90	0.42
462-8	12	1/2	-8	12.7	20.4	31.0	4495	124.0	17980	130	0.52
462-10	16	5/8	-10	15.9	23.9	28.0	4060	112.0	16240	160	0.66
462-12	19	3/4	-12	19.1	27.7	28.0	4060	112.0	16240	195	0.86
462-16	25	1	-16	25.4	35.4	21.0	3045	84.0	12180	250	1.17
462-20-WR *	31	1 1/4	-20	31.8	45.1	17.2	2495	68.8	9980	335	1.80
462-20 **	31	1 1/4	-20	31.8	45.1	17.2	2495	68.8	9980	335	1.80

Сочетание высокой температуры с высоким давлением сокращает срок службы рукава.

Типоразмеры от -4 до -16, гладкое покрытие; 462-20-WR и 462-20 - покрытие с отпечатком от банджа.

Также поставляется в бобинах до типоразмера -12 с заказным номером 462-xx-RL

\* 462-20-WR только с фитингами серии 46

\* 462-20 только с фитингами серии 48

Среднее давление  
Без хлора

Рукава Parkrimp No-Skive  
462CLF

# 462CLF

*Elite No-Skive* **Без хлора**

Превышает EN 857-2SC – ISO 11237  
тип 2SC

**Основные области применения**  
Гидросистемы среднего давления с повышенными требованиями во всех сегментах рынка



**Стандарты**  
Превышает EN 857-2SC – ISO 11237 тип 2SC

**Конструкция**  
Трубка: Не содержащий хлора синтетический каучук  
Армирование: Две оплетки из высокопрочной стальной проволоки  
Покрытие: Не содержащий хлора синтетический каучук

**Диапазон температур** .... от -40 °C до +100 °C  
Исключение: Воздух ..... макс. +70 °C  
Вода ..... макс. +85 °C



**Рекомендуемые рабочие среды**  
Рабочие жидкости на нефтяной и водно-гликолевой основе, смазочные масла, воздух и вода. Для воздуха под давлением выше 1,7 МПа покрытие рукава должно иметь перфорацию.  
Подробную информацию см. в разделе о химической совместимости на стр. с Ab-22 по Ab-30.

**Серия фитинга**  
Типоразмеры от -4 до -16   
Типоразмер -20 

Обозначение	Внутренний диаметр рукава				Наружный диаметр рукава мм	Давление				мин. радиус изгиба мм	Вес кг
	DN	Дюйм	Размер	мм		максимальное рабочее МПа	psi	минимальное разрывное МПа	psi		
462CLF-4	6	1/4	-4	6.4	13.4	42.5	6160	170.0	24640	75	0.30
462CLF-5	8	5/16	-5	7.9	15.0	40.0	5800	160.0	23200	85	0.35
462CLF-6	10	3/8	-6	9.5	17.2	35.0	5075	140.0	20300	90	0.42
462CLF-8	12	1/2	-8	12.7	20.4	31.0	4495	124.0	17980	130	0.52
462CLF-10	16	5/8	-10	15.9	23.9	28.0	4060	112.0	16240	160	0.66
462CLF-12	19	3/4	-12	19.1	27.7	28.0	4060	112.0	16240	195	0.86
462CLF-16	25	1	-16	25.4	35.4	21.0	3045	84.0	12180	250	1.17
462CLF-20-WR	31	1 1/4	-20	31.8	45.1	17.2	2495	68.8	9980	335	1.80

Сочетание высокой температуры с высоким давлением сокращает срок службы рукава.  
Типоразмер от -4 до -16, гладкий. Типоразмер -20, покрытие с отпечатком от бандажа.  
\* 462CLF-20 только с серией 48



Среднее давление  
Очень высокая стойкость к истиранию

Рукава Parkrimp No-Skive  
462ST

# 462ST

*Elite No-Skive* Super Tough

**Компактный**

EN 857 2SC – ISO 11237 тип 2SC



- Рукав по технологии *No-Skive* – Компактная конструкция.
- Внутренняя трубка из нитрила (NBR) – расширенная совместимость с жидкостями
- Очень устойчивое к истиранию **SUPER TOUGH** покрытие
- Превышает стандарты EN/ISO по давлению, радиусу изгиба и стойкости к истиранию

## Основные области применения

Рынок мобильного оборудования: .....Гидросистемы среднего давления с очень высоким риском истирания

## Стандарты

EN 857 2SC – ISO 11237 тип 2SC

## Конструкция

- Трубка: Нитрил (NBR)  
 Армирование: Две оплетки из высокопрочной стальной проволоки  
 Покрытие: Синтетический каучук со специальным полиэтиленовым покрытием

Диапазон температур .... от -40 °C до +100 °C

Исключение: Воздух ..... макс. +70 °C  
 Вода ..... макс. +85 °C

## Рекомендуемые рабочие среды

Рабочие жидкости на нефтяной и водно-гликолевой основе, смазочные масла, воздух и вода. Для воздуха под давлением выше 1,7 МПа покрытие рукава должно иметь перфорацию.

Подробную информацию см. в разделе о химической совместимости на стр. с Ab-22 по Ab-30.

## Серия фитинга

Типоразмеры от -4 до -16



Типоразмер -20



Обозначение	Внутренний диаметр рукава				Наружный диаметр рукава мм	Давление				мин. радиус изгиба мм	Вес кг
	DN	Дюйм	Размер	мм		максимальное рабочее МПа	psi	минимальное разрывное МПа	psi		
462ST-4	6	1/4	-4	6.4	13.4	42.5	6160	170.0	24640	75	0.30
462ST-5	8	5/16	-5	7.9	15.0	40.0	5800	160.0	23200	85	0.35
462ST-6	10	3/8	-6	9.5	17.2	35.0	5075	140.0	20300	90	0.42
462ST-8	12	1/2	-8	12.7	20.4	31.0	4495	124.0	17980	125	0.52
462ST-10	16	5/8	-10	15.9	23.9	28.0	4060	112.0	16240	160	0.66
462ST-12	19	3/4	-12	19.1	27.7	28.0	4060	112.0	16240	195	0.86
462ST-16	25	1	-16	25.4	35.4	21.0	3045	84.0	12180	250	1.17
462ST-20 *	31	1 1/4	-20	31.8	45.1	17.2	2495	68.8	9980	335	1.80

Сочетание высокой температуры с высоким давлением сокращает срок службы рукава.

\* только с фитингом серии 46

Среднее давление  
Высокая стойкость к истиранию

Рукава Parkrimp No-Skive  
462TC

# 462TC

## Elite No-Skive Tough Cover

Превышает EN 857-2SC – ISO 11237 тип 2SC

**Основные области применения**  
Гидросистемы среднего давления с повышенными требованиями во всех сегментах рынка

**Сертификат соответствия**  
Сведения см. на стр. с Ab-16 по Ab-19

**Стандарты**  
Превышает EN 857-2SC – ISO 11237 тип 2SC



**Конструкция**  
Трубка: Нитрил (NBR)  
Армирование: Две оплетки из высокопрочной стальной проволоки  
Покрытие: Синтетический каучук, одобренный MSHA

**Диапазон температур** .... от -40 °C до +100 °C  
Исключение: Воздух ..... макс. +70 °C  
Вода ..... макс. +85 °C



- Рукав по технологии *No-Skive* – Компактная конструкция.
- Внутренняя трубка из нитрила (NBR) – расширенная совместимость с жидкостями
- Превышает стандарты EN/ISO по давлению, радиусу изгиба и стойкости к истиранию
- Высокая стойкость к истиранию **TOUGH COVER**.
- Одобрено MSHA.

**Рекомендуемые рабочие среды**  
Рабочие жидкости на нефтяной и водно-гликолевой основе, смазочные масла, воздух и вода. Для воздуха под давлением выше 1,7 МПа покрытие рукава должно иметь перфорацию.  
Подробную информацию см. в разделе о химической совместимости на стр. с Ab-22 по Ab-30.

**Серия фитинга**  
Типоразмеры от -4 до -16    
Типоразмеры от -20 до -32   
Типоразмеры от -40 до -48 **двухчастные 48**

Обозначение	Внутренний диаметр рукава				Наружный диаметр рукава мм	Давление				мин. радиус изгиба мм	Вес кг
	DN	Дюйм	Размер	мм		максимальное рабочее МПа	psi	минимальное разрывное МПа	psi		
462TC-4	6	1/4	-4	6.4	13.4	42.5	6160	170.0	24640	75	0.30
462TC-5	8	5/16	-5	7.9	15.0	40.0	5800	160.0	23200	85	0.35
462TC-6	10	3/8	-6	9.5	17.2	35.0	5075	140.0	20300	90	0.42
462TC-8	12	1/2	-8	12.7	20.4	31.0	4495	124.0	17980	130	0.52
462TC-10	16	5/8	-10	15.9	23.9	28.0	4060	112.0	16240	160	0.66
462TC-12	19	3/4	-12	19.1	27.7	28.0	4060	112.0	16240	195	0.86
462TC-16	25	1	-16	25.4	35.4	21.0	3045	84.0	12180	250	1.17
462TC-20 *	31	1 1/4	-20	31.8	45.1	17.2	2495	68.8	9980	335	1.80
462TC-24 *	38	1 1/2	-24	38.1	52.0	14.6	2118	58.4	8472	400	2.20
462TC-32 *	51	2	-32	50.8	64.0	11.2	1624	44.8	6496	500	2.90
462TC-40 **	63	2 1/2	-40	63.5	76.0	7.0	1015	28.0	4060	760	3.00
462TC-48	76	3	-48	76.2	87.5	7.0	1015	28.0	4060	760	3.30

Заказной номер без суффикса: гладкое покрытие. Заказной номер с суффиксом (WR): покрытие с отпечатком от банджа.  
Сочетание высокой температуры с высоким давлением сокращает срок службы рукава.

\* только с фитингом серии 46

# 463

*No-Skive* **Компактный**  
Мойки высокого давления



- Компактная конструкция *No-Skive* с 2 проволочными оплетками
- Для воды при постоянной температуре до +120 °C

Основные области применения  
Мойки высокого давления

## Конструкция

- Трубка: Синтетический каучук  
 Армирование: Две оплетки из высокопрочной стальной проволоки  
 Покрытие: Синтетический каучук черного или синего цвета

Диапазон температур .....вода макс. +120 °C

Фитинги серии



Обозначение	Внутренний диаметр рукава				Наружный диаметр рукава мм	Давление				мин. радиус изгиба мм	Вес кг
	DN	Дюйм	Размер	мм		максимальное рабочее МПа	psi	минимальное разрывное МПа	psi		
463-5-BLU	8	5/16	-5	7.9	15.0	40.0	5800	120.0	17400	75	0.31
463-5	8	5/16	-5	7.9	15.0	40.0	5800	120.0	17400	75	0.31
463-6	10	3/8	-6	9.5	17.4	40.0	5800	120.0	17400	90	0.38
463-6-BLU	10	3/8	-6	9.5	17.4	40.0	5800	120.0	17400	90	0.38
463-8-BLU	12	1/2	-8	12.7	20.6	35.0	5075	105.0	15225	110	0.48
463-8	12	1/2	-8	12.7	20.6	35.0	5075	105.0	15225	110	0.48

Резиновую рукоятку WKS для рукавов No-Skive высокого давления для водмоечных машин см. на стр. Еб-16.  
 Сочетание высокой температуры с высоким давлением сокращает срок службы рукава.  
 Также поставляется в бобинах с заказным номером 463-xx-RL

Среднее давление  
Высокая стойкость к истиранию

Рукава Parkrimp No-Skive  
471TC / 472TC

# 471TC / 472TC

*No-Skive*

EN 857 2SC – ISO 11237 тип 2SC

## Основные области применения

Гидросистемы среднего давления, требующие малых радиусов изгиба.

## Сертификат соответствия

Сведения см. на стр. с Ab-16 по Ab-19

## Стандарты

EN 857 2SC – ISO 11237 тип 2SC

## Конструкция

Трубка 471TC: Синтетический каучук

Трубка 472TC: Нитрил (NBR)

Армирование: Две оплетки из высокопрочной стальной проволоки

Покрытие: Синтетический каучук, одобренный MSHA

Диапазон температур .... от -40 °C до +100 °C

Исключение: Воздух ..... макс. +70 °C

Вода ..... макс. +85 °C



- Рукав по технологии *No-Skive* – Компактная конструкция.
- 472TC: Внутренняя трубка из нитрила (NBR) – расширенная совместимость с жидкостями
- Уменьшенные радиусы изгиба
- Высокая стойкость к истиранию **TOUGH COVER**.
- Одобрено MSHA.
- Рукав пригоден для временного погружения в минеральное масло при температуре до 70°C с частыми проверками.

## Рекомендуемые рабочие среды

Рабочие жидкости на нефтяной и водно-гликолевой основе, смазочные масла, воздух и вода. Для воздуха под давлением выше 1,7 МПа покрытие рукава должно иметь перфорацию.

Подробную информацию см. в разделе о химической совместимости на стр. с Ab-22 по Ab-30.

## Фитинги серии



Обозначение	Внутренний диаметр рукава				Наружный диаметр рукава мм	Давление				мин. радиус изгиба мм	Вес кг
	DN	Дюйм	Размер	мм		максимальное рабочее МПа	psi	минимальное разрывное МПа	psi		
471TC-4	6	1/4	-4	6.4	13	40.0	5800	160.0	23200	50	0.30
471TC-5	8	5/16	-5	7.9	15	36.0	5250	144.0	21000	55	0.35
471TC-6	10	3/8	-6	9.5	17	35.0	5075	140.0	20000	65	0.42
471TC-8	12	1/2	-8	12.7	20	29.7	4250	119.0	17000	90	0.52
471TC-10	16	5/8	-10	15.9	24	25.0	3625	100.0	14500	100	0.66
471TC-12	19	3/4	-12	19.1	28	21.5	3125	86.0	12500	120	0.86
471TC-16	25	1	-16	25.4	35	17.5	2500	70.0	10000	150	1.17
472TC-20	31	1 1/4	-20	31.8	45	15.7	2250	63.0	9000	210	2.01
472TC-24	38	1 1/2	-24	38.1	51	12.5	1800	50.0	7200	250	2.16
472TC-32	51	2	-32	50.8	65	9.0	1300	36.0	5200	315	2.90

Заменяйте рукав при любых видимых деформациях или повреждениях оболочки рукава. Сочетание высокой температуры с высоким давлением сокращает срок службы рукава.

# 477

## Elite No-Skive PowerLift

2 проволочные оплетки

### Основные области применения

Для автокранов и подъемного оборудования, такого как вилочные погрузчики, пневмоподъемники, краны, телескопические погрузчики, подъемные платформы.

### Ограничения

Не использовать вместо рукавов спиральной конструкции в гидросистемах с сильной пульсацией.

### Конструкция

- Трубка: Нитрил (NBR)
- Армирование: Две оплетки из высокопрочной стальной проволоки
- Покрытие: Синтетический каучук

Диапазон температур .... от -40 °C до +100 °C

Исключение: Воздух ..... макс. +70 °C

Вода ..... макс. +85 °C



- Рукав по технологии *No-Skive* – Компактная конструкция.
- Испытан при 120 % максимального рабочего давления на 400 000 циклов
- Меньшие радиус изгиба и наружный диаметр дают значительное преимущество по занимаемому пространству и весу на компактном оборудовании

### Рекомендуемые рабочие среды

Рабочие жидкости на нефтяной и водно-гликолевой основе, смазочные масла, воздух и вода. Для воздуха под давлением выше 1,7 МПа покрытие рукава должно иметь перфорацию.

Подробную информацию см. в разделе о химической совместимости на стр. с Ab-22 по Ab-30.

### Фитинги серии



Обозначение	Внутренний диаметр рукава				Наружный диаметр рукава мм	Давление				мин. радиус изгиба мм	Вес кг
	DN	Дюйм	Размер	мм		максимальное рабочее	psi	минимальное разрывное	psi		
477-4	6	1/4	-4	6.4	13.1	45.0	6500	180.0	26000	65	0.32
477-5	8	5/16	-5	7.9	14.9	42.5	6100	170.0	24400	70	0.35
477-6	10	3/8	-6	9.5	17.2	40.0	5800	160.0	23200	75	0.42
477-8	12	1/2	-8	12.7	20.4	38.0	5500	152.0	22000	105	0.55
477-10	16	5/8	-10	15.9	23.4	35.0	5000	140.0	20000	160	0.65
477-12	19	3/4	-12	19.1	27.2	35.0	5000	140.0	20000	200	1.10
477-16	25	1	-16	25.4	34.8	25.0	3600	100.0	14400	250	1.30

Сочетание высокой температуры с высоким давлением сокращает срок службы рукава.

# 477ST

## Elite No-Skive PowerLift

2 проволочные оплетки

### Основные области применения

Для автокранов и подъемного оборудования, такого как вилочные погрузчики, пневмоподъемники, краны, телескопические погрузчики, подъемные платформы.

### Ограничения

Не использовать вместо рукавов спиральной конструкции в гидросистемах с сильной пульсацией.

### Конструкция

- Трубка: Нитрил (NBR)
- Армирование: Две оплетки из высокопрочной стальной проволоки
- Покрытие: Синтетический каучук со специальным полиэтиленовым покрытием

Диапазон температур .... от -40 °C до +100 °C

- Исключение: Воздух ..... макс. +70 °C
- Вода ..... макс. +85 °C



- Рукав по технологии *No-Skive* – Компактная конструкция.
- Очень устойчивое к истиранию **SUPER TOUGH** покрытие
- Испытан при 120 % максимального рабочего давления на 400 000 импульсов
- Меньшие радиус изгиба и наружный диаметр

### Рекомендуемые рабочие среды

Рабочие жидкости на нефтяной и водно-гликолевой основе, смазочные масла, воздух и вода. Для воздуха под давлением выше 1,7 МПа покрытие рукава должно иметь перфорацию. Подробную информацию см. в разделе о химической совместимости на стр. с Ab-22 по Ab-30.

### Фитинги серии



Обозначение	Внутренний диаметр рукава				Наружный диаметр рукава мм	Давление				мин. радиус изгиба мм	Вес кг
	DN	Дюйм	Размер	мм		максимальное рабочее МПа	psi	минимальное разрывное МПа	psi		
477ST-4	6	1/4	-4	6.4	13.1	45.0	6500	180.0	26000	75	0.30
477ST-5	8	5/16	-5	7.9	14.9	42.5	6100	170.0	24400	85	0.35
477ST-6	10	3/8	-6	9.5	17.2	40.0	5800	160.0	23200	90	0.42
477ST-8	12	1/2	-8	12.7	20.4	38.0	5500	152.0	22000	130	0.55
477ST-10	16	5/8	-10	15.9	23.4	35.0	5000	140.0	20000	250	0.65
477ST-12	19	3/4	-12	19.1	27.2	35.0	5000	140.0	20000	310	1.20
477ST-16	25	1	-16	25.4	34.8	25.0	3600	100.0	14400	250	1.30

Сочетание высокой температуры с высоким давлением сокращает срок службы рукава.

Среднее давление  
Стандартный

Рукава Parkrimp No-Skive  
492

# 492

## Elite No-Skive Компактный

EN 857 1SC – ISO 11237 тип 1SC



- Рукав по технологии *No-Skive* – Компактная конструкция.
- Внутренняя трубка из нитрила (NBR) – расширенная совместимость с жидкостями
- Превышает стандарты EN/ISO по давлению, радиусу изгиба и стойкости к истиранию

### Основные области применения

Гидросистемы среднего давления с повышенными требованиями

### Сертификат соответствия

Сведения см. на стр. с Ab-16 по Ab-19

### Стандарты

EN 857 1SC – ISO 11237 тип 1SC

### Конструкция

- Трубка: Нитрил (NBR)  
 Армирование: Одна высокопрочная оплетка из стальной проволоки  
 Покрытие: Синтетический каучук

### Диапазон температур .... от -40 °C до +100 °C

Исключение: Воздух ..... макс. +70 °C

Вода ..... макс. +85 °C

### Рекомендуемые рабочие среды

Рабочие жидкости на нефтяной и водно-гликолевой основе, смазочные масла, воздух и вода. Для воздуха под давлением выше 1,7 МПа покрытие рукава должно иметь перфорацию.

Подробную информацию см. в разделе о химической совместимости на стр. с Ab-22 по Ab-30.

### Фитинги серии



Обозначение	Внутренний диаметр рукава				Наружный диаметр рукава мм	Давление				мин. радиус изгиба мм	Вес кг
	DN	Дюйм	Размер	мм		максимальное рабочее МПа	psi	минимальное разрывное МПа	psi		
492-4	6	1/4	-4	6.4	11.5	28.0	4060	112.0	16240	75	0.18
492-5	8	5/16	-5	7.9	13.6	25.0	3625	100.0	14500	85	0.21
492-6	10	3/8	-6	9.5	15.5	22.5	3260	90.0	13050	90	0.25
492-8	12	1/2	-8	12.7	18.9	19.0	2755	76.0	11020	130	0.33
492-10	16	5/8	-10	15.9	22.2	15.0	2175	60.0	8700	150	0.41
492-12	19	3/4	-12	19.1	26.0	15.0	2175	60.0	8700	180	0.56
492-16	25	1	-16	25.4	33.3	11.0	1595	44.0	6380	230	0.75
492-20-WR	31	1 1/4	-20	31.8	40.0	7.5	1085	30.0	4350	335	0.93

Заказной номер без суффикса: покрытие рукава выглядит гладким. Заказной номер с суффиксом (WR): покрытие с отпечатком от банджа.  
 Сочетание высокой температуры с высоким давлением сокращает срок службы рукава.  
 Также поставляется в бобинах с заказным номером 492-xx-RL

Среднее давление  
Очень высокая стойкость к истиранию

Рукава Parkrimp No-Skive  
492ST

# 492ST

*Elite No-Skive* Super Tough

**Компактный**

EN 857 1SC – ISO 11237 тип 1SC

## Основные области применения

Рынок мобильного оборудования: Гидросистемы среднего давления с очень высоким риском истирания

## Стандарты

EN 857 1SC – ISO 11237 тип 1SC

## Конструкция

- Трубка: Нитрил (NBR)
- Армирование: Одна высокопрочная оплетка из стальной проволоки
- Покрытие: Синтетический каучук со специальным полиэтиленовым покрытием

Диапазон температур .... от -40 °C до +100 °C

- Исключение: Воздух ..... макс. +70 °C
- Вода ..... макс. +85 °C



- Рукав по технологии *No-Skive* – Компактная конструкция.
- Внутренняя трубка из нитрила (NBR) – расширенная совместимость с жидкостями
- Очень устойчивое к истиранию **SUPER TOUGH** покрытие
- Превышает стандарты EN/ISO по давлению, радиусу изгиба и стойкости к истиранию

## Рекомендуемые рабочие среды

Рабочие жидкости на нефтяной и водно-гликолевой основе, смазочные масла, воздух и вода. Для воздуха под давлением выше 1,7 МПа покрытие рукава должно иметь перфорацию. Подробную информацию см. в разделе о химической совместимости на стр. с Ab-22 по Ab-30.

## Фитинги серии



Обозначение	Внутренний диаметр рукава				Наружный диаметр рукава мм	Давление				мин. радиус изгиба мм	Вес кг
	DN	Дюйм	Размер	мм		максимальное рабочее	psi	минимальное разрывное	psi		
492ST-4	6	1/4	-4	6.4	12.0	28.0	4000	112.0	16240	75	0.18
492ST-5	8	5/16	-5	7.9	13.6	25.0	3625	100.0	14500	85	0.21
492ST-6	10	3/8	-6	9.5	15.5	22.5	3260	90.0	13050	90	0.25
492ST-8	12	1/2	-8	12.7	18.9	19.0	2755	76.0	11020	130	0.33
492ST-10	16	5/8	-10	15.9	22.3	15.0	2175	60.0	8700	150	0.41
492ST-12	19	3/4	-12	19.1	26.0	15.0	2175	60.0	8700	180	0.56
492ST-16	25	1	-16	25.4	33.6	11.0	1595	44.0	6380	230	0.75
492ST-20	31	1 1/4	-20	31.8	40.0	7.5	1085	30.0	4350	335	0.93

Сочетание высокой температуры с высоким давлением сокращает срок службы рукава.



# 493

*No-Skive* **Компактный**  
Мойки высокого давления



- Конструкция *No-Skive* с одной проволочной оплеткой
- Для воды при постоянной температуре до +120 °C

Основные области применения  
Мойки высокого давления

## Конструкция

- Трубка: Синтетический каучук  
 Армирование: Одна высокопрочная оплетка из стальной проволоки  
 Покрытие: Синтетический каучук черного или синего цвета

Диапазон температур .....вода макс. +120 °C

Фитинги серии



Обозначение	Внутренний диаметр рукава				Наружный диаметр рукава мм	Давление				мин. радиус изгиба мм	Вес кг
	DN	Дюйм	Размер	мм		максимальное рабочее МПа	psi	минимальное разрывное МПа	psi		
493-4-BLU	6	1/4	-4	6.4	13.4	20.0	2898	60.0	8695	60	0.18
493-4	6	1/4	-4	6.4	13.4	20.0	2898	60.0	8695	60	0.18
493-5	8	5/16	-5	7.9	15.0	20.0	2898	60.0	8695	75	0.21
493-5-BLU	8	5/16	-5	7.9	15.0	20.0	2898	60.0	8695	75	0.21
493-6-BLU	10	3/8	-6	9.5	17.4	20.0	2898	60.0	8695	90	0.25
493-6	10	3/8	-6	9.5	17.4	20.0	2898	60.0	8695	90	0.25
493-8	12	1/2	-8	12.7	20.6	17.5	2536	52.5	7608	110	0.33
493-8-BLU	12	1/2	-8	12.7	20.6	17.5	2536	52.5	7608	110	0.33

Резиновую рукоятку WKS для рукавов No-Skive высокого давления для моек высокого давления см. на стр. Еб-16.  
 Сочетание высокой температуры с высоким давлением сокращает срок службы рукава.  
 Также поставляется в бобинах с заказным номером 493-xx-RL

Среднее давление  
Очень высокая гибкость

Рукава Parkrimp No-Skive  
692

# 692

## No-Skive Компактный

Постоянное давление, малый радиус изгиба

### Основные области применения

Перемещение материалов:  
Гидросистемы с малым радиусом изгиба общего назначения, идеален для пропускания по шкивам или намотки на катушки.

### Стандарты

Спецификация Parker

### Конструкция

Трубка: Нитрил (NBR)  
Армирование: Одна или две высокопрочные оплетки из стальной проволоки  
Покрытие: Синтетический каучук

Диапазон температур .... от -40 °C до +100 °C

Исключение: Воздух ..... макс. +70 °C



- Рукав по технологии *No-Skive* – Компактная конструкция.
- Внутренняя трубка из нитрила (NBR) – расширенная совместимость с жидкостями
- Постоянное рабочее давление 21,0 МПа

### Рекомендуемые рабочие среды

Рабочие жидкости на нефтяной и водно-гликолевой основе, смазочные масла, воздух и вода. Для воздуха под давлением выше 1,7 МПа покрытие рукава должно иметь перфорацию.

Подробную информацию см. в разделе о химической совместимости на стр. с Ab-22 по Ab-30.

### Фитинги серии



Обозначение	Внутренний диаметр рукава				Наружный диаметр рукава мм	Давление				мин. радиус изгиба мм	Вес кг
	DN	Дюйм	Размер	мм		максимальное рабочее	psi	минимальное разрывное	МПа		
692-4	6	1/4	-4	6.4	11.5	21.0	3045	84.0	12180	40	0.18
692-5	8	5/16	-5	7.9	13.6	21.0	3045	84.0	12180	40	0.21
692-6	10	3/8	-6	9.5	15.5	21.0	3045	84.0	12180	40	0.25
692-8	12	1/2	-8	12.7	20.4	21.0	3045	84.0	12180	50	0.52
692-10	16	5/8	-10	15.9	23.9	21.0	3045	84.0	12180	60	0.66

Сочетание высокой температуры с высоким давлением сокращает срок службы рукава.

Среднее давление  
Очень высокая гибкость

Рукава Parkrimp No-Skive  
692Twin

# 692Twin

## No-Skive Компактный

Сдвоенный, постоянное давление,  
малый радиус изгиба

### Основные области применения

Оборудование для подъема и перемещения материалов:  
Гидросистемы с малым радиусом изгиба общего назначения, идеален для пропускания по шкивам или намотки на катушки.

### Стандарты

Спецификация Parker

### Конструкция

Трубка: Нитрил (NBR)  
Армирование: Одна или две высокопрочные оплетки из стальной проволоки  
Покрытие: Синтетический каучук

Диапазон температур .... от -40 °C до +100 °C

Исключение: Воздух ..... макс. +70 °C



- Рукав по технологии *No-Skive* – Компактная конструкция.
- Внутренняя трубка из нитрила (NBR) – расширенная совместимость с жидкостями
- Постоянное рабочее давление 21,0 МПа

### Рекомендуемые рабочие среды

Рабочие жидкости на нефтяной и водно-гликолевой основе, смазочные масла, воздух и вода. Для воздуха под давлением выше 1,7 МПа покрытие рукава должно иметь перфорацию.

Подробную информацию см. в разделе о химической совместимости на стр. с Ab-22 по Ab-30.

### Фитинги серии



Обозначение	Внутренний диаметр рукава				Наружный диаметр рукава мм	Давление				мин. радиус изгиба мм	Вес кг
	DN	Дюйм	Размер	мм		максимальное рабочее	минимальное разрывное	максимальное рабочее	минимальное разрывное		
						МПа	psi	МПа	psi		
692-4-4	6	1/4	-4	6.4	25.8	21.0	3045	84.0	12180	40	0.34
692-5-5	8	5/16	-5	7.9	27.4	21.0	3045	84.0	12180	40	0.40
692-6-6	10	3/8	-6	9.5	31.2	21.0	3045	84.0	12180	40	0.48
692-8-8	12	1/2	-8	12.7	41.5	21.0	3045	84.0	12180	50	1.02
692-10-10	16	5/8	-10	15.9	48.7	21.0	3045	84.0	12180	60	1.30

Сочетание высокой температуры с высоким давлением сокращает срок службы рукава.

# 811

**No-Skive** Для всасывающих и сливных линий  
SAE 100R4



- Конструкция рукава **No-Skive**.
- Спиральная проволока для предотвращения схлопывания под воздействием вакуума
- Малые радиусы изгиба

Основные области применения  
Все рынки: Системы общего назначения

Сертификат соответствия  
Сведения см. на стр. с Ab-16 по Ab-19

## Конструкция

Трубка: Синтетический каучук  
Армирование: Две оплетки из волокна, одна стальная проволока  
Покрытие: Маслостойкий синтетический каучук, устойчивый к атмосферным воздействиям

## Рекомендуемые рабочие среды

Рабочие жидкости на нефтяной и водно-гликолевой основе, смазочные масла, воздух и вода.  
Подробную информацию см. в разделе о химической совместимости на стр. с Ab-22 по Ab-30.

Диапазон температур .... от -40 °C до +100 °C  
Исключение: Воздух ..... макс. +70 °C  
Вода ..... макс. +85 °C

## Серия фитинга

До типоразмера - 32



Для типоразмеров -40 и -48 фитинги по запросу

Обозначение	Внутренний диаметр рукава				Наружный диаметр рукава мм	Давление				Вакуум*	мин. радиус изгиба мм	Вес кг
	DN	Дюйм	Размер	мм		максимальное рабочее МПа	psi	минимальное разрывное МПа	psi			
811-12	19	3/4	-12	19.1	30.0	2.1	300	8.3	1200	85	65	0.63
811-16	25	1	-16	25.4	38.0	1.7	250	6.9	1000	85	75	0.96
811-20	31	1 1/4	-20	31.8	45.0	1.4	200	5.5	800	85	100	1.22
811-24	38	1 1/2	-24	38.1	52.0	1.0	150	4.1	600	85	130	1.55
811-32	51	2	-32	50.8	64.0	0.7	100	2.8	400	85	150	1.87
811-40	63	2 1/2	-40	63.5	75.0	0.4	62	1.6	248	85	180	2.45
811-48	76	3	-48	76.2	90.0	0.4	62	1.6	248	85	230	3.20

\*1 = приведенные в таблице значения вакуума соответствуют вакуумметрическому давлению в кПа. Для получения абсолютного значения вычитите значение таблицы из 101 кПа

\*\* типоразмер -12 и типоразмер -16 = только на обжимном прессе Parkrimp 2 или регулируемых обжимных станках.

Сочетание высокой температуры с высоким давлением сокращает срок службы рукава.

Среднее давление  
Всасывание

Рукава Parkrimp No-Skive  
811S

# 811S

*No-Skive* Для всасывающих и сливных линий

Превышает SAE 100R4



- Конструкция рукава *No-Skive*.
- Спиральная проволока для предотвращения схлопывания под воздействием вакуума
- Малые радиусы изгиба
- Изобарический 1,0 МПа для всех типоразмеров

## Основные области применения

Все рынки: Системы общего назначения

## Сертификат соответствия

Для типоразмеров от -64 до -80, сведения см. на страницах сAb-16 по Ab-19

## Конструкция

Трубка: Синтетический каучук  
Армирование: Две оплетки из волокна, одна стальная проволока  
Покрытие: Маслостойкий синтетический каучук, устойчивый к атмосферным воздействиям

## Рекомендуемые рабочие среды

Рабочие жидкости на нефтяной и водно-гликолевой основе, смазочные масла, воздух и вода.  
Подробную информацию см. в разделе о химической совместимости на стр. с Ab-22 по Ab-30.

Диапазон температур .... от -40 °C до +100 °C

Исключение: Воздух ..... макс. +70 °C

Вода ..... макс. +85 °C

## Серия фитинга

по запросу

Обозначение	Внутр. диам. рукава		Наружный диаметр рукава мм ± 1.6	Расчетное давление				мин. радиус изгиба мм
	Размер	мм		макс. рабочее давление	мин. разрывное давление	МПа	psi	
811S-32	-32	50.8	64.0	1.0	145	4.0	580	200
811S-40	-40	63.5	75.0	1.0	145	4.0	580	240
811S-48	-48	76.2	90.0	1.0	145	4.0	580	300
811S-56	-56		106.0	1.0	145	4.0	580	360
811S-64	-64		116.0	1.0	145	4.0	580	400
811S-80	-80		142.0	1.0	145	4.0	580	500
811S-96	-96		172.0	1.0	145	4.0	580	600

# 881

## No-Skive Для всасывающих и сливных линий SAE 100R4

### Основные области применения

Все рынки: Для высокотемпературных систем  
Для систем общего назначения

### Сертификат соответствия

Сведения см. на стр. с Ab-16 по Ab-19

### Конструкция

Трубка: Синтетический каучук  
Армирование: Две оплетки из волокна, одна стальная проволока  
Покрытие: Синтетический каучук, одобренный MSHA

Диапазон температур .....от -40 °C до +121 °C

Исключение: Воздух ..... макс. +70 °C  
Вода ..... макс. +85 °C



- Конструкция рукава *No-Skive*.
- Спиральная проволока для предотвращения схлопывания под воздействием вакуума
- Рабочая температура до +121 °C
- Одобрено MSHA.

### Рекомендуемые рабочие среды

Рабочие жидкости на нефтяной и водно-гликолевой основе, смазочные масла, воздух и вода.  
Подробную информацию см. в разделе о химической совместимости на стр. с Ab-22 по Ab-30.

### Серия фитингов











Серия 43 для типоразмеров -12, -16  
Серия 48 для типоразмеров с -20 по -32  
Для типоразмера -40 фитинги по запросу

Обозначение	Внутренний диаметр рукава				Наружный диаметр рукава мм	Давление				Вакуум*	мин. радиус изгиба мм	Вес кг
	DN	Дюйм	Размер	мм		максимальное рабочее МПа	psi	минимальное разрывное МПа	psi			
881-12	19	3/4	-12	19.1	30.0	2.1	300	8.3	1200	95	130	0.74
881-16	25	1	-16	25.4	38.0	1.7	250	6.9	1000	95	150	0.89
881-20	31	1 1/4	-20	31.8	45.0	1.4	200	5.5	800	95	200	1.32
881-24	38	1 1/2	-24	38.1	52.0	1.0	150	4.1	600	95	250	1.65
881-32	51	2	-32	50.8	63.0	0.7	100	2.8	400	95	300	1.89
881-40	63	2 1/2	-40	63.5	75.0	0.4	62	1.6	248	95	355	2.71

\*1 = приведенные в таблице значения вакуума соответствуют вакуумметрическому давлению в кПа. Для получения абсолютного значения вычитите значение таблицы из 101 кПа  
Сочетание высокой температуры с высоким давлением сокращает срок службы рукава.







## DIN – Метрические

Страница Cb-1 – Cb-4

<p><b>CA</b> Cb-1</p>  <p>ISO 12151-2-SWS-L – DKOL</p>	<p><b>CE</b> Cb-1</p>  <p>ISO 12151-2-SWE 45°-L – DKOL 45°</p>	<p><b>CF</b> Cb-2</p>  <p>ISO 12151-2-SWE-L – DKOL 90°</p>	<p><b>DO</b> Cb-2</p>  <p>ISO 12151-2-S-L – CEL</p>
<p><b>C9</b> Cb-3</p>  <p>ISO 12151-2-SWS-S – DKOS</p>	<p><b>OC</b> Cb-3</p>  <p>ISO 12151-2 – SWE 45°-S – DKOS 45°</p>	<p><b>1C</b> Cb-4</p>  <p>ISO 12151-2-SWE-S – DKOS 90°</p>	<p><b>D2</b> Cb-4</p>  <p>ISO 12151-2-S-S – CES</p>





## BSP

Страница Cb-5 – Cb-8

<p><b>92</b> Cb-5</p>  <p>BS5200-A – DKR</p>	<p><b>B1</b> Cb-5</p>  <p>BS 5200-D – DKR 45°</p>	<p><b>B2</b> Cb-6</p>  <p>BS 5200-B – DKR 90°</p>	<p><b>EA</b> Cb-6</p>  <p>BS 5200 – ISO 12151-6 – DKOR</p>
<p><b>EB</b> Cb-7</p>  <p>BS 5200 – ISO 12151-6 – DKOR 45°</p>	<p><b>EC</b> Cb-7</p>  <p>BS 5200 – ISO 12151-6 – DKOR 90°</p>	<p><b>D9</b> Cb-8</p>  <p>BS5200 – AGR</p>	

## SAE

Страница Cb-9 – Cb-11

<p><b>01</b> Cb-9</p>  <p>SAE J476A / J516 – AGN</p>	<p><b>03</b> Cb-9</p>  <p>ISO12151-5-S – AGJ</p>	<p><b>06</b> Cb-10</p>  <p>ISO12151-5-SWS – DKJ</p>	<p><b>37</b> Cb-10</p>  <p>ISO 12151-5-SWE 45° – DKJ 45°</p>
<p><b>39/3W</b> Cb-11</p>  <p>ISO 12151-5-SWES – DKJ 90°</p>			

## Фланец

Страница Cb-12 – Cb-14

**15**

Cb-12



ISO 12151-3-S-L – SFL  
(21,0 МПа/ 3000 psi)

**17**

Cb-12



ISO 12151-3 – E45 – L – SFL 45°  
(21,0 МПа/ 3000 psi)

**19**

Cb-13



ISO 12151-3 – E – L – SFL 90°  
(21,0 МПа/ 3000 psi)

**6A**

Cb-13



ISO 12151-3-S-S – SFS  
(42,0 МПа/ 6000 psi)

**6N**

Cb-14



ISO 12151-3 – E-S – SFS 90°  
(42,0 МПа/ 6000 psi)

## ORFS

Страница Cb-15 – Cb-17

**JC**

Cb-15



ISO 12151-1 – SWSA  
SAE J516 – ORFS

**JS**

Cb-15



ISO 12151-1-SWSB  
SAE J516 – ORFS

**J7**

Cb-16



ISO 12151-1 – SWE 45°  
SAE J516 – ORFS 45°

**J9**

Cb-16



ISO 12151-1 – SWES  
SAE J516 – ORFS 90°

**JM**

Cb-17



ISO 12151-1-S – SAE J516



**CA**      **Внутренняя метрическая  
резьба 24°  
Легкая серия с  
уплотнительным кольцом  
Накидная гайка – Прямой**  
ISO 12151-2-SWS-L – DKOL

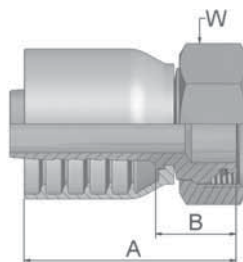

Обозначение	 Внутренний диаметр рукава				 Резьба метрическая	Наружный диаметр трубки	A	B	W
	DN	Дюйм	Размер	мм					
1CA43-10-6	10	3/8	-6	9.5	M16x1.5	10	53	24	19
1CA43-12-6	10	3/8	-6	9.5	M18x1.5	12	49	19	22
1CA43-15-8	12	1/2	-8	12.7	M22x1.5	15	56	21	27
1CA43-18-10	16	5/8	-10	15.9	M26x1.5	18	61	22	32
1CA43-22-10	16	5/8	-10	15.9	M30x2	22	64	24	36
1CA43-18-12	19	3/4	-12	19.1	M26x1.5	18	65	26	32
1CA43-22-12	19	3/4	-12	19.1	M30x2	22	63	24	36
1CA43-28-16	25	1	-16	25.4	M36x2	28	78	33	41
1CA43-35-16	25	1	-16	25.4	M45x2	35	76	31	50

В стандартном варианте исполнения фитинги рукава поставляются с уплотнительным кольцом из озоностойкого нитрила (NBR). Диапазон рабочих температур: от -40 °C до +105 °C.

По запросу поставляются фитинги рукава со специальными уплотнительными кольцами (Viton или EPDM). Размеры уплотнительных колец и номера деталей см. в в разделе Eb.

**CE**      **Внутренняя метрическая  
резьба 24°  
Легкая серия с  
уплотнительным кольцом  
Накидная гайка – Угловой 45°**  
ISO 12151-2-SWE 45°-L – DKOL 45°

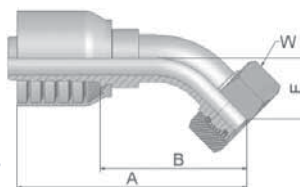

Обозначение	 Внутренний диаметр рукава				 Резьба метрическая	Наружный диаметр трубки	A	B	E	W
	DN	Дюйм	Размер	мм						
1CE43-12-6	10	3/8	-6	9.5	M18x1.5	12	69	39	19	22
1CE43-15-8	12	1/2	-8	12.7	M22x1.5	15	81	46	22	27
1CE43-18-10	16	5/8	-10	15.9	M26x1.5	18	89	49	23	32
1CE43-22-12	19	3/4	-12	19.1	M30x2	22	98	58	26	36
1CE43-28-16	25	1	-16	25.4	M36x2	28	127	80	34	41

В стандартном варианте исполнения фитинги рукава поставляются с уплотнительным кольцом из озоностойкого нитрила (NBR). Диапазон рабочих температур: от -40 °C до +105 °C.

По запросу поставляются фитинги рукава со специальными уплотнительными кольцами (Viton или EPDM). Размеры уплотнительных колец и номера деталей см. в в разделе Eb.

**CF** **Внутренняя метрическая  
резьба 24°**  
**Легкая серия с  
уплотнительным кольцом**  
**Накидная гайка – Угловой 90°**  
ISO 12151-2-SWE-L – DKOL 90°

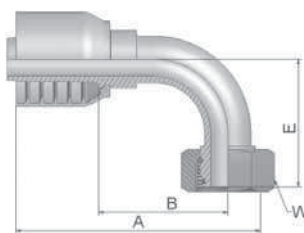

Обозначение	 Внутренний диаметр рукава				 Резьба метрическая	Наружный диаметр трубки мм	A мм	B мм	E мм	 W мм
	DN	Дюйм	Размер	мм						
1CF43-12-6	10	3/8	-6	9.5	M18x1.5	12	64	35	36	22
1CF43-15-8	12	1/2	-8	12.7	M22x1.5	15	71	37	43	27
1CF43-18-10	16	5/8	-10	15.9	M26x1.5	18	81	41	45	32
1CF43-22-12	19	3/4	-12	19.1	M30x2	22	89	49	55	36
1CF43-28-16	25	1	-16	25.4	M36x2	28	114	68	78	41

В стандартном варианте исполнения фитинги рукава поставляются с уплотнительным кольцом из озоностойкого нитрила (NBR). Диапазон рабочих температур: от -40 °С до +105 °С.

По запросу поставляются фитинги рукава со специальными уплотнительными кольцами (Viton или EPDM). Размеры уплотнительных колец и номера деталей см. в в разделе Eb.

**D0** **Наружная метрическая  
резьба 24°**  
**Легкая серия –  
Неподвижный  
Прямой**  
ISO 12151-2-S-L – CEL

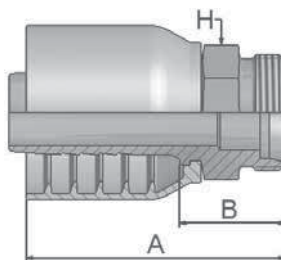

Обозначение	 Внутренний диаметр рукава				 Резьба метрическая	Наружный диаметр трубки мм	A мм	B мм	 H мм
	DN	Дюйм	Размер	мм					
1D043-15-8	12	1/2	-8	12.7	M22x1.5	15	60	26	22
1D043-28-16	25	1	-16	25.4	M36x2	28	79	32	36

## C9

**Внутренняя метрическая  
резьба 24° – Накладная  
гайка  
Тяжелая серия с  
уплотнительным кольцом  
Прямой**

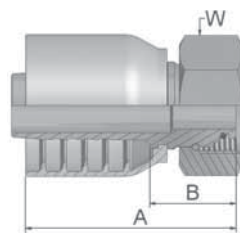

ISO 12151-2-SWS-S – DKOS

Обозначение	 Внутренний диаметр рукава				 Резьба метрическая	Наружный диаметр трубки	A	B	W
	DN	Дюйм	Размер	мм					
1C943-10-6	10	3/8	-6	9.5	M18x1.5	10	50	21	22
1C943-12-6	10	3/8	-6	9.5	M20x1.5	12	52	22	24
1C943-14-6	10	3/8	-6	9.5	M22x1.5	14	50	21	27
1C943-12-8	12	1/2	-8	12.7	M20x1.5	12	60	25	24
1C943-16-8	12	1/2	-8	12.7	M24x1.5	16	59	24	30
1C943-16-10	16	5/8	-10	15.9	M24x1.5	16	66	27	30
1C943-20-10	16	5/8	-10	15.9	M30x2	20	66	27	36
1C943-20-12	19	3/4	-12	19.1	M30x2	20	66	27	36
1C943-25-12	19	3/4	-12	19.1	M36x2	25	68	28	46
1C943-25-16	25	1	-16	25.4	M36x2	25	78	33	46
1C943-30-16	25	1	-16	25.4	M42x2	30	80	33	50

В стандартном варианте исполнения фитинги рукава поставляются с уплотнительным кольцом из озоностойкого нитрила (NBR). Диапазон рабочих температур: от -40 °C до +105 °C.

По запросу поставляются фитинги рукава со специальными уплотнительными кольцами (Viton или EPDM). Размеры уплотнительных колец и номера деталей см. в разделе Eb.

## OC

**Внутренняя метрическая  
резьба 24° – Накладная гайка  
Тяжелая серия с  
уплотнительным кольцом  
Угловой 45°**

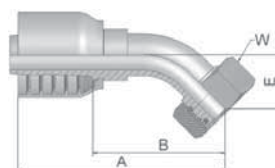

ISO 12151-2 – SWE 45°-S – DKOS 45°

Обозначение	 Внутренний диаметр рукава				 Резьба метрическая	Наружный диаметр трубки	A	B	E	W
	DN	Дюйм	Размер	мм						
10C43-12-6	10	3/8	-6	9.5	M20x1.5	12	69	40	20	24
10C43-14-6	10	3/8	-6	9.5	M22x1.5	14	76	46	20	27
10C43-16-8	12	1/2	-8	12.7	M24x1.5	16	82	48	24	30
10C43-20-10	16	5/8	-10	15.9	M30x2	20	91	52	25	36
10C43-20-12	19	3/4	-12	19.1	M30x2	20	99	60	28	36
10C43-25-12	19	3/4	-12	19.1	M36x2	25	100	61	29	46
10C43-25-16	25	1	-16	25.4	M36x2	30	123	76	33	46
10C43-30-16	25	1	-16	25.4	M42x2	30	126	79	36	50

В стандартном варианте исполнения фитинги рукава поставляются с уплотнительным кольцом из озоностойкого нитрила (NBR). Диапазон рабочих температур: от -40 °C до +105 °C.

По запросу поставляются фитинги рукава со специальными уплотнительными кольцами (Viton или EPDM). Размеры уплотнительных колец и номера деталей см. в разделе Eb.

# 1C

**Внутренняя метрическая  
резьба 24° – Накладная гайка**  
**Тяжелая серия с  
уплотнительным кольцом**  
**Угловой 90°**

ISO 12151-2-SWE-S – DKOS 90°

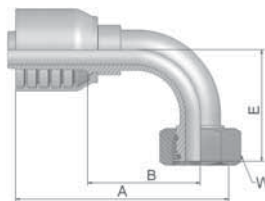

Обозначение	 Внутренний диаметр рукава				 Резьба метрическая	Наружный диаметр трубки мм	A мм	B мм	E мм	 W мм
	DN	Дюйм	Размер	мм						
11C43-8-6	10	3/8	-6	9.5	M16x1.5	8	67	38	37	19
11C43-12-6	10	3/8	-6	9.5	M20x1.5	12	65	35	37	24
11C43-14-6	10	3/8	-6	9.5	M22x1.5	14	64	35	37	27
11C43-16-8	12	1/2	-8	12.7	M24x1.5	16	72	37	45	30
11C43-20-10	16	5/8	-10	15.9	M30x2	20	79	40	48	36
11C43-25-10	16	5/8	-10	15.9	M36x2	25	85	46	52	46
11C43-20-12	19	3/4	-12	19.1	M30x2	20	89	50	58	36
11C43-25-12	19	3/4	-12	19.1	M36x2	25	89	49	59	46
11C43-25-16	25	1	-16	25.4	M36x2	25	109	64	69	46
11C43-30-16	25	1	-16	25.4	M42x2	30	115	68	76	50

В стандартном варианте исполнения фитинги рукава поставляются с уплотнительным кольцом из озоностойкого нитрила (NBR). Диапазон рабочих температур: от -40 °С до +105 °С.

По запросу поставляются фитинги рукава со специальными уплотнительными кольцами (Viton или EPDM). Размеры уплотнительных колец и номера деталей см. в в разделе Eb.

# D2

**Наружная метрическая  
резьба 24° –  
Неподвижный**  
**Тяжелая серия – Прямой**  
ISO 12151-2-S-S – CES

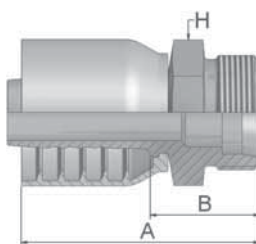

Обозначение	 Внутренний диаметр рукава				 Резьба метрическая	Наружный диаметр трубки мм	A мм	B мм	 H мм
	DN	Дюйм	Размер	мм					
1D243-12-6	10	3/8	-6	9.5	M20x1.5	12	55	26	22
1D243-14-6	10	3/8	-6	9.5	M22x1.5	14	55	25	22
1D243-16-8	12	1/2	-8	12.7	M24x1.5	16	62	28	24
1D243-20-10	16	5/8	-10	15.9	M30x2	20	72	33	30
1D243-20-12	19	3/4	-12	19.1	M30x2	20	72	33	30
1D243-25-12	19	3/4	-12	19.1	M36x2	25	74	35	36
1D243-30-16	25	1	-16	25.4	M42x2	30	85	40	46

## 92 Внутренняя трубная резьба BSP, цилиндрическая Накидная гайка – Прямой (конус 60°)

BS5200-A – DKR

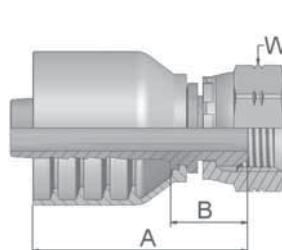

Обозначение	 Внутренний диаметр рукава				 Резьба BSP	A мм	B мм	 W мм
	DN	Дюйм	Размер	мм				
19243-6-6	10	3/8	-6	9.5	3/8x19	49	20	22
19243-8-6	10	3/8	-6	9.5	1/2x14	51	22	27
19243-8-8	12	1/2	-8	12.7	1/2x14	57	22	27
19243-10-8	12	1/2	-8	12.7	5/8x14	55	20	30
19243-10-10	16	5/8	-10	15.9	5/8x14	57	21	30
19243-12-10	16	5/8	-10	15.9	3/4x14	61	22	32
19243-12-12	19	3/4	-12	19.1	3/4x14	61	22	32
19243-16-16	25	1	-16	25.4	1x11	72	25	41

## B1 Внутренняя трубная резьба BSP, цилиндрическая Накидная гайка Угловой 45° (конус 60°)

BS 5200-D – DKR 45°

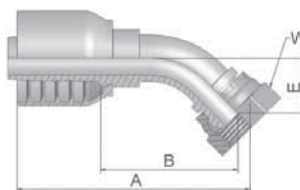

Обозначение	 Внутренний диаметр рукава				 Резьба BSP	A мм	B мм	E мм	 W мм
	DN	Дюйм	Размер	мм					
1B143-6-6	10	3/8	-6	9.5	3/8x19	67	37	17	22
1B143-8-8	12	1/2	-8	12.7	1/2x14	79	45	20	27
1B143-10-10	16	5/8	-10	15.9	5/8x14	89	50	23	30
1B143-12-12	19	3/4	-12	19.1	3/4x14	96	57	25	32
1B143-16-16	25	1	-16	25.4	1x11	121	77	33	41

**B2** **Внутренняя трубная  
резьба BSP,  
цилиндрическая  
Накидная гайка  
Угловой 90° (конус 60°)**  
BS 5200-B – DKR 90°

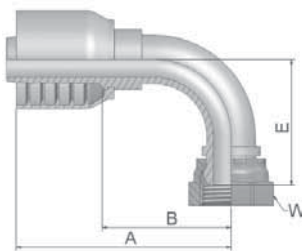

Обозначение	 Внутренний диаметр рукава				 Резьба BSP	A мм	B мм	E мм	 W мм
	DN	Дюйм	Размер	мм					
1B243-6-6	10	3/8	-6	9.5	3/8x19	66	37	33	22
1B243-8-6	10	3/8	-6	9.5	1/2x14	66	37	35	27
1B243-8-8	12	1/2	-8	12.7	1/2x14	74	39	40	27
1B243-10-10	16	5/8	-10	15.9	5/8x14	81	41	46	30
1B243-12-10	16	5/8	-10	15.9	3/4x14	82	43	45	32
1B243-12-12	19	3/4	-12	19.1	3/4x14	89	50	53	32
1B243-16-16	25	1	-16	25.4	1x11	116	69	69	41

**EA** **Внутренняя резьба BSP,  
Накидная гайка  
с уплотнительным  
кольцом (конус 60°)**  
BS 5200 – ISO 12151-6 – DKOR

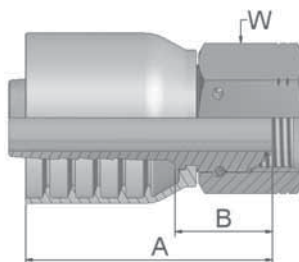

Обозначение	 Внутренний диаметр рукава				 Резьба BSP	A мм	B мм	 W мм
	DN	Дюйм	Размер	мм				
1EA43-8-8	12	1/2	-8	12.7	1/2x14	56	21	27
1EA43-10-10	16	5/8	-10	15.9	5/8x14	61	21.5	30
1EA43-12-12	19	3/4	-12	19.1	3/4x14	63	23	32
1EA43-16-16	25	1	-16	25.4	1x11	77	31	41
1EA43-20-20	31	1 1/4	-20	31.8	1 1/4x11	78	31	50

В стандартном варианте исполнения фитинги рукава поставляются с уплотнительным кольцом из озоностойкого нитрила (NBR). Диапазон рабочих температур: от -40 °С до +105 °С.

По запросу поставляются фитинги рукава со специальными уплотнительными кольцами (Viton или EPDM). Размеры уплотнительных колец и номера деталей см. в в разделе Eb.

## EB Внутренняя резьба BSP, Накидная гайка с уплотнительным кольцом Угловой 45° (конус 60°)

BS 5200 – ISO 12151-6 – DKOR 45°

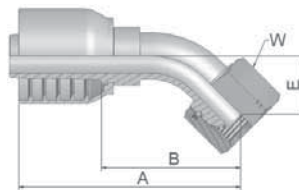

Обозначение	 Внутренний диаметр рукава				 Резьба BSP	A мм	B мм	E мм	 W мм
	DN	Дюйм	Размер	мм					
1EB43-4-4	6	1/4	-4	6.4	1/4x19	59	36	16	19
1EB43-6-6	10	3/8	-6	9.5	3/8x19	73	44	18	22
1EB43-8-8	12	1/2	-8	12.7	1/2x14	79	44	20	27
1EB43-10-10	16	5/8	-10	15.9	5/8	85	49	22	30
1EB43-20-20	31	1 1/4	-20	31.8	1 1/4x11	138	91	35	50

В стандартном варианте исполнения фитинги рукава поставляются с уплотнительным кольцом из озоностойкого нитрила (NBR). Диапазон рабочих температур: от -40 °С до +105 °С.

По запросу поставляются фитинги рукава со специальными уплотнительными кольцами (Viton или EPDM). Размеры уплотнительных колец и номера деталей см. в разделе Eb.

## EC Внутренняя резьба BSP, Накидная гайка с уплотнительным кольцом Угловой 90° (конус 60°)

BS 5200 – ISO 12151-6 – DKOR 90°

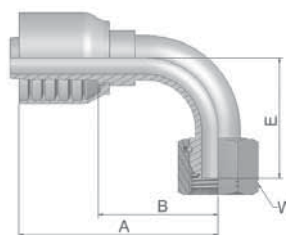

Обозначение	 Внутренний диаметр рукава				 Резьба BSP	A мм	B мм	E мм	 W мм
	DN	Дюйм	Размер	мм					
1EC43-4-4	6	1/4	-4	6.4	1/4x19	50	27	28	19
1EC43-6-4	6	1/4	-4	6.4	3/8x19	51	28	27	22
1EC43-6-6	10	3/8	-6	9.5	3/8x19	64	35	34	22
1EC43-8-8	12	1/2	-8	12.7	1/2x14	71	36	40	27
1EC43-10-10	16	5/8	-10	15.9	5/8	80	43	44	30
1EC43-12-12	19	3/4	-12	19.1	3/4x14	89	49	55	32
1EC43-16-16	25	1	-16	25.4	1x11	115	68	71	41
1EC43-20-20	31	1 1/4	-20	31.8	1 1/4x11	129	82	75	50

В стандартном варианте исполнения фитинги рукава поставляются с уплотнительным кольцом из озоностойкого нитрила (NBR). Диапазон рабочих температур: от -40 °С до +105 °С.

По запросу поставляются фитинги рукава со специальными уплотнительными кольцами (Viton или EPDM). Размеры уплотнительных колец и номера деталей см. в разделе Eb.

**D9** Наружная трубная резьба  
**BSP, цилиндрическая**  
**Неподвижный – Прямой**  
**(конус 60°)**  
BS5200 – AGR

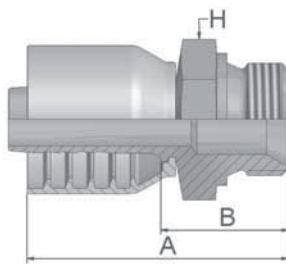

Обозначение	 Внутренний диаметр рукава				 Резьба BSP	А мм	В мм	 Н мм
	DN	Дюйм	Размер	мм				
1D943-2-4	6	1/4	-4	6.4	1/8x28	46	22	14
1D943-4-4	6	1/4	-4	6.4	1/4x19	49	27	19
1D943-6-6	10	3/8	-6	9.5	3/8x19	57	28	22
1D943-8-6	10	3/8	-6	9.5	1/2x14	60	31	27
1D943-8-8	12	1/2	-8	12.7	1/2x14	64	30	27
1D943-10-10	16	5/8	-10	15.9	5/8x14	75	36	30
1D943-12-10	16	5/8	-10	15.9	3/4x14	72	35	32
1D943-12-12	19	3/4	-12	19.1	3/4x14	72	33	32
1D943-16-12	19	3/4	-12	19.1	1x11	77	38	41
1D943-16-16	25	1	-16	25.4	1x11	85	40	41



**01** Наружная трубная резьба  
**NPTF**  
Неподвижный – Прямой  
SAE J476A / J516 – AGN

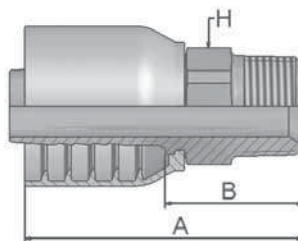

Обозначение	 Внутренний диаметр рукава				 Резьба NPTF	A мм	B мм	 H мм
	DN	Дюйм	Размер	мм				
10143-6-6-SM	10	3/8	-6	9.5	3/8x18	60	31	19
10143-8-6-SM	10	3/8	-6	9.5	1/2x14	61	32	22
10143-12-12-SM	19	3/4	-12	19.1	3/4x14	79	39	27

**03** Наружная резьба JIS 37° –  
Неподвижный  
Прямой  
ISO12151-5-S – AGJ

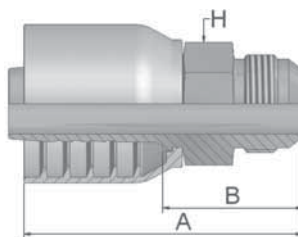

Обозначение	 Внутренний диаметр рукава				 Резьба UNF	A мм	B мм	 H мм
	DN	Дюйм	Размер	мм				
10343-6-6-SM	10	3/8	-6	9.5	9/16x18	60	31	19
10343-8-6-SM	10	3/8	-6	9.5	3/4x16	59	29	19
10343-10-8-SM	12	1/2	-8	12.7	7/8x14	67	32	24
10343-12-8-SM	12	1/2	-8	12.7	1 1/16x12	71	36	27
10343-12-10-SM	16	5/8	-10	15.9	1 1/16x12	75	36	27
10343-16-16-SM	25	1	-16	25.4	1 5/16x12	94	47	36

## 06 Внутренняя резьба JIC 37° – Накидная гайка Прямой ISO 12151-5-SWS – DKJ

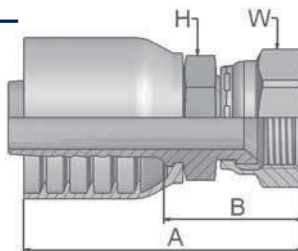

Обозначение	Внутренний диаметр рукава				Резьба UNF	A мм	B мм	H		W	
	DN	Дюйм	Размер	мм				мм	дюйм	мм	дюйм
10643-6-6-SM	10	3/8	-6	9.5	9/16x18	58	29	17		19	
10643-8-6-SM	10	3/8	-6	9.5	3/4x16	61	32	19		22	
10643-8-8*	12	1/2	-8	12.7	3/4x16	66	34	13/16		7/8	
10643-10-8-SM	12	1/2	-8	12.7	7/8x14	72	38	22		27	
10643-10-10*	16	5/8	-10	15.9	7/8x14	73	38	15/16		1	
10643-12-10-SM	16	5/8	-10	15.9	1 1/16x12	78	41	27		32	
10643-12-12-SM	19	3/4	-12	19.1	1 1/16x12	80	41	27		32	
10643-14-12-SM	19	3/4	-12	19.1	1 3/16x12	81	42	32		36	
10643-16-12-SM	19	3/4	-12	19.1	1 5/16x12	84	45	32		41	
10643-12-16-SM	25	1	-16	25.4	1 1/16x12	89	44	36		32	
10643-16-16-SM	25	1	-16	25.4	1 5/16x12	94	47	36		41	

\* Эти фитинги имеют двойное уплотнение для совместимости со стандартом как JIC (37°), так и SAE (45°).

## 37 Внутренняя резьба JIC 37° – Накидная гайка Угловой 45° ISO 12151-5-SWE 45° – DKJ 45°

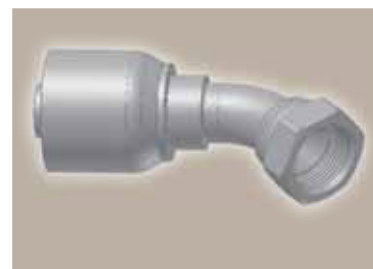
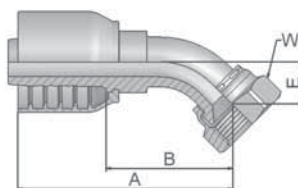

Обозначение	Внутренний диаметр рукава				Резьба UNF	A мм	B мм	E мм	W мм
	DN	Дюйм	Размер	мм					
13743-6-6-SM	10	3/8	-6	9.5	9/16x18	60	31	10	19
13743-8-8-SM*	12	1/2	-8	12.7	3/4x16	73	38	14	22
13743-10-10-SM*	16	5/8	-10	15.9	7/8x14	83	44	17	27
13743-12-10-SM	16	5/8	-10	15.9	1 1/16x12	88	48	21	32
13743-12-12-SM	19	3/4	-12	19.1	1 1/16x12	93	54	22	32
13743-16-12-SM	19	3/4	-12	19.1	1 5/16x12	95	56	24	41
13743-16-16-SM	25	1	-16	25.4	1 5/16x12	111	66	24	41

\* Эти фитинги имеют двойное уплотнение для совместимости со стандартом как JIC (37°), так и SAE (45°).

**39/3W** Внутренняя резьба JIC 37°  
SAE 45° – Двойной конус  
Накидная гайка,  
внутренняя резьба,  
угловой 90°

ISO 12151-5-SWES – DKJ 90°

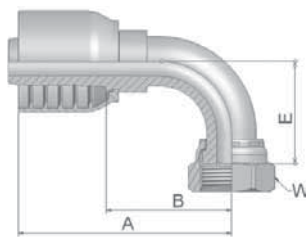

Обозначение	 Внутренний диаметр рукава				 Резьба UNF	A мм	B мм	E мм	 W	
	DN	Дюйм	Размер	мм					мм	дюйм
13943-6-6-SM	10	3/8	-6	9.5	9/16x18	57	28	23	19	
13W43-8-6-SM	10	3/8	-6	9.5	3/4x16	64	35	29	22	
13943-10-8-SM*	12	1/2	-8	12.7	7/8x14	74	39	32	27	
13943-10-10*	16	5/8	-10	15.9	7/8x14	80	40	37	1	
13W43-10-10-SM*	16	5/8	-10	15.9	7/8x14	80	40	33	27	
13943-12-12-SM	19	3/4	-12	19.1	1 1/16x12	89	50	48	32	
13943-16-12-SM	19	3/4	-12	19.1	1 5/16x12	89	50	51	41	
13943-16-16-SM	25	1	-16	25.4	1 5/16x12	109	64	55	41	

\* Эти фитинги имеют двойное уплотнение для совместимости со стандартом как JIC (37°), так и SAE (45°).

## 15 Фланец ISO 6162-1 Прямой

ISO 12151-3-S-L – SFL  
(21,0 МПа/ 3000 psi)

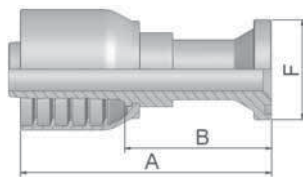

Обозначение	 Внутренний диаметр рукава				 Фланец	A мм	B мм	F мм
	DN	Дюйм	Размер	мм	Дюйм			
11543-8-8	12	1/2	-8	12.7	1/2	89	54	30
11543-12-10	16	5/8	-10	15.9	3/4	69	30	38
11543-12-12	19	3/4	-12	19.1	3/4	98	59	38
11543-16-12	19	3/4	-12	19.1	1	70	31	45
11543-16-16	25	1	-16	25.4	1	108	63	45
11543-20-16	25	1	-16	25.4	1 1/4	82	36	51

Для выбора соответствующего полуфланца и уплотнительного кольца см. раздел Еб.

## 17 Фланец ISO 6162-1 Угловой 45°

ISO 12151-3 – E45 – L – SFL 45°  
(21,0 МПа/ 3000 psi)

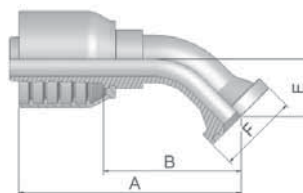

Обозначение	 Внутренний диаметр рукава				 Фланец	A мм	B мм	E мм	F мм
	DN	Дюйм	Размер	мм	Дюйм				
11743-8-8	12	1/2	-8	12.7	1/2	79	44	20	30
11743-12-10	16	5/8	-10	15.9	3/4	96	57	26	38
11743-12-12	19	3/4	-12	19.1	3/4	98	58	26	38
11743-16-16	25	1	-16	25.4	1	119	73	27	45
11743-20-16	25	1	-16	25.4	1 1/4	121	76	32	51

Для выбора соответствующего полуфланца и уплотнительного кольца см. раздел Еб.

# 19

## Фланец ISO 6162-1 Угловой 90°

ISO 12151-3 – E- L – SFL 90°  
(21,0 МПа/ 3000 psi)

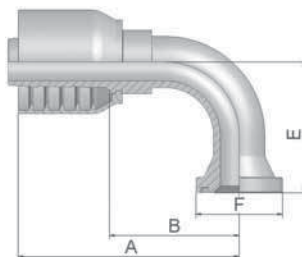

Обозначение	 Внутренний диаметр рукава				 Фланец	A	B	E	F
	DN	Дюйм	Размер	мм	Дюйм	мм	мм	мм	мм
11943-8-8	12	1/2	-8	12.7	1/2	75	40	41	30
11943-12-12	19	3/4	-12	19.1	3/4	89	50	58	38
11943-16-12	19	3/4	-12	19.1	1	90	50	58	45

Для выбора соответствующего полуфланца и уплотнительного кольца см. раздел Eb.

# 6A

## Фланец ISO 6162-2 Прямой

ISO 12151-3-S-S – SFS  
(42,0 МПа/ 6000 psi)

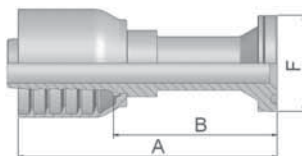

Обозначение	 Внутренний диаметр рукава				 Фланец	A	B	F
	DN	Дюйм	Размер	мм	Дюйм	мм	мм	мм
16A43-12-12	19	3/4	-12	19.1	3/4	105	66	41
16A43-16-16	25	1	-16	25.4	1	127	82	48

Для выбора соответствующего полуфланца и уплотнительного кольца см. раздел Eb.

Среднее давление  
Фланец

Фитинги Parkrimp No-Skive  
Серия 43

**6N**

**Фланец ISO 6162-2  
Угловой 90°**

ISO 12151-3 – E-S – SFS 90°  
(42,0 МПа/ 6000 psi)

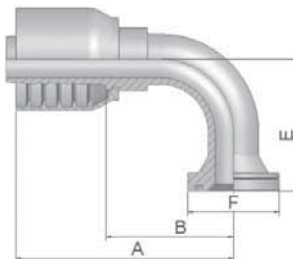

Обозначение	 Внутренний диаметр рукава				 Фланец	A	B	E	F
	DN	Дюйм	Размер	мм	Дюйм	мм	мм	мм	мм
16N43-12-12	19	3/4	-12	19.1	3/4	98	58	54	41
16N43-16-16	25	1	-16	25.4	1	111	64	70	48

Для выбора соответствующего полуфланца и уплотнительного кольца см. раздел Eb.

## JC

### Внутренняя резьба ORFS Накидная гайка – Прямой Короткий

ISO 12151-1 – SWSA  
SAE J516 – ORFS

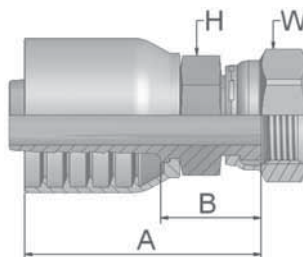

Обозначение	 Внутренний диаметр рукава				 Резьба UNF	A мм	B мм	 H мм	 W мм
	DN	Дюйм	Размер	мм					
1JC43-6-6-SM	10	3/8	-6	9.5	11/16x16	49	20	19	22
1JC43-8-8-SM	12	1/2	-8	12.7	13/16x16	56	22	22	24
1JC43-10-8-SM	12	1/2	-8	12.7	1x14	58	24	24	30
1JC43-10-10-SM	16	5/8	-10	15.9	1x14	64	24	24	30
1JC43-12-12-SM	19	3/4	-12	19.1	1 3/16x12	68	29	32	36
1JC43-16-12-SM	19	3/4	-12	19.1	1 7/16x12	72	33	36	41
1JC43-16-16-SM	25	1	-16	25.4	1 7/16x12	80	35	36	41

## JS

### Внутренняя резьба ORFS, Накидная гайка (удлиненный)

ISO 12151-1-SWSB  
SAE J516 – ORFS

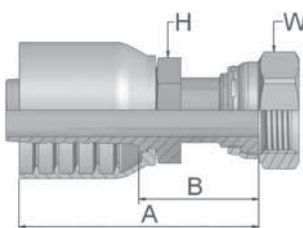

Обозначение	 Внутренний диаметр рукава				 Резьба UNF	A мм	B мм	 H мм дюйм	 W мм дюйм
	DN	Дюйм	Размер	мм					
1JS43-10-10-SM	16	5/8	-10	15.9	1x14	79	39	24	15/16

## J7

### Внутренняя резьба ORFS – Накладная гайка Угловой 45°

ISO 12151-1 – SWE 45°  
SAE J516 – ORFS 45°

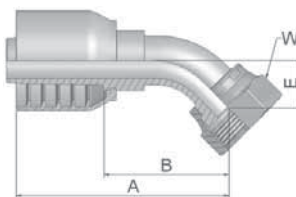

Обозначение	 Внутренний диаметр рукава				 Резьба UNF	A мм	B мм	E мм	 W мм
	DN	Дюйм	Размер	мм					
1J743-8-6-SM	10	3/8	-6	9.5	13/16x16	64	35	15	24
1J743-8-8-SM	12	1/2	-8	12.7	13/16x16	72	37	15	24
1J743-10-10-SM	16	5/8	-10	15.9	1x14	83	44	16	30
1J743-12-12-SM	19	3/4	-12	19.1	1 3/16x12	92	53	21	36
1J743-16-16-SM	25	1	-16	25.4	1 7/16x12	113	66	24	41

## J9

### Внутренняя резьба ORFS – Накладная гайка Угловой 90° – Короткий спуск

ISO 12151-1 – SWES  
SAE J516 – ORFS 90°

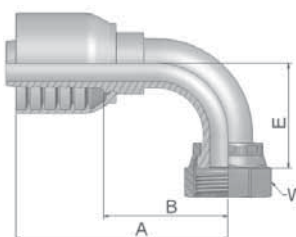

Обозначение	 Внутренний диаметр рукава				 Резьба UNF	A мм	B мм	E мм	 W мм
	DN	Дюйм	Размер	мм					
1J943-6-6-SM	10	3/8	-6	9.5	11/16x16	58	29	23	22
1J943-8-6-SM	10	3/8	-6	9.5	13/16x16	58	29	29	24
1J943-8-8-SM	12	1/2	-8	12.7	13/16x16	70	35	29	24
1J943-10-8-SM	12	1/2	-8	12.7	1x14	73	38	32	30
1J943-10-10-SM	16	5/8	-10	15.9	1x14	78	39	33	30
1J943-12-10-SM	16	5/8	-10	15.9	1 3/16x12	86	50	48	36
1J943-12-12-SM	19	3/4	-12	19.1	1 3/16x12	89	49	48	36
1J943-16-16-SM	25	1	-16	25.4	1 7/16x12	111	64	56	41



# JM

## Наружная резьба ORFS

ISO 12151-1-S – SAE J516

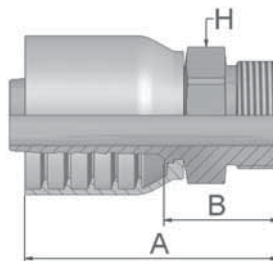

Обозначение	 Внутренний диаметр рукава				 Резьба UNF	A мм	B мм	 H мм
	DN	Дюйм	Размер	мм				
1JM43-8-6-SM	10	3/8	-6	9.5	13/16x16	56	27	22
1JM43-8-8-SM	12	1/2	-8	12.7	13/16x16	62	27	22
1JM43-10-8-SM	12	1/2	-8	12.7	1x14	67	32	27
1JM43-10-10-SM	16	5/8	-10	15.9	1x14	71	32	27
1JM43-16-16-SM	25	1	-16	25.4	1 7/16x12	84	39	41

Для выбора соответствующего уплотнительного кольца см. раздел Eb.











## DIN – Метрические

Страница Cc-1 – Cc-11

<p><b>CA</b> Cc-1</p>  <p>ISO 12151-2-SWS-L – DKOL</p>	<p><b>CE</b> Cc-2</p>  <p>ISO 12151-2-SWE 45°-L – DKOL 45°</p>	<p><b>CF</b> Cc-3</p>  <p>ISO 12151-2-SWE-L – DKOL 90°</p>	<p><b>DO</b> Cc-4</p>  <p>ISO 12151-2-S-L – CEL</p>
<p><b>C3</b> Cc-5</p>  <p>DKL</p>	<p><b>C4</b> Cc-5</p>  <p>DKL 45°</p>	<p><b>C5</b> Cc-6</p>  <p>DKL 90°</p>	<p><b>C9</b> Cc-7</p>  <p>ISO 12151-2-SWS-S – DKOS</p>
<p><b>OC</b> Cc-8</p>  <p>ISO 12151-2 – SWE 45°-S – DKOS 45°</p>	<p><b>1C</b> Cc-9</p>  <p>ISO 12151-2-SWE-S – DKOS 90°</p>	<p><b>D2</b> Cc-10</p>  <p>ISO 12151-2-S-S – CES</p>	<p><b>C6</b> Cc-11</p>  <p>DKS</p>
<p><b>49</b> Cc-11</p>  <p>DIN 7642</p>			









## BSP

Страница Cc-12 – Cc-20

<p><b>92</b> Cc-12</p>  <p>BS5200-A – DKR</p>	<p><b>B1</b> Cc-13</p>  <p>BS 5200-D – DKR 45°</p>	<p><b>B2</b> Cc-14</p>  <p>BS 5200-B – DKR 90°</p>	<p><b>B4</b> Cc-15</p>  <p>BS 5200-E – DKR 90°</p>
<p><b>EA</b> Cc-16</p>  <p>BS 5200 – ISO 12151-6 – DKOR</p>	<p><b>EB</b> Cc-17</p>  <p>BS 5200 – ISO 12151-6 – DKOR 45°</p>	<p><b>EC</b> Cc-18</p>  <p>BS 5200 – ISO 12151-6 – DKOR 90°</p>	<p><b>D9</b> Cc-19</p>  <p>BS5200 – AGR</p>
<p><b>91</b> Cc-20</p>  <p>BS5200 – AGR-K</p>	<p><b>B5</b> Cc-20</p> 		







## SAE

Страница Cc-21 – Cc-28

<p><b>01</b> Cc-21</p>  <p><b>SAE J476A / J516 – AGN</b></p>	<p><b>03</b> Cc-22</p>  <p><b>ISO12151-5-S – AGJ</b></p>	<p><b>05</b> Cc-23</p>  <p><b>ISO 11926 – SAE J516</b></p>	<p><b>06/68</b> Cc-24</p>  <p><b>ISO12151-5-SWS – DKJ</b></p>
<p><b>08</b> Cc-25</p>  <p><b>SAE J516</b></p>	<p><b>37/3V</b> Cc-26</p>  <p><b>ISO 12151-5-SWE 45° – DKJ 45°</b></p>	<p><b>39/3W</b> Cc-27</p>  <p><b>ISO 12151-5-SWES – DKJ 90°</b></p>	<p><b>41/3Y</b> Cc-28</p>  <p><b>ISO 12151-5-SWEL – DKJ 90°L</b></p>

## Фланец

Страница Cc-29 – Cc-33

<p><b>15</b> Cc-29</p>  <p><b>ISO 12151-3-S-L – SFL</b> (21,0 МПа/ 3000 psi)</p>	<p><b>17</b> Cc-30</p>  <p><b>ISO 12151-3 – E45 – L – SFL 45°</b> (21,0 МПа/ 3000 psi)</p>	<p><b>19</b> Cc-31</p>  <p><b>ISO 12151-3 – E – L – SFL 90°</b> (21,0 МПа/ 3000 psi)</p>	<p><b>6A</b> Cc-32</p>  <p><b>ISO 12151-3-S-S – SFS</b> (42,0 МПа/ 6000 psi)</p>
<p><b>6F</b> Cc-32</p>  <p><b>ISO 12151-3 – E45-S – SFS 45°</b> (42,0 МПа/ 6000 psi)</p>	<p><b>6N</b> Cc-33</p>  <p><b>ISO 12151-3 – E-S – SFS 90°</b> (42,0 МПа/ 6000 psi)</p>		

## ORFS

Страница Cc-34 – Cc-39

<p><b>JC</b> Cc-34</p>  <p><b>ISO 12151-1 – SWSA</b> <b>SAE J516 – ORFS</b></p>	<p><b>JS</b> Cc-35</p>  <p><b>ISO 12151-1-SWSB</b> <b>SAE J516 – ORFS</b></p>	<p><b>J7</b> Cc-36</p>  <p><b>ISO 12151-1 – SWE 45°</b> <b>SAE J516 – ORFS 45°</b></p>	<p><b>J9</b> Cc-37</p>  <p><b>ISO 12151-1 – SWES</b> <b>SAE J516 – ORFS 90°</b></p>
<p><b>J1</b> Cc-38</p>  <p><b>ISO 12151-1 – SWEL</b> <b>SAE J 516 – ORFS 90° L</b></p>	<p><b>J5</b> Cc-38</p>  <p><b>ISO 12151-1 – SWEM – ORFS 90° M</b></p>	<p><b>JM</b> Cc-39</p>  <p><b>ISO 12151-1-S – SAE J516</b></p>	<p><b>JD</b> Cc-39</p>  <p><b>ISO 12151-1 – SAE J516</b></p>

## JIS

Страница Cc-40 – Cc-41



## Французский стандарт

Страница Cc-42 – Cc-44

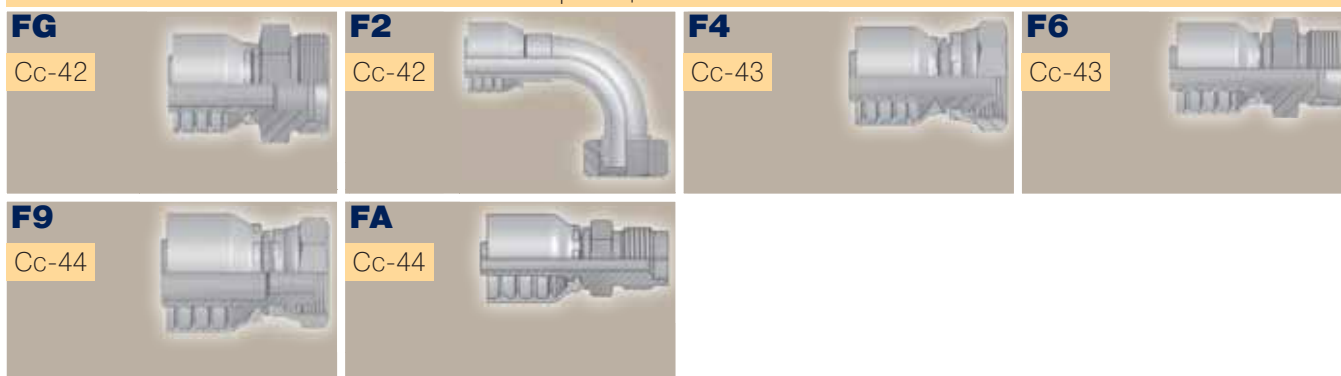

## Мойки высокого давления

Страница Cc-45 – Cc-46

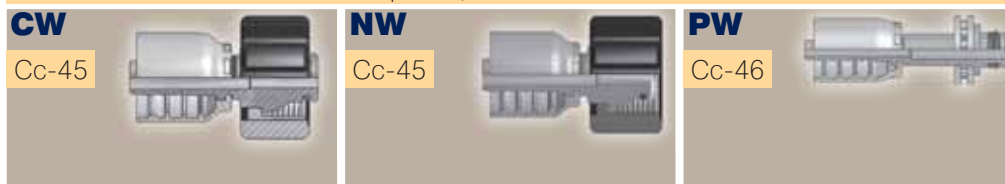

## Другие

Страница Cc-47 – Cc-48



## UPTC (Универсальный, Push-to-connect)

Страница Cc-49 – Cc-50

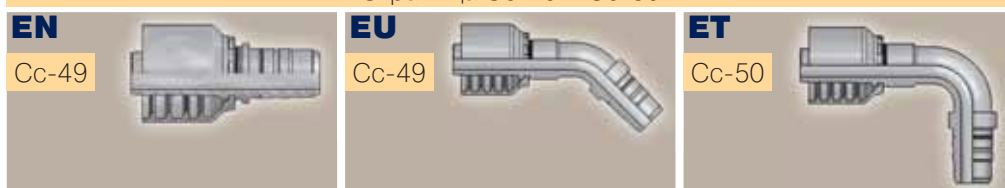

**CA**      **Внутренняя метрическая  
резьба 24°  
Легкая серия с  
уплотнительным кольцом  
Накидная гайка – Прямой**  
ISO 12151-2-SWS-L – DKOL

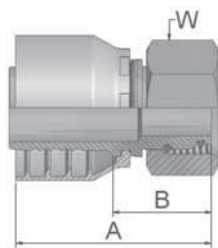

Обозначение		 Внутренний диаметр рукава				 Резьба	Наружный диаметр трубки	A	B	 W
Серия 46	Серия 48	DN	Дюйм	Размер	мм	метрическая	мм	мм	мм	мм
1CA46-6-4	1CA48-6-4	6	1/4	-4	6.4	M12x1.5	6	46	22	14
1CA46-8-4	1CA48-8-4	6	1/4	-4	6.4	M14x1.5	8	46	22	17
1CA46-10-4	1CA48-10-4	6	1/4	-4	6.4	M16x1.5	10	46	22	19
1CA46-12-4	1CA48-12-4	6	1/4	-4	6.4	M18x1.5	12	46	22	22
1CA46-8-5	1CA48-8-5	8	5/16	-5	7.9	M14x1.5	8	50	26	17
1CA46-10-5	1CA48-10-5	8	5/16	-5	7.9	M16x1.5	10	46	22	19
1CA46-12-5	1CA48-12-5	8	5/16	-5	7.9	M18x1.5	12	46	22	22
1CA46-8-6	1CA48-8-6	10	3/8	-6	9.5	M14x1.5	8	49	26	17
1CA46-10-6	1CA48-10-6	10	3/8	-6	9.5	M16x1.5	10	46	23	19
1CA46-12-6	1CA48-12-6	10	3/8	-6	9.5	M18x1.5	12	46	23	22
1CA46-15-6	1CA48-15-6	10	3/8	-6	9.5	M22x1.5	15	47	24	27
1CA46-18-6	1CA48-18-6	10	3/8	-6	9.5	M26x1.5	18	50	28	32
1CA46-12-8	1CA48-12-8	12	1/2	-8	12.7	M18x1.5	12	50	26	22
1CA46-15-8	1CA48-15-8	12	1/2	-8	12.7	M22x1.5	15	50	26	27
1CA46-18-8	1CA48-18-8	12	1/2	-8	12.7	M26x1.5	18	49	25	32
1CA46-15-10	1CA48-15-10	16	5/8	-10	15.9	M22x1.5	15	54	29	27
1CA46-18-10	1CA48-18-10	16	5/8	-10	15.9	M26x1.5	18	50	25	32
1CA46-22-10	1CA48-22-10	16	5/8	-10	15.9	M30x2	22	58	33	36
1CA46-18-12	1CA48-18-12	19	3/4	-12	19.1	M26x1.5	18	51	25	32
1CA46-22-12	1CA48-22-12	19	3/4	-12	19.1	M30x2	22	56	30	36
1CA46-28-12	1CA48-28-12	19	3/4	-12	19.1	M36x2	28	61	35	41
1CA46-22-16	1CA48-22-16	25	1	-16	25.4	M30x2	22	60	30	36
1CA46-28-16	1CA48-28-16	25	1	-16	25.4	M36x2	28	63	33	41
1CA46-35-16	1CA48-35-16	25	1	-16	25.4	M45x2	35	63	33	50
	1CA48-28-20	31	1 1/4	-20	31.8	M36x2	28	81	34	41
	1CA48-35-20	31	1 1/4	-20	31.8	M45x2	35	82	35	50
1CA46-35-20		31	1 1/4	-20	31.8	M45x2	35	69	31	50
	1CA48-42-20	31	1 1/4	-20	31.8	M52x2	42	82	35	60
	1CA48-35-24	38	1 1/2	-24	38.1	M45x2	35	75	37	50
	1CA48-42-24	38	1 1/2	-24	38.1	M52x2	42	77	39	60

В стандартном варианте исполнения фитинги рукава поставляются с уплотнительным кольцом из озоностойкого нитрила (NBR). Диапазон рабочих температур: от -40 °С до +105 °С.

По запросу поставляются фитинги рукава со специальными уплотнительными кольцами (Viton или EPDM). Размеры уплотнительных колец и номера деталей см. в в разделе Eb.

**CE** **Внутренняя метрическая  
резьба 24°**  
**Легкая серия с  
уплотнительным кольцом**  
**Накидная гайка – Угловой 45°**  
ISO 12151-2-SWE 45°-L – DKOL 45°

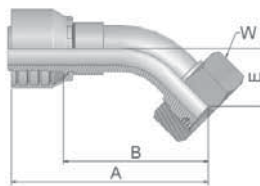

Обозначение		 Внутренний диаметр рукава				 Резьба	Наружный диаметр трубки	A	B	E	 W
Серия 46	Серия 48	DN	Дюйм	Размер	мм	метрич.	мм	мм	мм	мм	мм
1CE46-6-4	1CE48-6-4	6	1/4	-4	6.4	M12x1.5	6	70	45	19	14
1CE46-8-4	1CE48-8-4	6	1/4	-4	6.4	M14x1.5	8	59	35	16	17
1CE46-10-4	1CE48-10-4	6	1/4	-4	6.4	M16x1.5	10	59	35	16	19
1CE46-12-4	1CE48-12-4	6	1/4	-4	6.4	M18x1.5	12	59	36	16	22
1CE46-8-5	1CE48-8-5	8	5/16	-5	7.9	M14x1.5	8	64	40	19	17
1CE46-10-5	1CE48-10-5	8	5/16	-5	7.9	M16x1.5	10	67	43	15	19
1CE46-12-5	1CE48-12-5	8	5/16	-5	7.9	M18x1.5	12	61	37	16	22
1CE46-10-6	1CE48-10-6	10	3/8	-6	9.5	M16x1.5	10	68	45	20	19
1CE46-12-6	1CE48-12-6	10	3/8	-6	9.5	M18x1.5	12	68	45	19	22
1CE46-15-6	1CE48-15-6	10	3/8	-6	9.5	M22x1.5	15	68	45	19	27
1CE46-12-8	1CE48-12-8	12	1/2	-8	12.7	M18x1.5	12	74	51	23	22
1CE46-15-8	1CE48-15-8	12	1/2	-8	12.7	M22x1.5	15	71	47	22	27
1CE46-18-8	1CE48-18-8	12	1/2	-8	12.7	M26x1.5	18	71	47	22	32
1CE46-15-10	1CE48-15-10	16	5/8	-10	15.9	M22x1.5	15	79	54	26	27
1CE46-18-10	1CE48-18-10	16	5/8	-10	15.9	M26x1.5	18	75	50	23	32
1CE46-18-12	1CE48-18-12	19	3/4	-12	19.1	M26x1.5	18	90	64	27	32
1CE46-22-12	1CE48-22-12	19	3/4	-12	19.1	M30x2	22	88	62	26	36
1CE46-28-12	1CE48-28-12	19	3/4	-12	19.1	M36x2	28	90	64	28	41
1CE46-22-16	1CE48-22-16	25	1	-16	25.4	M30x2	22	112	82	35	36
1CE46-28-16		25	1	-16	25.4	M36x 2	28	113	83	33	41
	1CE48-28-16	25	1	-16	25.4	M36x2	28	113	83	33	41
	1CE48-28-20	31	1 1/4	-20	31.8	M36x2	28	142	95	40	41
	1CE48-35-20	31	1 1/4	-20	31.8	M45x2	35	141	94	37	50
1CE46-35-20		31	1 1/4	-20	31.8	M45x2	35	130	92	32	50
	1CE48-42-24	38	1 1/2	-24	38.1	M52x2	42	155	117	49	60

В стандартном варианте исполнения фитинги рукава поставляются с уплотнительным кольцом из озоностойкого нитрила (NBR). Диапазон рабочих температур: от -40 °С до +105 °С.  
По запросу поставляются фитинги рукава со специальными уплотнительными кольцами (Viton или EPDM). Размеры уплотнительных колец и номера деталей см. в в разделе Eb.

**CF** **Внутренняя метрическая  
резьба 24°**  
**Легкая серия с  
уплотнительным кольцом**  
**Накидная гайка – Угловой 90°**  
ISO 12151-2-SWE-L – DKOL 90°

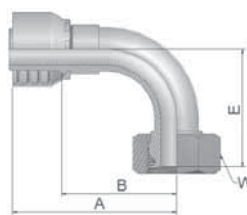

Обозначение		Внутренний диаметр рукава				Резьба метрич.ск.	Наружный диаметр трубки мм	A мм	B мм	E мм	W мм
Серия 46	Серия 48	DN	Дюйм	Размер	мм						
1CF46-6-4	1CF48-6-4	6	1/4	-4	6.4	M12x1.5	6	57	33	33	14
1CF46-8-4	1CF48-8-4	6	1/4	-4	6.4	M14x1.5	8	51	28	29	17
1CF46-10-4	1CF48-10-4	6	1/4	-4	6.4	M16x1.5	10	52	28	29	19
1CF46-12-4	1CF48-12-4	6	1/4	-4	6.4	M18x1.5	12	53	26	29	22
1CF46-8-5	1CF48-8-5	8	5/16	-5	7.9	M14x1.5	8	62	38	34	17
1CF46-10-5	1CF48-10-5	8	5/16	-5	7.9	M16x1.5	10	61	37	29	19
1CF46-12-5	1CF48-12-5	8	5/16	-5	7.9	M18x1.5	12	61	37	30	22
1CF46-10-6	1CF48-10-6	10	3/8	-6	9.5	M16x1.5	10	60	37	37	19
1CF46-12-6	1CF48-12-6	10	3/8	-6	9.5	M18x1.5	12	58	35	36	22
1CF46-15-6	1CF48-15-6	10	3/8	-6	9.5	M22x1.5	15	58	35	36	27
1CF46-12-8	1CF48-12-8	12	1/2	-8	12.7	M18x1.5	12	63	39	45	22
1CF46-15-8	1CF48-15-8	12	1/2	-8	12.7	M22x1.5	15	61	37	43	27
1CF46-18-8	1CF48-18-8	12	1/2	-8	12.7	M26x1.5	18	65	41	43	32
1CF46-15-10	1CF48-15-10	16	5/8	-10	15.9	M22x1.5	15	67	42	50	27
1CF46-18-10	1CF48-18-10	16	5/8	-10	15.9	M26x1.5	18	66	41	45	32
1CF46-22-10	1CF48-22-10	16	5/8	-10	15.9	M30x2	22	71	46	47	36
1CF46-18-12	1CF48-18-12	19	3/4	-12	19.1	M26x1.5	18	80	54	56	32
1CF46-22-12	1CF48-22-12	19	3/4	-12	19.1	M30x2	22	80	54	55	36
1CF46-28-12	1CF48-28-12	19	3/4	-12	19.1	M36x2	28	80	54	57	41
1CF46-22-16	1CF48-22-16	25	1	-16	25.4	M30x2	22	102	72	74	36
1CF46-28-16	1CF48-28-16	25	1	-16	25.4	M36x2	28	101	72	71	41
	1CF48-22-20	31	1 1/4	-20	31.8	M30x2	22	130	83	81	36
	1CF48-28-20	31	1 1/4	-20	31.8	M36x2	28	129	82	81	41
1CF46-28-20		31	1 1/4	-20	31.8	M36x2	28	124	86	81	41
	1CF48-35-20	31	1 1/4	-20	31.8	M45x2	35	130	83	79	50
1CF46-35-20		31	1 1/4	-20	31.8	M45x2	35	124	86	79	50
	1CF48-35-24	38	1 1/2	-24	38.1	M45x2	35	139	101	99	50
	1CF48-42-24	38	1 1/2	-24	38.1	M52x2	42	139	101	101	60

В стандартном варианте исполнения фитинги рукава поставляются с уплотнительным кольцом из озоностойкого нитрила (NBR). Диапазон рабочих температур: от -40 °C до +105 °C.

По запросу поставляются фитинги рукава со специальными уплотнительными кольцами (Viton или EPDM). Размеры уплотнительных колец и номера деталей см. в в разделе Eb.

Серии 46/48

**Серия фитинга**, одобренная для типов рукавов: Имеется исполнение из нержавеющей стали. Подробнее см. в каталоге 4400.1/UK

46 или 48	441   441RH   461LT   462   462ST
46	463   492   492ST   692   692TWIN
48	301SN   301TC   302   304   351TC   421RH   421SN   422   426   436   451TC   462CLF   462TC   ...
	471TC   472TC   477   477ST   493   811   881

Среднее давление  
DIN – Метрические

Фитинги Parkrimp No-Skive  
Серии 46/48

**DO** Наружная метрическая  
резьба 24°  
Легкая серия –  
Неподвижный  
Прямой  
ISO 12151-2-S-L – CEL

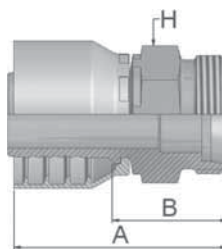

Обозначение		Внутренний диаметр рукава				Резьба метрическая	Наружный диаметр трубки	A	B	H
Серия 46	Серия 48	DN	Дюйм	Размер	мм	мм	мм	мм	мм	
1D046-6-4	1D048-6-4	6	1/4	-4	6.4	M12x1.5	6	44	20	12
1D046-8-4	1D048-8-4	6	1/4	-4	6.4	M14x1.5	8	46	22	14
1D046-10-4	1D048-10-4	6	1/4	-4	6.4	M16x1.5	10	48	24	17
1D046-12-4	1D048-12-4	6	1/4	-4	6.4	M18x1.5	12	48	24	19
1D046-8-5	1D048-8-5	8	5/16	-5	7.9	M14x1.5	8	44	20	14
	1D048-10-5	8	5/16	-5	7.9	M16x1.5	10	48	24	17
1D046-10-5		8	5/16	-5	7.9	M16x1.5	10	47	24	17
1D046-12-5	1D048-12-5	8	5/16	-5	7.9	M18x1.5	12	48	24	19
1D046-10-6	1D048-10-6	10	3/8	-6	9.5	M16x1.5	10	47	24	17
1D046-12-6	1D048-12-6	10	3/8	-6	9.5	M18x1.5	12	47	24	19
1D046-15-6	1D048-15-6	10	3/8	-6	9.5	M22x1.5	15	49	26	22
1D046-12-8		12	1/2	-8	12.7	M18x1.5	12	47	23	19
1D046-15-8	1D048-15-8	12	1/2	-8	12.7	M22x1.5	15	50	26	22
1D046-18-8	1D048-18-8	12	1/2	-8	12.7	M26x1.5	18	53	29	27
1D046-15-10	1D048-15-10	16	5/8	-10	15.9	M22x1.5	15	57	29	27
1D046-18-10	1D048-18-10	16	5/8	-10	15.9	M26x1.5	18	54	29	27
1D046-18-12	1D048-18-12	19	3/4	-12	19.1	M26x1.5	18	55	29	27
1D046-22-12	1D048-22-12	19	3/4	-12	19.1	M30x2	22	59	33	30
1D046-28-12	1D048-28-12	19	3/4	-12	19.1	M36x2	28	60	34	36
1D046-28-16	1D048-28-16	25	1	-16	25.4	M36x2	28	65	35	36
1D046-35-20		31	1 1/4	-20	31.8	M45x2	35	78	40	46
	1D048-35-20	31	1 1/4	-20	31.8	M45x2	35	85	38	46
	1D048-42-24	38	1 1/2	-24	38.1	M52x2	42	77	39	55

**Серия фитинга**, одобренная для типов рукавов: Имеется исполнение из нержавеющей стали. Подробнее см. в каталоге 4400.1/UK

<b>46</b> или <b>48</b>	441   441RH   461LT   462   462ST
<b>46</b>	463   492   492ST   692   692TWIN
<b>48</b>	301SN   301TC   302   304   351TC   421RH   421SN   422   426   436   451TC   462CLF   462TC   ...
	471TC   472TC   477   477ST   493   811   881



### С3 Внутренняя метрическая резьба Легкая серия – Накидная гайка Прямой (Сферическое уплотнение для конуса 24° или 60°)

DKL

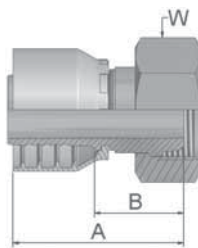

Обозначение		Внутренний диаметр рукава				Резьба метрическая	Наружный диаметр трубки	A	B	W
Серия 46	Серия 48	DN	Дюйм	Размер	мм					
	1C348-6-4	6	1/4	-4	6.4	M12x1.5	6	46	22	14
	1C348-8-4	6	1/4	-4	6.4	M14x1.5	8	45	21	17
	1C348-10-4	6	1/4	-4	6.4	M16x1.5	10	46	22	19
	1C348-10-5	8	5/16	-5	7.9	M16x1.5	10	46	22	19
	1C348-12-5	8	5/16	-5	7.9	M18x1.5	12	46	22	22
	1C348-10-6	10	3/8	-6	9.5	M16x1.5	10	46	24	19
	1C348-12-6	10	3/8	-6	9.5	M18x1.5	12	45	22	22
	1C348-15-8	12	1/2	-8	12.7	M22x1.5	15	48	24	27
	1C348-18-10	16	5/8	-10	15.9	M26x1.5	18	51	26	32
	1C348-22-12	19	3/4	-12	19.1	M30x2	22	56	30	36
	1C348-28-16	25	1	-16	25.4	M36x2	28	62	33	41

### С4 Внутренняя метрическая резьба Легкая серия – Накидная гайка. Угловой 45° (Сферическое уплотнение для конуса 24° или 60°)

DKL 45°

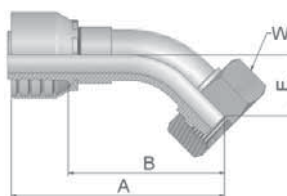

Обозначение		Внутренний диаметр рукава				Резьба метрическая	Наружный диаметр трубки	A	B	E	W
Серия 46	Серия 48	DN	Дюйм	Размер	мм						
	1C448-8-4	6	1/4	-4	6.4	M14x1.5	8	56	33	14	17
	1C448-10-5	8	5/16	-5	7.9	M16x1.5	10	58	34	15	19
	1C448-12-6	10	3/8	-6	9.5	M18x1.5	12	67	44	18	22
	1C448-15-8	12	1/2	-8	12.7	M22x1.5	15	68	45	19	27

Серии 46/48

**Серия фитинга**, одобренная для типов рукавов: Имеется исполнение из нержавеющей стали. Подробнее см. в каталоге 4400.1/UK

46 или 48	441   441RH   461LT   462   462ST
46	463   492   492ST   692   692TWIN
48	301SN   301TC   302   304   351TC   421RH   421SN   422   426   436   451TC   462CLF   462TC   ...
	471TC   472TC   477   477ST   493   811   881

Среднее давление  
DIN – Метрические

Фитинги Parkrimp No-Skive  
Серии 46/48

**C5** Внутренняя метрическая резьба  
Легкая серия – Накладная гайка  
Угловой 90° (Сферическое  
уплотнение для конуса 24°  
или 60°)

DKL 90°

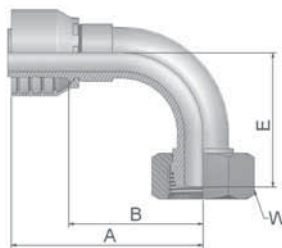

Обозначение		Внутренний диаметр рукава				Резьба	Наружный диаметр трубки	A	B	E	W
Серия 46	Серия 48	DN	Дюйм	Размер	мм	метрическ.	мм	мм	мм	мм	мм
	1C548-6-4	6	1/4	-4	6.4	M12x1.5	6	49	26	29	14
	1C548-8-4	6	1/4	-4	6.4	M14x1.5	8	48	25	26	17
	1C548-10-5	8	5/16	-5	7.9	M16x1.5	10	61	37	33	19
	1C548-10-6	10	3/8	-6	9.5	M16x1.5	10	58	35	35	19
	1C548-12-6	10	3/8	-6	9.5	M18x1.5	12	58	35	34	22
	1C548-15-8	12	1/2	-8	12.7	M22x1.5	15	64	41	39	27
	1C548-18-10	16	5/8	-10	15.9	M26x1.5	18	66	41	43	32
	1C548-22-12	19	3/4	-12	19.1	M30x2	22	80	54	50	36

**Серия фитинга**, одобренная для типов рукавов: Имеется исполнение из нержавеющей стали. Подробнее см. в каталоге 4400.1/UK

<b>46</b> или <b>48</b>	441   441RH   461LT   462   462ST
<b>46</b>	463   492   492ST   692   692TWIN
<b>48</b>	301SN   301TC   302   304   351TC   421RH   421SN   422   426   436   451TC   462CLF   462TC   ...
	471TC   472TC   477   477ST   493   811   881

**C9** **Внутренняя метрическая резьба 24° – Накладная гайка Тяжелая серия с уплотнительным кольцом Прямой**  
ISO 12151-2-SWS-S – DKOS

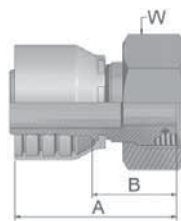

Обозначение		Внутренний диаметр рукава				Резьба метрическая	Наружный диаметр трубы	A	B	W
Серия 46	Серия 48	DN	Дюйм	Размер	мм					
1C946-6-4	1C948-6-4	6	1/4	-4	6.4	M14x1.5	6	49	26	17
1C946-8-4	1C948-8-4	6	1/4	-4	6.4	M16x1.5	8	47	23	19
1C946-10-4	1C948-10-4	6	1/4	-4	6.4	M18x1.5	10	46	22	22
1C946-12-4	1C948-12-4	6	1/4	-4	6.4	M20x1.5	12	47	24	24
1C946-14-4	1C948-14-4	6	1/4	-4	6.4	M22x1.5	14	48	24	27
1C946-8-5	1C948-8-5	8	5/16	-5	7.9	M16x1.5	8	46	23	19
1C946-10-5	1C948-10-5	8	5/16	-5	7.9	M18x1.5	10	46	22	22
1C946-12-5	1C948-12-5	8	5/16	-5	7.9	M20x1.5	12	48	24	24
1C946-14-5	1C948-14-5	8	5/16	-5	7.9	M22x1.5	14	48	24	27
1C946-16-5	1C948-16-5	8	5/16	-5	7.9	M24x1.5	16	52	28	30
1C946-8-6	1C948-8-6	10	3/8	-6	9.5	M16x1.5	8	49	26	19
1C946-10-6	1C948-10-6	10	3/8	-6	9.5	M18x1.5	10	45	22	22
1C946-12-6	1C948-12-6	10	3/8	-6	9.5	M20x1.5	12	47	24	24
1C946-14-6	1C948-14-6	10	3/8	-6	9.5	M22x1.5	14	47	24	27
1C946-16-6	1C948-16-6	10	3/8	-6	9.5	M24x1.5	16	50	28	30
1C946-12-8	1C948-12-8	12	1/2	-8	12.7	M20x1.5	12	51	28	24
1C946-14-8	1C948-14-8	12	1/2	-8	12.7	M22x1.5	14	48	24	27
1C946-16-8	1C948-16-8	12	1/2	-8	12.7	M24x1.5	16	51	28	30
1C946-20-8	1C948-20-8	12	1/2	-8	12.7	M30x2	20	53	29	36
1C946-16-10	1C948-16-10	16	5/8	-10	15.9	M24x1.5	16	53	28	30
1C946-20-10	1C948-20-10	16	5/8	-10	15.9	M30x2	20	53	28	36
	1C948-12-12	19	3/4	-12	19.1	M20x1.5	12	53	28	24
	1C948-16-12	19	3/4	-12	19.1	M24x1.5	16	55	29	30
1C946-20-12	1C948-20-12	19	3/4	-12	19.1	M30x2	20	56	30	36
1C946-25-12	1C948-25-12	19	3/4	-12	19.1	M36x2	25	61	35	46
1C946-25-16	1C948-25-16	25	1	-16	25.4	M36x2	25	63	33	46
1C946-30-16	1C948-30-16	25	1	-16	25.4	M42x2	30	67	38	50
	1C948-25-20	31	1 1/4	-20	31.8	M36x2	25	81	34	46
	1C948-38-20	31	1 1/4	-20	31.8	M52x2	38	80	33	60
1C946-38-20		31	1 1/4	-20	31.8	M52x2	38	74	36	60

В стандартном варианте исполнения фитинги рукава поставляются с уплотнительным кольцом из озоностойкого нитрила (NBR). Диапазон рабочих температур: от -40 °C до +105 °C.  
По запросу поставляются фитинги рукава со специальными уплотнительными кольцами (Viton или EPDM). Размеры уплотнительных колец и номера деталей см. в в разделе Eb.

Серии 46/48

**Серия фитинга**, одобренная для типов рукавов: Имеется исполнение из нержавеющей стали. Подробнее см. в каталоге 4400.1/UK

46 или 48	441   441RH   461LT   462   462ST
46	463   492   492ST   692   692TWIN
48	301SN   301TC   302   304   351TC   421RH   421SN   422   426   436   451TC   462CLF   462TC   ...
	471TC   472TC   477   477ST   493   811   881

**0С** **Внутренняя метрическая  
резьба 24° – Накладная гайка**  
**Тяжелая серия с**  
**уплотнительным кольцом**  
**Угловой 45°**

ISO 12151-2 – SWE 45°-S – DKOS 45°

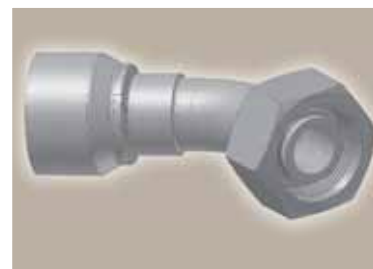
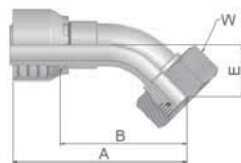

Обозначение		Внутренний диаметр рукава				Резьба	Наружный диаметр трубки	A	B	E	W
Серия 46	Серия 48	DN	Дюйм	Размер	мм	метрич.	мм	мм	мм	мм	мм
10C46-6-4	10C48-6-4	6	1/4	-4	6.4	M14x1.5	6	61	38	16	17
10C46-8-4	10C48-8-4	6	1/4	-4	6.4	M16x1.5	8	59	35	16	19
10C46-10-4	10C48-10-4	6	1/4	-4	6.4	M18x1.5	10	59	36	16	22
10C46-12-4	10C48-12-4	6	1/4	-4	6.4	M20x1.5	12	71	48	17	24
10C46-10-5	10C48-10-5	8	5/16	-5	7.9	M18x1.5	10	62	38	17	22
10C46-12-5	10C48-12-5	8	5/16	-5	7.9	M20x1.5	12	70	47	17	24
10C46-10-6	10C48-10-6	10	3/8	-6	9.5	M18x1.5	10	70	47	19	22
10C46-12-6	10C48-12-6	10	3/8	-6	9.5	M20x1.5	12	69	46	20	24
10C46-14-6	10C48-14-6	10	3/8	-6	9.5	M22x1.5	14	69	46	20	27
10C46-14-8	10C48-14-8	12	1/2	-8	12.7	M22x1.5	14	70	46	22	27
10C46-16-8	10C48-16-8	12	1/2	-8	12.7	M24x1.5	16	72	49	23	30
10C46-16-10	10C48-16-10	16	5/8	-10	15.9	M24x1.5	16	77	52	24	30
10C46-20-10	10C48-20-10	16	5/8	-10	15.9	M30x2	20	76	51	25	36
10C46-20-12	10C48-20-12	19	3/4	-12	19.1	M30x2	20	90	64	28	36
10C46-25-12	10C48-25-12	19	3/4	-12	19.1	M36x2	25	91	65	29	46
	10C48-30-12	19	3/4	-12	19.1	M42x2	30	93	67	31	50
	10C48-25-16	25	1	-16	25.4	M36x2	30	109	80	33	46
10C46-25-16		25	1	-16	25.4	M36x2	25	109	80	33	46
10C46-30-16	10C48-30-16	25	1	-16	25.4	M42x2	30	115	86	36	50
10C46-38-20		31	1 1/4	-20	31.8	M52x2	38	136	98	38	60
	10C48-38-20	31	1 1/4	-20	31.8	M52x2	38	140	93	37	60
	10C48-38-24	38	1 1/2	-24	38.1	M52x2	38	155	117	49	60

В стандартном варианте исполнения фитинги рукава поставляются с уплотнительным кольцом из озоностойкого нитрила (NBR). Диапазон рабочих температур: от -40 °C до +105 °C.

По запросу поставляются фитинги рукава со специальными уплотнительными кольцами (Viton или EPDM). Размеры уплотнительных колец и номера деталей см. в в разделе Eb.

**Серия фитинга, одобренная для типов рукавов:** Имеется исполнение из нержавеющей стали. Подробнее см. в каталоге 4400.1/UK

<b>46</b> или <b>48</b>	441   441RH   461LT   462   462ST
<b>46</b>	463   492   492ST   692   692TWIN
<b>48</b>	301SN   301TC   302   304   351TC   421RH   421SN   422   426   436   451TC   462CLF   462TC   ...
	471TC   472TC   477   477ST   493   811   881

# 1C

**Внутренняя метрическая  
резьба 24° – Накладная гайка**  
**Тяжелая серия с  
уплотнительным кольцом**  
**Угловой 90°**

ISO 12151-2-SWE-S – DKOS 90°

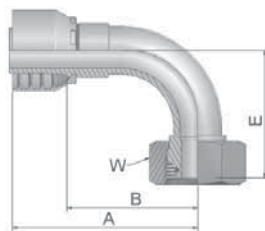

Обозначение		Внутренний диаметр рукава				Резьба	Наружный диаметр трубки	A	B	E	W
Серия 46	Серия 48	DN	Дюйм	Размер	мм	метрич.	мм	мм	мм	мм	мм
11C46-6-4	11C48-6-4	6	1/4	-4	6.4	M14x1.5	6	62	39	32	17
11C46-8-4	11C48-8-4	6	1/4	-4	6.4	M16x1.5	8	50	26	29	19
11C46-10-4	11C48-10-4	6	1/4	-4	6.4	M18x1.5	10	50	26	29	22
11C46-12-4	11C48-12-4	6	1/4	-4	6.4	M20x1.5	12	60	38	30	24
11C46-10-5	11C48-10-5	8	5/16	-5	7.9	M18x1.5	10	60	36	31	22
11C46-12-5	11C48-12-5	8	5/16	-5	7.9	M20x1.5	12	60	36	32	24
11C46-10-6	11C48-10-6	10	3/8	-6	9.5	M18x1.5	10	59	37	36	22
11C46-12-6	11C48-12-6	10	3/8	-6	9.5	M20x1.5	12	58	35	37	24
11C46-14-6	11C48-14-6	10	3/8	-6	9.5	M22x1.5	14	58	35	37	27
	11C48-16-6	10	3/8	-6	9.5	M24x1.5	16	63	38	40	30
	11C48-12-8	12	1/2	-8	12.7	M20x1.5	12	63	39	44	24
11C46-14-8	11C48-14-8	12	1/2	-8	12.7	M22x1.5	14	62	38	42	27
11C46-16-8	11C48-16-8	12	1/2	-8	12.7	M24x1.5	16	61	37	45	30
11C46-20-8	11C48-20-8	12	1/2	-8	12.7	M30x2	20	61	37	46	36
11C46-16-10	11C48-16-10	16	5/8	-10	15.9	M24x1.5	16	66	41	48	30
11C46-20-10	11C48-20-10	16	5/8	-10	15.9	M30x2	20	65	40	48	36
11C46-25-10	11C48-25-10	16	5/8	-10	15.9	M36x2	25	76	51	52	46
11C46-20-12	11C48-20-12	19	3/4	-12	19.1	M30x2	20	79	54	58	36
11C46-25-12	11C48-25-12	19	3/4	-12	19.1	M36x2	25	80	54	59	46
	11C48-30-12	19	3/4	-12	19.1	M42x2	30	80	54	61	50
11C46-25-16	11C48-25-16	25	1	-16	25.4	M36x2	25	102	72	71	46
11C46-30-16	11C48-30-16	25	1	-16	25.4	M42x2	30	104	75	75	50
	11C48-38-16	25	1	-16	25.4	M52x2	38	105	75	75	60
11C46-38-16		25	1	-16	25.4	M52x2	38	105	75	75	60
	11C48-30-20	31	1 1/4	-20	31.8	M42x2	30	130	83	86	50
	11C48-38-20	31	1 1/4	-20	31.8	M52x2	38	130	83	78	60
11C46-38-20		31	1 1/4	-20	31.8	M52x2	38	124	86	80	60
	11C48-38-24	38	1 1/2	-24	38.1	M52x2	38	139	101	101	60

В стандартном варианте исполнения фитинги рукава поставляются с уплотнительным кольцом из озоностойкого нитрила (NBR). Диапазон рабочих температур: от -40 °C до +105 °C.

По запросу поставляются фитинги рукава со специальными уплотнительными кольцами (Viton или EPDM). Размеры уплотнительных колец и номера деталей см. в в разделе Eb.

Серии 46/48

**Серия фитинга**, одобренная для типов рукавов: Имеется исполнение из нержавеющей стали. Подробнее см. в каталоге 4400.1/UK

46 или 48	441   441RH   461LT   462   462ST
46	463   492   492ST   692   692TWIN
48	301SN   301TC   302   304   351TC   421RH   421SN   422   426   436   451TC   462CLF   462TC   ...
	471TC   472TC   477   477ST   493   811   881

**D2** Наружная метрическая  
резьба 24° –  
Неподвижный  
Тяжелая серия – Прямой  
ISO 12151-2-S-S – CES

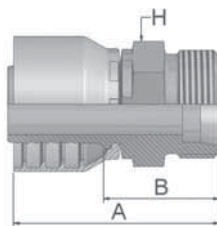

Обозначение		Внутренний диаметр рукава				Резьба метрическая	Наружный диаметр трубки	A	B	H
Серия 46	Серия 48	DN	Дюйм	Размер	мм	мм	мм	мм	мм	
1D246-6-4	1D248-6-4	6	1/4	-4	6.4	M14x1.5	6	48	24	14
1D246-8-4	1D248-8-4	6	1/4	-4	6.4	M16x1.5	8	48	24	17
1D246-10-4	1D248-10-4	6	1/4	-4	6.4	M18x1.5	10	50	26	19
1D246-12-4	1D248-12-4	6	1/4	-4	6.4	M20x1.5	12	48	26	22
1D246-8-5	1D248-8-5	8	5/16	-5	7.9	M16x1.5	8	48	24	17
1D246-10-5	1D248-10-5	8	5/16	-5	7.9	M18x1.5	10	50	26	19
1D246-12-5	1D248-12-5	8	5/16	-5	7.9	M20x1.5	12	50	26	22
1D246-14-5	1D248-14-5	8	5/16	-5	7.9	M22x1.5	14	51	28	22
	1D248-16-5	8	5/16	-5	7.9	M24x1.5	16	53	29	24
1D246-10-6	1D248-10-6	10	3/8	-6	9.5	M18x1.5	10	50	27	19
1D246-12-6	1D248-12-6	10	3/8	-6	9.5	M20x1.5	12	49	26	22
1D246-14-6	1D248-14-6	10	3/8	-6	9.5	M22x1.5	14	51	28	22
1D246-12-8	1D248-12-8	12	1/2	-8	12.7	M20x1.5	12	49	26	22
	1D248-14-8	12	1/2	-8	12.7	M22x1.5	14	52	28	22
1D246-16-8	1D248-16-8	12	1/2	-8	12.7	M24x1.5	16	52	29	24
	1D248-20-8	12	1/2	-8	12.7	M30x2	20	58	35	30
1D246-16-10	1D248-16-10	16	5/8	-10	15.9	M24x1.5	16	58	30	24
1D246-20-10	1D248-20-10	16	5/8	-10	15.9	M30x2	20	58	32	30
	1D248-16-12	19	3/4	-12	19.1	M24x1.5	16	56	31	27
1D246-20-12	1D248-20-12	19	3/4	-12	19.1	M30x2	20	61	35	30
1D246-25-12	1D248-25-12	19	3/4	-12	19.1	M36x2	25	64	38	36
1D246-25-16	1D248-25-16	25	1	-16	25.4	M36x2	25	68	39	36
1D246-30-16	1D248-30-16	25	1	-16	25.4	M42x2	30	71	42	46
1D246-38-20		31	1 1/4	-20	31.8	M52x2	38	84	46	55
	1D248-38-20	31	1 1/4	-20	31.8	M52x2	38	91	44	55
	1D248-38-24	38	1 1/2	-24	38.1	M52x2	38	84	46	55

**Серия фитинга**, одобренная для типов рукавов: Имеется исполнение из нержавеющей стали. Подробнее см. в каталоге 4400.1/UK

<b>46</b> или <b>48</b>	441   441RH   461LT   462   462ST
<b>46</b>	463   492   492ST   692   692TWIN
<b>48</b>	301SN   301TC   302   304   351TC   421RH   421SN   422   426   436   451TC   462CLF   462TC   ...
	471TC   472TC   477   477ST   493   811   881

## C6

### Внутренняя метрическая резьба – Накладная гайка Тяжелая серия – Прямой (Сферическое уплотнение) DKS

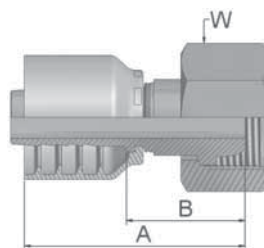

Обозначение		 Внутренний диаметр рукава				 Резьба метрическая	Наружный диаметр трубки	A	B	 H
Серия 46	Серия 48	DN	Дюйм	Размер	мм	мм	мм	мм	мм	мм
	1C648-8-4	6	1/4	-4	6.4	M16x1.5	8	46	23	19
	1C648-12-6	10	3/8	-6	9.5	M20x1.5	12	47	25	24
	1C648-14-6	10	3/8	-6	9.5	M22x1.5	14	47	24	27
	1C648-16-8	12	1/2	-8	12.7	M24x1.5	16	51	28	30

## 49

### Метрический «банджо» Прямой DIN 7642

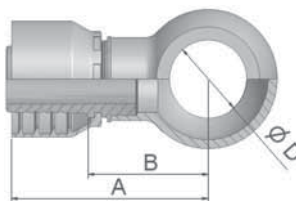

Обозначение		 Внутренний диаметр рукава				A	B	D
		DN	Дюйм	Размер	мм	мм	мм	мм
14946-10-4	14948-10-4	6	1/4	-4	6.4	47	24	10
14946-12-4	14948-12-4	6	1/4	-4	6.4	50	26	12
14946-14-4	14948-14-4	6	1/4	-4	6.4	51	28	14
14946-14-5	14948-14-5	6	1/4	-4	6.4	55.6	29	16.1
14946-14-5	14948-14-5	8	5/16	-5	7.9	51	28	14
14946-16-5	14948-16-5	8	5/16	-5	7.9	53	30	16
14946-16-6	14948-16-6	10	3/8	-6	9.5	53	30	16
14946-17-6	14948-17-6	10	3/8	-6	9.5	53	30	17
14946-18-6	14948-18-6	10	3/8	-6	9.5	55	32	18
14946-22-6	14948-22-6	10	3/8	-6	9.5	58	35	22
14946-18-8	14948-18-8	12	1/2	-8	12.7	56	32	18
14946-22-8	14948-22-8	12	1/2	-8	12.7	59	35	22
14946-22-10	14948-22-10	16	5/8	-10	15.9	60	35	22
14946-26-12	14948-26-12	19	3/4	-12	19.1	66	40	26
14946-27-12	14948-27-12	19	3/4	-12	19.1	66	40	27

Для выбора соответствующего винта и уплотнений см. раздел Eb.

**Серия фитинга**, одобренная для типов рукавов: Имеется исполнение из нержавеющей стали. Подробнее см. в каталоге 4400.1/UK

<b>46</b> или <b>48</b>	441   441RH   461LT   462   462ST
<b>46</b>	463   492   492ST   692   692TWIN
<b>48</b>	301SN   301TC   302   304   351TC   421RH   421SN   422   426   436   451TC   462CLF   462TC   ...
	471TC   472TC   477   477ST   493   811   881

# 92

## Внутренняя трубная резьба BSP, цилиндрическая Накидная гайка – Прямой (конус 60°)

BS5200-A – DKR

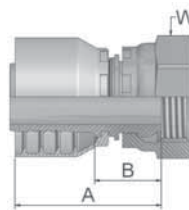

Обозначение		 Внутренний диаметр рукава				 Резьба	A	B	 W
Серия 46	Серия 48	DN	Дюйм	Размер	мм	BSP	мм	мм	мм
19246-2-4	19248-2-4	6	1/4	-4	6.4	1/8x28	41	17	14
	19248-4-4	6	1/4	-4	6.4	1/4x19	43	19	19
19246-4-4		6	1/4	-4	6.4	1/4x19	46	19	19
19246-6-4	19248-6-4	6	1/4	-4	6.4	3/8x19	44	20	22
19246-8-4	19248-8-4	6	1/4	-4	6.4	1/2x14	49	25	27
19246-4-5	19248-4-5	8	5/16	-5	7.9	1/4x19	43	19	19
19246-6-5	19248-6-5	8	5/16	-5	7.9	3/8x19	44	20	22
19246-4-6	19248-4-6	10	3/8	-6	9.5	1/4x19	43	20	19
19246-6-6	19248-6-6	10	3/8	-6	9.5	3/8x19	43	20	22
19246-8-6	19248-8-6	10	3/8	-6	9.5	1/2x14	45	22	27
19246-6-8	19248-6-8	12	1/2	-8	12.7	3/8x19	45	21	22
19246-8-8	19248-8-8	12	1/2	-8	12.7	1/2x14	45	22	27
19246-10-8	19248-10-8	12	1/2	-8	12.7	5/8x14	44	20	30
19246-12-8	19248-12-8	12	1/2	-8	12.7	3/4x14	47	23	32
19246-8-10	19248-8-10	16	5/8	-10	15.9	1/2x14	48	22	27
19246-10-10	19248-10-10	16	5/8	-10	15.9	5/8x14	45	20	30
19246-12-10	19248-12-10	16	5/8	-10	15.9	3/4x14	47	22	32
19246-8-12	19248-8-12	19	3/4	-12	19.1	1/2x14	49	23	27
19246-10-12	19248-10-12	19	3/4	-12	19.1	5/8x14	47	22	30
19246-12-12	19248-12-12	19	3/4	-12	19.1	3/4x14	49	23	32
19246-16-12	19248-16-12	19	3/4	-12	19.1	1x11	51	25	41
19246-16-16	19248-16-16	25	1	-16	25.4	1x11	55	25	41
	19248-20-16	25	1	-16	25.4	1 1/4x11	63	31	50
19246-20-16		25	1	-16	25.4	1 1/4x11	61	31	50
	19248-20-20	31	1 1/4	-20	31.8	1 1/4x11	79	32	50
19246-20-20		31	1 1/4	-20	31.8	1 1/4x11	68	31	50
	19248-24-24	38	1 1/2	-24	38.1	1 1/2x11	71	33	60
	19248-32-32	51	2	-32	50.8	2x11	84	35	70

**Серия фитинга**, одобренная для типов рукавов: Имеется исполнение из нержавеющей стали. Подробнее см. в каталоге 4400.1/UK

<b>46</b> или <b>48</b>	441   441RH   461LT   462   462ST
<b>46</b>	463   492   492ST   692   692TWIN
<b>48</b>	301SN   301TC   302   304   351TC   421RH   421SN   422   426   436   451TC   462CLF   462TC   ...
	471TC   472TC   477   477ST   493   811   881



**B1**      **Внутренняя трубная резьба  
BSP, цилиндрическая  
Накидная гайка  
Угловой 45° (конус 60°)**  
BS 5200-D – DKR 45°

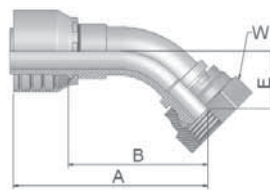

Обозначение		 Внутренний диаметр рукава				 Резьба BSP	A	B	E	 W
Серия 46	Серия 48	DN	Дюйм	Размер	мм		мм	мм	мм	мм
1B146-4-4	1B148-4-4	6	1/4	-4	6.4	1/4x19	58	35	16	19
1B146-6-4	1B148-6-4	6	1/4	-4	6.4	3/8x19	59	35	14	22
1B146-6-5	1B148-6-5	8	5/16	-5	7.9	3/8x19	60	36	15	22
1B146-6-6	1B148-6-6	10	3/8	-6	9.5	3/8x19	69	46	17	22
1B146-8-6	1B148-8-6	10	3/8	-6	9.5	1/2x14	63	40	17	27
1B146-6-8	1B148-6-8	12	1/2	-8	12.7	3/8x19	72	49	21	22
1B146-8-8	1B148-8-8	12	1/2	-8	12.7	1/2x14	72	48	20	27
1B146-10-8	1B148-10-8	12	1/2	-8	12.7	5/8x14	69	46	19	30
1B146-10-10	1B148-10-10	16	5/8	-10	15.9	5/8x14	77	52	22	30
1B146-12-10	1B148-12-10	16	5/8	-10	15.9	3/4x14	74	49	20	32
1B146-12-12	1B148-12-12	19	3/4	-12	19.1	3/4x14	87	61	25	32
1B146-16-12	1B148-16-12	19	3/4	-12	19.1	1x11	88	62	26	41
1B146-16-16	1B148-16-16	25	1	-16	25.4	1x11	107	78	33	41
	1B148-20-20	31	1 1/4	-20	31.8	1 1/4x11	141	94	38	50
1B146-20-20		31	1 1/4	-20	31.8	1 1/4x11	136	98	38	50
	1B148-24-24	38	1 1/2	-24	38.1	1 1/2x11	160	122	52	55
	1B148-32-32	51	2	-32	50.8	2x11	210	161	66	70

**Серия фитинга**, одобренная для типов рукавов: Имеется исполнение из нержавеющей стали. Подробнее см. в каталоге 4400.1/UK

<b>46</b> или <b>48</b>	441   441RH   461LT   462   462ST
<b>46</b>	463   492   492ST   692   692TWIN
<b>48</b>	301SN   301TC   302   304   351TC   421RH   421SN   422   426   436   451TC   462CLF   462TC   ...
	471TC   472TC   477   477ST   493   811   881

**B2** **Внутренняя трубная резьба**  
**BSP, цилиндрическая**  
**Накидная гайка**  
**Угловой 90° (конус 60°)**  
BS 5200-B – DKR 90°

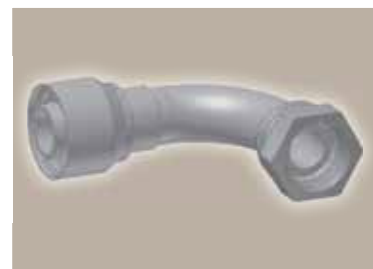
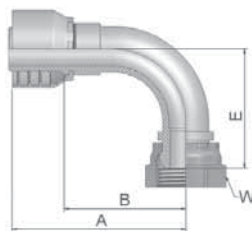

Обозначение		 Внутренний диаметр рукава				 Резьба	A	B	E	 W
Серия 46	Серия 48	DN	Дюйм	Размер	мм	BSP	мм	мм	мм	мм
1B246-2-4	1B248-2-4	6	1/4	-4	6.4	1/8x28	50	26	30	14
1B246-4-4	1B248-4-4	6	1/4	-4	6.4	1/4x19	50	26	28	19
	1B248-6-4	6	1/4	-4	6.4	3/8x19	51	27	27	22
1B246-6-4		6	1/4	-4	6.4	3/8x19	51	27	28	22
1B246-8-4	1B248-8-4	6	1/4	-4	6.4	1/2x14	51	27	29	27
1B246-6-5	1B248-6-5	8	5/16	-5	7.9	3/8x19	52	28	28	22
1B246-6-6	1B248-6-6	10	3/8	-6	9.5	3/8x19	61	38	33	22
1B246-8-6	1B248-8-6	10	3/8	-6	9.5	1/2x14	60	38	36	27
1B246-6-8	1B248-6-8	12	1/2	-8	12.7	3/8x19	63	40	41	22
1B246-8-8	1B248-8-8	12	1/2	-8	12.7	1/2x14	63	40	41	27
1B246-10-8	1B248-10-8	12	1/2	-8	12.7	5/8x14	67	43	38	30
1B246-10-10	1B248-10-10	16	5/8	-10	15.9	5/8x14	70	45	44	30
1B246-12-10	1B248-12-10	16	5/8	-10	15.9	3/4x14	70	45	42	32
1B246-12-12	1B248-12-12	19	3/4	-12	19.1	3/4x14	80	54	53	32
1B246-16-12	1B248-16-12	19	3/4	-12	19.1	1x11	80	54	54	41
1B246-16-16	1B248-16-16	25	1	-16	25.4	1x11	104	75	69	41
1B246-20-20		31	1 1/4	-20	31.8	1 1/4x11	124	86	80	50
	1B248-20-20	31	1 1/4	-20	31.8	1 1/4x11	129	82	80	50
	1B248-24-24	38	1 1/2	-24	38.1	1 1/2x11	140	102	103	55
	1B248-32-32	51	2	-32	50.8	2x11	185	137	134	70

**Серия фитинга, одобренная для типов рукавов:** Имеется исполнение из нержавеющей стали. Подробнее см. в каталоге 4400.1/UK

<b>46</b> или <b>48</b>	441   441RH   461LT   462   462ST
<b>46</b>	463   492   492ST   692   692TWIN
<b>48</b>	301SN   301TC   302   304   351TC   421RH   421SN   422   426   436   451TC   462CLF   462TC   ...
	471TC   472TC   477   477ST   493   811   881

**B4**      **Внутренняя трубная резьба  
BSP, цилиндрическая  
Накидная гайка – Угловой 90°  
Блок (конус 60°)**  
BS 5200-E – DKR 90°

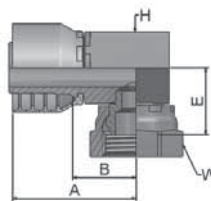

Обозначение		 с				 Резьба BSP	A	B	E	 H	 W
Серия 46	Серия 48	DN	Дюйм	Размер	мм		мм	мм	мм	мм	мм
1B446-4-4	1B448-4-4	6	1/4	-4	6.4	1/4x19	58	34	22	17	19
1B446-6-4	1B448-6-4	6	1/4	-4	6.4	3/8x19	43	20	22	17	22
1B446-6-6	1B448-6-6	10	3/8	-6	9.5	3/8x19	68	45	23	19	22
1B446-8-6	1B448-8-6	10	3/8	-6	9.5	1/2x14	67	44	27	22	27
1B446-8-8	1B448-8-8	12	1/2	-8	12.7	1/2x14	67	43	27	22	27
1B446-10-10	1B448-10-10	16	5/8	-10	15.9	5/8x14	69	44	27	27	30
1B446-12-12	1B448-12-12	19	3/4	-12	19.1	3/4x14	72	47	33	32	32
1B446-16-16	1B448-16-16	25	1	-16	25.4	1x11	82	52	34	36	41

Короткий вариант исполнения поставляется по запросу (обжим только на универсальных обжимных станках)

**Серия фитинга**, одобренная для типов рукавов: Имеется исполнение из нержавеющей стали. Подробнее см. в каталоге 4400.1/UK

<b>46</b> или <b>48</b>	441   441RH   461LT   462   462ST
<b>46</b>	463   492   492ST   692   692TWIN
<b>48</b>	301SN   301TC   302   304   351TC   421RH   421SN   422   426   436   451TC   462CLF   462TC   ...
	471TC   472TC   477   477ST   493   811   881

# EA

## Внутренняя резьба BSP, Накидная гайка с уплотнительным кольцом (конус 60°)

BS 5200 – ISO 12151-6 – DKOR

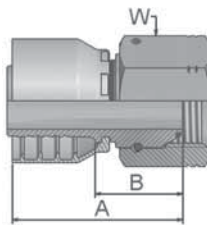

Обозначение		 Внутренний диаметр рукава				 Резьба	A	B	 W
Серия 46	Серия 48	DN	Дюйм	Размер	мм	BSP	мм	мм	мм
1EA46-4-4	1EA48-4-4	6	1/4	-4	6.4	1/4x19	40	17	19
1EA46-6-4	1EA48-6-4	6	1/4	-4	6.4	3/8x19	49	26	22
	1EA48-6-5	8	5/16	-5	7.9	3/8x19	50	25	22
	1EA48-4-6	10	3/8	-6	9.5	1/4x19	44	21	19
1EA46-6-6	1EA48-6-6	10	3/8	-6	9.5	3/8x19	43	20	22
1EA46-8-6	1EA48-8-6	10	3/8	-6	9.5	1/2x14	51	28	27
	1EA48-6-8	12	1/2	-8	12.7	3/8x19	46	22	22
1EA46-8-8	1EA48-8-8	12	1/2	-8	12.7	1/2x14	45	22	27
	1EA48-10-8	12	1/2	-8	12.7	5/8x14	43	20	30
1EA46-10-10	1EA48-10-10	16	5/8	-10	15.9	5/8x14	46	21	30
1EA46-12-10	1EA48-12-10	16	5/8	-10	15.9	3/4x14	54	29	32
1EA46-12-12	1EA48-12-12	19	3/4	-12	19.1	3/4x14	49	23	32
1EA46-16-12	1EA48-16-12	19	3/4	-12	19.1	1x11	61	35	41
1EA46-16-16	1EA48-16-16	25	1	-16	25.4	1x11	61	31	41
	1EA48-20-20	31	1 1/4	-20	31.8	1 1/4x11	78	31	50
	1EA48-24-24	38	1 1/2	-24	38.1	1 1/2x11	72	34	55

В стандартном варианте исполнения фитинги рукава поставляются с уплотнительным кольцом из озоностойкого нитрила (NBR). Диапазон рабочих температур: от -40 °С до +105 °С.

По запросу поставляются фитинги рукава со специальными уплотнительными кольцами (Viton или EPDM). Размеры уплотнительных колец и номера деталей см. в в разделе Eb.

**Серия фитинга**, одобренная для типов рукавов: Имеется исполнение из нержавеющей стали. Подробнее см. в каталоге 4400.1/UK

46 или 48	441   441RH   461LT   462   462ST
46	463   492   492ST   692   692TWIN
48	301SN   301TC   302   304   351TC   421RH   421SN   422   426   436   451TC   462CLF   462TC   ...
	471TC   472TC   477   477ST   493   811   881

**EB**      **Внутренняя резьба BSP,  
Накидная гайка  
с уплотнительным кольцом  
Угловой 45° (конус 60°)**  
BS 5200 – ISO 12151-6 – DKOR 45°

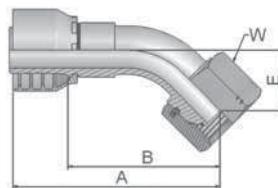

Обозначение		Внутренний диаметр рукава				Резьба BSP	A мм	B мм	E мм	W мм
Серия 46	Серия 48	DN	Дюйм	Размер	мм					
1EB46-4-4	1EB48-4-4	6	1/4	-4	6.4	1/4x19	59	36	14	19
1EB46-6-6	1EB48-6-6	10	3/8	-6	9.5	3/8x19	69	46	17	22
1EB46-8-8	1EB48-8-8	12	1/2	-8	12.7	1/2x14	71	48	20	27
1EB46-12-10	1EB48-12-10	16	5/8	-10	15.9	3/4x14	78	52	21	32
1EB46-12-12	1EB48-12-12	19	3/4	-12	19.1	3/4x14	89	63	27	32
1EB46-16-16	1EB48-16-16	25	1	-16	25.4	1x11	112	82	33	41
	1EB48-20-20	31	1 1/4	-20	31.8	1 1/4x11	138	91	35	50
	1EB48-24-24	38	1 1/2	-24	38.1	1 1/2x11	146	108	38	55

В стандартном варианте исполнения фитинги рукава поставляются с уплотнительным кольцом из озоностойкого нитрила (NBR). Диапазон рабочих температур: от -40 °C до +105 °C.

По запросу поставляются фитинги рукава со специальными уплотнительными кольцами (Viton или EPDM). Размеры уплотнительных колец и номера деталей см. в разделе Eb.

**Серия фитинга**, одобренная для типов рукавов: Имеется исполнение из нержавеющей стали. Подробнее см. в каталоге 4400.1/UK

46 или 48	441   441RH   461LT   462   462ST
46	463   492   492ST   692   692TWIN
48	301SN   301TC   302   304   351TC   421RH   421SN   422   426   436   451TC   462CLF   462TC   ...
	471TC   472TC   477   477ST   493   811   881

Среднее давление  
BSP

Фитинги Parkrimp No-Skive  
Серии 46/48

**ЕС** **Внутренняя резьба BSP,**  
**Накидная гайка**  
**с уплотнительным кольцом**  
**Угловой 90° (конус 60°)**  
BS 5200 – ISO 12151-6 – DKOR 90°

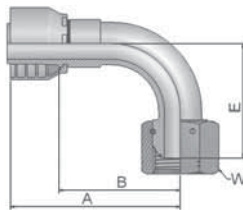

Обозначение		 Внутренний диаметр рукава				 Резьба	A	B	E	 W
Серия 46	Серия 48	DN	Дюйм	Размер	мм	BSP	мм	мм	мм	мм
1EC46-4-4	1EC48-4-4	6	1/4	-4	6.4	1/4x19	50	27	24	19
1EC46-6-4	1EC48-6-4	6	1/4	-4	6.4	3/8x19	51	28	27	22
1EC46-6-6	1EC48-6-6	10	3/8	-6	9.5	3/8x19	60	38	33	22
1EC46-8-6	1EC48-8-6	10	3/8	-6	9.5	1/2x14	60	38	36	27
	1EC48-6-8	12	1/2	-8	12.7	3/8x19	63	39	41	22
1EC46-8-8	1EC48-8-8	12	1/2	-8	12.7	1/2x14	63	40	40	27
1EC46-10-8	1EC48-10-8	12	1/2	-8	12.7	5/8x14	63	40	39	30
1EC46-10-10	1EC48-10-10	16	5/8	-10	15.9	5/8x14	70	45	44	30
1EC46-12-10		16	5/8	-10	15.9	3/4x14	70	45	42	32
	1EC48-12-10	16	5/8	-10	15.9	5/8x14	70	45	42	32
1EC46-12-12	1EC48-12-12	19	3/4	-12	19.1	3/4x14	79	54	55	32
1EC46-16-12	1EC48-16-12	19	3/4	-12	19.1	1x11	80	54	59	41
1EC46-16-16	1EC48-16-16	25	1	-16	25.4	1x11	105	75	71	41
	1EC48-20-20	31	1 1/4	-20	31.8	1 1/4x11	129	82	75	50
	1EC48-24-24	38	1 1/2	-24	38.1	1 1/2x11	140	102	103	55
	1EC48-32-32	51	2	-32	50.8	2x11	185	137	132	70

В стандартном варианте исполнения фитинги рукава поставляются с уплотнительным кольцом из озоностойкого нитрила (NBR). Диапазон рабочих температур: от -40 °С до +105 °С.

По запросу поставляются фитинги рукава со специальными уплотнительными кольцами (Viton или EPDM). Размеры уплотнительных колец и номера деталей см. в в разделе Eb.

**Серия фитинга, одобренная для типов рукавов:** Имеется исполнение из нержавеющей стали. Подробнее см. в каталоге 4400.1/UK

<b>46</b> или <b>48</b>	441   441RH   461LT   462   462ST
<b>46</b>	463   492   492ST   692   692TWIN
<b>48</b>	301SN   301TC   302   304   351TC   421RH   421SN   422   426   436   451TC   462CLF   462TC   ...
	471TC   472TC   477   477ST   493   811   881

**D9** Наружная трубная резьба  
**BSP, цилиндрическая**  
**Неподвижный – Прямой**  
**(конус 60°)**  
BS5200 – AGR

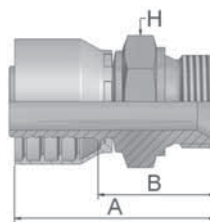

Обозначение		 Внутренний диаметр рукава				 Резьба	A	B	 H
Серия 46	Серия 48	DN	Дюйм	Размер	мм	BSP	мм	мм	мм
1D946-2-4	1D948-2-4	6	1/4	-4	6.4	1/8x28	46	22	14
1D946-4-4	1D948-4-4	6	1/4	-4	6.4	1/4x19	51	27	19
1D946-6-4	1D948-6-4	6	1/4	-4	6.4	3/8x19	53	31	22
1D946-8-4	1D948-8-4	6	1/4	-4	6.4	1/2x14	54	52	27
1D946-4-5		8	5/16	-5	7.9	1/4x19	50	27	19
	1D948-4-5	8	5/16	-5	7.9	1/4x19	49	27	19
1D946-6-5	1D948-6-5	8	5/16	-5	7.9	3/8x19	55	31	22
1D946-4-6		10	3/8	-6	9.5	1/4x19	49	27	19
	1D948-4-6	10	3/8	-6	9.5	1/4x19	50	27	19
1D946-6-6	1D948-6-6	10	3/8	-6	9.5	3/8x19	54	31	22
1D946-8-6	1D948-8-6	10	3/8	-6	9.5	1/2x14	56	33	27
1D946-6-8	1D948-6-8	12	1/2	-8	12.7	3/8x19	54	30	22
1D946-8-8	1D948-8-8	12	1/2	-8	12.7	1/2x14	57	33	27
1D946-10-8	1D948-10-8	12	1/2	-8	12.7	5/8x14	58	35	30
1D946-12-8	1D948-12-8	12	1/2	-8	12.7	3/4x14	60	36	32
1D946-8-10	1D948-8-10	16	5/8	-10	15.9	1/2x14	58	33	27
1D946-10-10	1D948-10-10	16	5/8	-10	15.9	5/8x14	60	35	30
1D946-12-10	1D948-12-10	16	5/8	-10	15.9	3/4x14	62	37	32
1D946-12-12	1D948-12-12	19	3/4	-12	19.1	3/4x14	62	36	32
1D946-16-12	1D948-16-12	19	3/4	-12	19.1	1x11	67	41	41
1D946-16-16	1D948-16-16	25	1	-16	25.4	1x11	72	42	41
1D946-20-16	1D948-20-16	25	1	-16	25.4	1 1/4x11	75	46	50
1D946-20-20		31	1 1/4	-20	31.8	1 1/4x11	85	47	50
	1D948-20-20	31	1 1/4	-20	31.8	1 1/4x11	92	45	50
	1D948-24-24	38	1 1/2	-24	38.1	1 1/2x11	87	49	60
	1D948-32-32	51	2	-32	50.8	2x11	102	54	70

Серии 46/48

**Серия фитинга**, одобренная для типов рукавов: Имеется исполнение из нержавеющей стали. Подробнее см. в каталоге 4400.1/UK

<b>46</b> или <b>48</b>	441   441RH   461LT   462   462ST
<b>46</b>	463   492   492ST   692   692TWIN
<b>48</b>	301SN   301TC   302   304   351TC   421RH   421SN   422   426   436   451TC   462CLF   462TC   ...
	471TC   472TC   477   477ST   493   811   881

# 91

## Наружная трубная резьба BSP, коническая – Неподвижный Прямой

BS5200 – AGR-K

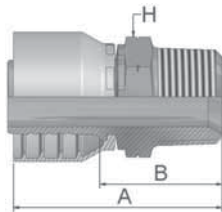

Обозначение		 Внутренний диаметр рукава				 Резьба	A	B	H
Серия 46	Серия 48	DN	Дюйм	Размер	мм	BSP	мм	мм	мм
19146-4-4	19148-4-4	6	1/4	-4	6.4	1/4x19	49	26	14
	19148-6-4	6	1/4	-4	6.4	3/8x19	51	28	17
19146-4-5	19148-4-5	8	5/16	-5	7.9	1/4x19	49	25	14
19146-6-5	19148-6-5	8	5/16	-5	7.9	3/8x19	48	24	19
	19148-4-6	10	3/8	-6	9.5	1/4x19	46	24	14
19146-6-6	19148-6-6	10	3/8	-6	9.5	3/8x19	52	27	19
19146-8-6	19148-8-6	10	3/8	-6	9.5	1/2x14	57	34	22
	19148-6-8	12	1/2	-8	12.7	3/8x19	48	25	19
19146-8-8	19148-8-8	12	1/2	-8	12.7	1/2x14	57	33	22
	19148-12-10	16	5/8	-10	15.9	3/4x14	63	37	30
19146-12-12	19148-12-12	19	3/4	-12	19.1	3/4x14	63	37	30
19146-16-16	19148-16-16	25	1	-16	25.4	1x11	72	42	36

# B5

## Внутренняя трубная резьба BSP, цилиндрическая Накидная гайка Прямой (плоское седло)

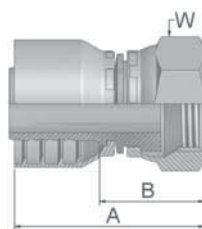

Обозначение		 Внутренний диаметр рукава				 Резьба	A	B	W
Серия 46	Серия 48	DN	Дюйм	Размер	мм	BSP	мм	мм	мм
1B546-4-4	1B548-4-4	6	1/4	-4	6.4	1/4x19	41	17	19
1B546-4-5	1B548-4-5	8	5/16	-5	7.9	1/4x19	41	17	19
1B546-6-5	1B548-6-5	8	5/16	-5	7.9	3/8x19	38	14	22
1B546-8-5	1B548-8-5	8	5/16	-5	7.9	1/2x14	44	21	27
1B546-6-6	1B548-6-6	10	3/8	-6	9.5	3/8x19	37	14	22
1B546-8-6	1B548-8-6	10	3/8	-6	9.5	1/2x14	43	20	27
1B546-8-8	1B548-8-8	12	1/2	-8	12.7	1/2x14	43	19	27
1B546-12-8	1B548-12-8	12	1/2	-8	12.7	3/4x14	43	19	32
1B546-12-10	1B548-12-10	16	5/8	-10	15.9	3/4x14	43	18	32
1B546-12-12	1B548-12-12	19	3/4	-12	19.1	3/4x14	44	18	32
1B546-16-16	1B548-16-16	25	1	-16	25.4	1x11	51	21	41

**Серия фитинга, одобренная для типов рукавов:** Имеется исполнение из нержавеющей стали. Подробнее см. в каталоге 4400.1/UK

<b>46</b> или <b>48</b>	441   441RH   461LT   462   462ST
<b>46</b>	463   492   492ST   692   692TWIN
<b>48</b>	301SN   301TC   302   304   351TC   421RH   421SN   422   426   436   451TC   462CLF   462TC   ...
	471TC   472TC   477   477ST   493   811   881



# 01 Наружная трубная резьба NPTF Неподвижный – Прямой SAE J476A / J516 – AGN

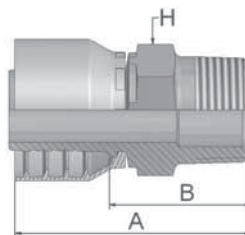

Обозначение		 Внутренний диаметр рукава				 Резьба UNF	A	B	 H
Серия 46	Серия 48	DN	Дюйм	Размер	мм		мм	мм	мм
10146-2-4	10148-2-4	6	1/4	-4	6.4	1/8x27	48	24	12
10146-4-4	10148-4-4	6	1/4	-4	6.4	1/4x18	53	29	14
10146-6-4	10148-6-4	6	1/4	-4	6.4	3/8x18	55	31	19
10146-4-5	10148-4-5	8	5/16	-5	7.9	1/4x18	53	29	14
10146-6-5	10148-6-5	8	5/16	-5	7.9	3/8x18	55	31	19
10146-4-6	10148-4-6	10	3/8	-6	9.5	1/4x18	52	29	14
10146-6-6	10148-6-6	10	3/8	-6	9.5	3/8x18	54	31	19
10146-8-6	10148-8-6	10	3/8	-6	9.5	1/2x14	55	32	22
10146-6-8	10148-6-8	12	1/2	-8	12.7	3/8x18	55	32	19
10146-8-8	10148-8-8	12	1/2	-8	12.7	1/2x14	61	38	22
10146-8-10	10148-8-10	16	5/8	-10	15.9	1/2x14	63	38	22
10146-12-10	10148-12-10	16	5/8	-10	15.9	3/4x14	59	34	27
10146-12-12	10148-12-12	19	3/4	-12	19.1	3/4x14	60	34	27
10146-16-16		25	1	-16	25.4	1x11 1/2	75	45	36
	10148-16-16	25	1	-16	25.4	1x11 1/2	75	45	36
	10148-20-20	31	1 1/4	-20	31.8	1 1/4x11 1/2	104	57	46
10146-20-20		31	1 1/4	-20	31.8	1 1/4x11 1/2	86	48	46
	10148-24-24	38	1 1/2	-24	38.1	1 1/2x11 1/2	89	51	50
	10148-32-32	51	2	-32	50.8	2x11 1/2	104	55	65

Серии 46/48

**Серия фитинга**, одобренная для типов рукавов: Имеется исполнение из нержавеющей стали. Подробнее см. в каталоге 4400.1/UK

<b>46</b> или <b>48</b>	441   441RH   461LT   462   462ST
<b>46</b>	463   492   492ST   692   692TWIN
<b>48</b>	301SN   301TC   302   304   351TC   421RH   421SN   422   426   436   451TC   462CLF   462TC   ...
	471TC   472TC   477   477ST   493   811   881

# 03 Наружная резьба JIC 37° – Неподвижный Прямой ISO12151-5-S – AGJ

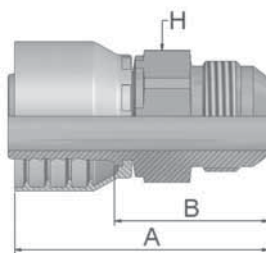

Обозначение		 Внутренний диаметр рукава				 Резьба UNF	A	B	 H
Серия 46	Серия 48	DN	Дюйм	Размер	мм		мм	мм	мм
10346-4-4	10348-4-4	6	1/4	-4	6.4	7/16x20	52	29	14
10346-5-4	10348-5-4	6	1/4	-4	6.4	1/2x20	52	29	14
10346-6-4	10348-6-4	6	1/4	-4	6.4	9/16x18	55	31	19
10346-5-5	10348-5-5	8	5/16	-5	7.9	1/2x20	50	26	14
10346-6-5	10348-6-5	8	5/16	-5	7.9	9/16x18	55	31	19
10346-8-5	10348-8-5	8	5/16	-5	7.9	3/4x16	57	33	19
10346-4-6	10348-4-6	10	3/8	-6	9.5	7/16x20	54	31	19
10346-5-6	10348-5-6	10	3/8	-6	9.5	1/2x20	53	30	19
10346-6-6	10348-6-6	10	3/8	-6	9.5	9/16x18	56	31	19
10346-8-6	10348-8-6	10	3/8	-6	9.5	3/4x16	53	30	22
10346-10-6	10348-10-6	10	3/8	-6	9.5	7/8x14	56	33	24
10346-8-8	10348-8-8	12	1/2	-8	12.7	3/4x16	57	34	22
10346-10-8	10348-10-8	12	1/2	-8	12.7	7/8x14	56	32	24
10346-12-8	10348-12-8	12	1/2	-8	12.7	1 1/16x12	62	38	27
10346-10-10	10348-10-10	16	5/8	-10	15.9	7/8x14	63	38	24
10346-12-10	10348-12-10	16	5/8	-10	15.9	1 1/16x12	64	39	27
10346-12-12	10348-12-12	19	3/4	-12	19.1	1 1/16x12	68	42	27
10346-14-12	10348-14-12	19	3/4	-12	19.1	1 3/16x12	68	42	30
10346-16-12	10348-16-12	19	3/4	-12	19.1	1 5/16x12	64	38	36
10346-16-16	10348-16-16	25	1	-16	25.4	1 5/16x12	76	46	36
10346-20-16	10348-20-16	25	1	-16	25.4	1 5/8x12	73	43	46
	10348-20-20	31	1 1/4	-20	31.8	1 5/8x12	101	53	46
10346-20-20		31	1 1/4	-20	31.8	1 5/8x12	86	48	46
	10348-24-24	38	1 1/2	-24	38.1	1 7/8x12	85	47	50
	10348-32-32	51	2	-32	50.8	2 1/2x12	109	61	65

**Серия фитинга**, одобренная для типов рукавов: Имеется исполнение из нержавеющей стали. Подробнее см. в каталоге 4400.1/UK

<b>46</b> или <b>48</b>	441   441RH   461LT   462   462ST
<b>46</b>	463   492   492ST   692   692TWIN
<b>48</b>	301SN   301TC   302   304   351TC   421RH   421SN   422   426   436   451TC   462CLF   462TC   ...
	471TC   472TC   477   477ST   493   811   881

# 05 Наружная цилиндрическая резьба SAE с уплотнительным кольцом – Неподвижный Прямой

ISO 11926 – SAE J516

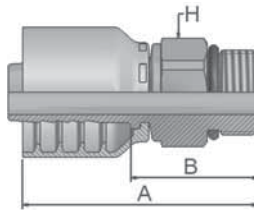

Обозначение		 Внутренний диаметр рукава				 Резьба UNF	A	B	 H
Серия 46	Серия 48	DN	Дюйм	Размер	мм		мм	мм	мм
	10548-6-6	10	3/8	-6	9.5	9/16 18	47	24	17
10546-8-6	10548-8-6	10	3/8	-6	9.5	3/4x16	48	25	22
10546-8-8	10548-8-8	12	1/2	-8	12.7	3/4x16	52	28	22
10546-10-8	10548-10-8	12	1/2	-8	12.7	7/8x14	49	26	27

Для выбора соответствующего уплотнительного кольца см. раздел Eb.

**Серия фитинга**, одобренная для типов рукавов: Имеется исполнение из нержавеющей стали. Подробнее см. в каталоге 4400.1/UK

<b>46</b> или <b>48</b>	441   441RH   461LT   462   462ST
<b>46</b>	463   492   492ST   692   692TWIN
<b>48</b>	301SN   301TC   302   304   351TC   421RH   421SN   422   426   436   451TC   462CLF   462TC   ...
	471TC   472TC   477   477ST   493   811   881

**06/68** Внутренняя резьба – JIS 37°  
SAE 45° Двойное уплотнение  
Накидная гайка – Прямой  
ISO12151-5-SWS – DKJ

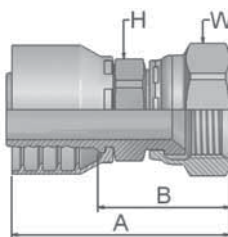

Обозначение		 Внутренний диаметр рукава				 Резьба	A	B	 H	 W
Серия 46	Серия 48	DN	Дюйм	Размер	мм	UNF	мм	мм	мм	мм
16846-4-4	16848-4-4	6	1/4	-4	6.4	7/16x20	52	29	14	17
16846-5-4		6	1/4	-4	6.4	1/2x20	53	30	14	17
	16848-5-4	6	1/4	-4	6.4	1/2x20	54	30	14	17
10646-6-4	10648-6-4	6	1/4	-4	6.4	9/16x18	55	31	14	19
16846-5-5		8	5/16	-5	7.9	1/2x20	54	31	14	17
	16848-5-5	8	5/16	-5	7.9	1/2x20	54	30	14	17
10646-6-5	10648-6-5	8	5/16	-5	7.9	9/16x18	53	29	14	19
16846-8-5	16848-8-5	8	5/16	-5	7.9	3/4x16	57	34	17	22
16846-4-6	16848-4-6	10	3/8	-6	9.5	7/16x20	50	27	14	17
	16848-5-6	10	3/8	-6	9.5	1/2x20	52	29	14	17
16846-5-6		10	3/8	-6	9.5	1/2x20	51	29	14	17
10646-6-6	10648-6-6	10	3/8	-6	9.5	9/16x18	52	30	17	19
16846-8-6	16848-8-6	10	3/8	-6	9.5	3/4x16	56	34	17	22
16846-10-6	16848-10-6	10	3/8	-6	9.5	7/8x14	59	36	22	27
10646-6-8	10648-6-8	12	1/2	-8	12.7	9/16x18	55	32	22	19
16846-8-8	16848-8-8	12	1/2	-8	12.7	3/4x16	56	32	22	22
16846-10-8	16848-10-8	12	1/2	-8	12.7	7/8x14	62	38	22	27
10646-12-8	10648-12-8	12	1/2	-8	12.7	1 1/16x12	62	39	27	32
16846-8-10	16848-8-10	16	5/8	-10	15.9	3/4x16	57	32	22	22
16846-10-10	16848-10-10	16	5/8	-10	15.9	7/8x14	60	35	22	27
10646-12-10	10648-12-10	16	5/8	-10	15.9	1 1/16x12	64	39	27	32
16846-8-12	16848-8-12	19	3/4	-12	19.1	3/4x16	58	32	24	22
16846-10-12	16848-10-12	19	3/4	-12	19.1	7/8x14	61	35	24	27
10646-12-12	10648-12-12	19	3/4	-12	19.1	1 1/16x12	67	41	27	32
10646-14-12	10648-14-12	19	3/4	-12	19.1	1 3/16x12	68	42	30	36
10646-16-12	10648-16-12	19	3/4	-12	19.1	1 5/16x12	71	45	32	41
10646-12-16	10648-12-16	25	1	-16	25.4	1 1/16x12	73	44	32	32
10646-16-16	10648-16-16	25	1	-16	25.4	1 5/16x12	75	46	32	41
10646-20-16	10648-20-16	25	1	-16	25.4	1 5/8x12	80	50	41	50
	10648-16-20	31	1 1/4	-20	31.8	1 5/16x12	97	50	46	41
10646-16-20		31	1 1/4	-20	31.8	1 5/16x12	87	49	41	41
	10648-20-20	31	1 1/4	-20	31.8	1 5/8x12	100	53	46	50
10646-20-20		31	1 1/4	-20	31.8	1 5/8x12	89	51	46	50
	10648-24-24	38	1 1/2	-24	38.1	1 7/8x12	98	60	55	60
	10648-32-32	51	2	-32	50.8	2 1/2x12	120	72	65	75

**Серия фитинга**, одобренная для типов рукавов: Имеется исполнение из нержавеющей стали. Подробнее см. в каталоге 4400.1/UK

<b>46</b> или <b>48</b>	441   441RH   461LT   462   462ST
<b>46</b>	463   492   492ST   692   692TWIN
<b>48</b>	301SN   301TC   302   304   351TC   421RH   421SN   422   426   436   451TC   462CLF   462TC   ...
	471TC   472TC   477   477ST   493   811   881

**08**      **Внутренняя резьба SAE 45° –**  
**Накидная гайка**  
**Прямой**  
SAE J516

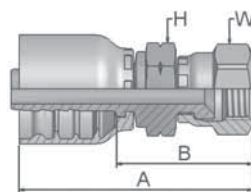

Обозначение		 Внутренний диаметр рукава				 Резьба UNF	A	B	 H	 W
Серия 46	Серия 48	DN	Дюйм	Размер	мм		мм	мм	мм	мм
10846-6-6	10848-6-6	10	3/8	-6	9.5	5/8x18	57	34	19	19

**Серия фитинга**, одобренная для типов рукавов: Имеется исполнение из нержавеющей стали. Подробнее см. в каталоге 4400.1/UK

<b>46</b> или <b>48</b>	441   441RH   461LT   462   462ST
<b>46</b>	463   492   492ST   692   692TWIN
<b>48</b>	301SN   301TC   302   304   351TC   421RH   421SN   422   426   436   451TC   462CLF   462TC   ...
	471TC   472TC   477   477ST   493   811   881

Среднее давление  
SAE

Фитинги Parkrimp No-Skive  
Серии 46/48

**37/3V** Внутренняя резьба JIC 37°  
SAE 45° – Двойное  
уплотнение  
Накидная гайка, внутренняя  
резьба, угловой 45°

ISO 12151-5-SWE 45° – DKJ 45°

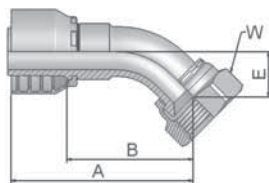

Обозначение		 Внутренний диаметр рукава				 Резьба	A	B	E	 W
Серия 46	Серия 48	DN	Дюйм	Размер	мм	UNF	мм	мм	мм	мм
13V46-4-4	13V48-4-4	6	1/4	-4	6.4	7/16x20	53	29	10	17
13V46-5-4	13V48-5-4	6	1/4	-4	6.4	1/2x20	57	33	9	17
13746-6-4	13748-6-4	6	1/4	-4	6.4	9/16x18	55	31	11	19
13V46-5-5	13V48-5-5	8	5/16	-5	7.9	1/2x20	53	29	10	17
13746-6-5	13748-6-5	8	5/16	-5	7.9	9/16x18	58	35	10	19
13746-6-6	13748-6-6	10	3/8	-6	9.5	9/16x18	60	37	11	19
13V46-8-6	13V48-8-6	10	3/8	-6	9.5	3/4x16	67	44	15	22
13V46-10-6	13V48-10-6	10	3/8	-6	9.5	7/8 14	69	46	17	27
13V46-8-8	13V48-8-8	12	1/2	-8	12.7	3/4x16	61	37	15	22
13V46-10-8	13V48-10-8	12	1/2	-8	12.7	7/8x14	70	46	16	27
13V46-10-10	13V48-10-10	16	5/8	-10	15.9	7/8x14	69	44	16	27
13746-12-10	13748-12-10	16	5/8	-10	15.9	1 1/16x12	74	49	21	32
13746-12-12	13748-12-12	19	3/4	-12	19.1	1 1/16x12	83	58	22	32
13746-14-12	13748-14-12	19	3/4	-12	19.1	1 3/16x12	84	58	22	36
13746-16-12	13748-16-12	19	3/4	-12	19.1	1 5/16x12	84	58	24	41
13746-12-16	13748-12-16	25	1	-16	25.4	1 1/16x12	91	61	21	32
13746-16-16	13748-16-16	25	1	-16	25.4	1 5/16x12	99	70	24	41
13746-20-16	13748-20-16	25	1	-16	25.4	1 5/8x12	101	71	26	50
	13748-20-20	31	1 1/4	-20	31.8	1 5/8x12	134	87	30	50
13746-20-20		31	1 1/4	-20	31.8	1 5/8x12	129	91	31	50
	13748-24-24	38	1 1/2	-24	38.1	1 7/8x12	165	127	58	60

**Серия фитинга**, одобренная для типов рукавов: Имеется исполнение из нержавеющей стали. Подробнее см. в каталоге 4400.1/UK

<b>46</b> или <b>48</b>	441   441RH   461LT   462   462ST
<b>46</b>	463   492   492ST   692   692TWIN
<b>48</b>	301SN   301TC   302   304   351TC   421RH   421SN   422   426   436   451TC   462CLF   462TC   ...
	471TC   472TC   477   477ST   493   811   881

**39/3W** Внутренняя резьба JIS 37°  
SAE 45° – Двойное  
уплотнение  
Накидная гайка, внутренняя  
резьба, угловой 90°  
ISO 12151-5-SWES – DKJ 90°

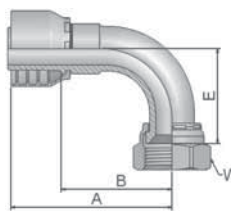

Обозначение		Внутренний диаметр рукава				Резьба UNF	A	B	E	W
Серия 46	Серия 48	DN	Дюйм	Размер	мм		мм	мм	мм	мм
13W46-4-4	13W48-4-4	6	1/4	-4	6.4	7/16x20	48	24	21	17
13W46-5-4	13W48-5-4	6	1/4	-4	6.4	1/2x20	57	34	21	17
13946-6-4	13948-6-4	6	1/4	-4	6.4	9/16x18	49	25	23	19
13W46-5-5	13W48-5-5	8	5/16	-5	7.9	1/2x20	49	25	21	17
13946-6-5	13948-6-5	8	5/16	-5	7.9	9/16x18	51	28	23	19
13W46-4-6	13W48-4-6	10	3/8	-6	9.5	7/16x20	46	23	21	17
13946-6-6	13948-6-6	10	3/8	-6	9.5	9/16x18	51	28	23	19
13W46-8-6	13W48-8-6	10	3/8	-6	9.5	3/4x16	59	36	29	22
13W46-10-6	13W48-10-6	10	3/8	-6	9.5	7/8x14	61	38	32	27
13946-6-8	13948-6-8	12	1/2	-8	12.7	9/16x18	54	30	23	19
13W46-8-8	13W48-8-8	12	1/2	-8	12.7	3/4x16	55	31	29	22
13W46-10-8	13W48-10-8	12	1/2	-8	12.7	7/8x14	63	39	32	27
13W46-10-10	13W48-10-10	16	5/8	-10	15.9	7/8x14	64	39	33	27
13946-12-10	13948-12-10	16	5/8	-10	15.9	1 1/16x12	74	49	48	32
13946-12-12	13948-12-12	19	3/4	-12	19.1	1 1/16x12	80	54	48	32
13946-14-12	13948-14-12	19	3/4	-12	19.1	1 3/16x12	80	54	51	36
13946-16-12	13948-16-12	19	3/4	-12	19.1	1 5/16x12	80	54	56	41
13946-12-16	13948-12-16	25	1	-16	25.4	1 1/16x12	87	58	48	32
13946-16-16	13948-16-16	25	1	-16	25.4	1 5/16x12	98	68	56	41
13946-20-16	13948-20-16	25	1	-16	25.4	1 5/8x12	98	68	62	50
	13948-20-20	31	1 1/4	-20	31.8	1 5/8x12	129	82	70	50
13946-20-20		31	1 1/4	-20	31.8	1 5/8x12	124	86	70	50
	13948-24-24	38	1 1/2	-24	38.1	1 7/8x12	140	102	91	60

Серии 46/48

**Серия фитинга**, одобренная для типов рукавов: Имеется исполнение из нержавеющей стали. Подробнее см. в каталоге 4400.1/UK

46 или 48	441   441RH   461LT   462   462ST
46	463   492   492ST   692   692TWIN
48	301SN   301TC   302   304   351TC   421RH   421SN   422   426   436   451TC   462CLF   462TC   ...
	471TC   472TC   477   477ST   493   811   881

Среднее давление  
SAE

Фитинги Parkrimp No-Skive  
Серии 46/48

**41/3Y** Внутренняя резьба  
JIS 37° / SAE 45°  
Накидная гайка, внутренняя  
резьба, угловой 90°  
(удлиненный)

ISO 12151-5-SWEL – DKJ 90°L

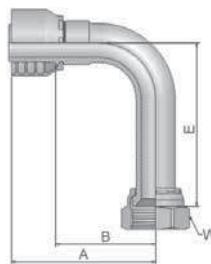

Обозначение		 Внутренний диаметр рукава				 Резьба UNF	A	B	E	 W
Серия 46	Серия 48	DN	Дюйм	Размер	мм		мм	мм	мм	мм
13Y46-4-4	13Y48-4-4	6	1/4	-4	6.4	7/16x20	61	37	46	17
14146-6-4	14148-6-4	6	1/4	-4	6.4	9/16x18	57	34	55	19
14146-6-6	14148-6-6	10	3/8	-6	9.5	9/16x18	57	34	54	19
13Y46-8-6	13Y48-8-6	10	3/8	-6	9.5	3/4x16	55	32	62	22
13Y46-8-8	13Y48-8-8	12	1/2	-8	12.7	3/4x16	59	36	64	22
13Y46-10-10	13Y48-10-10	16	5/8	-10	15.9	7/8x14	61	36	70	27
14146-12-12	14148-12-12	19	3/4	-12	19.1	1 1/16x12	80	54	96	32
14146-16-16	14148-16-16	25	1	-16	25.4	1 5/16x12	98	68	110	41

**Серия фитинга**, одобренная для типов рукавов: Имеется исполнение из нержавеющей стали. Подробнее см. в каталоге 4400.1/UK

<b>46</b> или <b>48</b>	441   441RH   461LT   462   462ST
<b>46</b>	463   492   492ST   692   692TWIN
<b>48</b>	301SN   301TC   302   304   351TC   421RH   421SN   422   426   436   451TC   462CLF   462TC   ...
	471TC   472TC   477   477ST   493   811   881



# 15 Фланец ISO 6162-1 Прямой

ISO 12151-3-S-L – SFL  
(21,0 МПа/ 3000 psi)

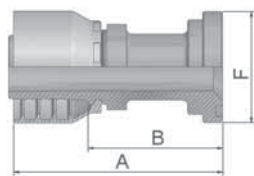

Обозначение		 Внутренний диаметр рукава				 Фланец	A	B	F
Серия 46	Серия 48	DN	Дюйм	Размер	мм	Дюйм	мм	мм	мм
11546-8-8	11548-8-8	12	1/2	-8	12.7	1/2	74	50	30
11546-12-8	11548-12-8	12	1/2	-8	12.7	3/4	51	27	38
11546-12-10	11548-12-10	16	5/8	-10	15.9	3/4	55	30	38
11546-12-12	11548-12-12	19	3/4	-12	19.1	3/4	81	55	38
11546-16-12	11548-16-12	19	3/4	-12	19.1	1	56	30	45
11546-20-12	11548-20-12	19	3/4	-12	19.1	1 1/4	77	51	51
11546-16-16	11548-16-16	25	1	-16	25.4	1	84	54	45
11546-20-16	11548-20-16	25	1	-16	25.4	1 1/4	65	35	51
11546-24-16	11548-24-16	25	1	-16	25.4	1 1/2	97	67	60
	11548-16-20	31	1 1/4	-20	31.8	1	111	64	45
	11548-20-20	31	1 1/4	-20	31.8	1 1/4	119	72	51
11546-20-20		31	1 1/4	-20	31.8	1 1/4	114	76	51
	11548-24-20	31	1 1/4	-20	31.8	1 1/2	82	35	60
11546-24-20		31	1 1/4	-20	31.8	1 1/2	72	35	60
	11548-32-20	31	1 1/4	-20	31.8	2	123	76	71
	11548-24-24	38	1 1/2	-24	38.1	1 1/2	117	79	60
	11548-32-24	38	1 1/2	-24	38.1	2	80	42	71
	11548-24-32	51	2	-32	50.8	1 1/2	129	81	60
	11548-32-32	51	2	-32	50.8	2	127	79	71

Для выбора соответствующего полуфланца и уплотнительного кольца см. раздел Eb.

Серии 46/48

**Серия фитинга**, одобренная для типов рукавов: Имеется исполнение из нержавеющей стали. Подробнее см. в каталоге 4400.1/UK

<b>46</b> или <b>48</b>	441   441RH   461LT   462   462ST
<b>46</b>	463   492   492ST   692   692TWIN
<b>48</b>	301SN   301TC   302   304   351TC   421RH   421SN   422   426   436   451TC   462CLF   462TC   ...
	471TC   472TC   477   477ST   493   811   881

Среднее давление  
Фланец

Фитинги Parkrimp No-Skive  
Серии 46/48

# 17 Фланец ISO 6162-1 Угловой 45°

ISO 12151-3 – E45 – L – SFL 45°  
(21,0 МПа/ 3000 psi)

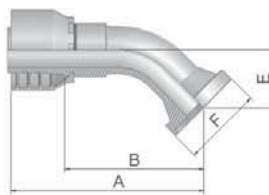

Обозначение		 Внутренний диаметр рукава				 Фланец	A	B	E	F
Серия 46	Серия 48	DN	Дюйм	Размер	мм	Дюйм	мм	мм	мм	мм
11746-8-8	11748-8-8	12	1/2	-8	12.7	1/2	72	48	20	30
11746-12-8	11748-12-8	12	1/2	-8	12.7	3/4	70	47	21	38
11746-12-10	11748-12-10	16	5/8	-10	15.9	3/4	75	50	24	38
11746-12-12	11748-12-12	19	3/4	-12	19.1	3/4	88	62	26	38
11746-16-12	11748-16-12	19	3/4	-12	19.1	1	88	62	26	45
11746-20-12	11748-20-12	19	3/4	-12	19.1	1 1/4	87	61	25	51
	11748-16-16	25	1	-16	25.4	1	107	78	32	45
11746-16-16		25	1	-16	25.4	1	109	78	32	45
11746-20-16	11748-20-16	25	1	-16	25.4	1 1/4	109	79	32	51
	11748-16-20	31	1 1/4	-20	31.8	1	141	94	38	45
	11748-20-20	31	1 1/4	-20	31.8	1 1/4	141	94	38	51
11746-20-20		31	1 1/4	-20	31.8	1 1/4	136	98	38	51
	11748-24-20	31	1 1/4	-20	31.8	1 1/2	141	94	38	60
11746-24-20		31	1 1/4	-20	31.8	1 1/2	136	98	38	60
	11748-24-24	38	1 1/2	-24	38.1	1 1/2	151	113	44	60
	11748-32-24	38	1 1/2	-24	38.1	2	150	112	44	71
	11748-24-32	51	2	-32	50.8	1 1/2	153	105	36	60
	11748-32-32	51	2	-32	50.8	2	202	153	56	71

Для выбора соответствующего полуфланца и уплотнительного кольца см. раздел Еб.

**Серия фитинга**, одобренная для типов рукавов: Имеется исполнение из нержавеющей стали. Подробнее см. в каталоге 4400.1/UK

<b>46</b> или <b>48</b>	441   441RH   461LT   462   462ST
<b>46</b>	463   492   492ST   692   692TWIN
<b>48</b>	301SN   301TC   302   304   351TC   421RH   421SN   422   426   436   451TC   462CLF   462TC   ...
	471TC   472TC   477   477ST   493   811   881

# 19

## Фланец ISO 6162-1 Угловой 90°

ISO 12151-3 – E– L – SFL 90°  
(21,0 МПа/ 3000 psi)

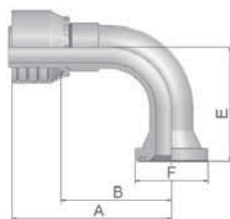

Обозначение		 Внутренний диаметр рукава				 Фланец	A	B	E	F
Серия 46	Серия 48	DN	Дюйм	Размер	мм	Дюйм	мм	мм	мм	мм
11946-8-8	11948-8-8	12	1/2	-8	12.7	1/2	64	41	41	30
11946-12-8	11948-12-8	12	1/2	-8	12.7	3/4	70	47	43	38
11946-12-10	11948-12-10	16	5/8	-10	15.9	3/4	78	53	52	38
11946-16-10	11948-16-10	16	5/8	-10	15.9	1	78	53	53	45
11946-12-12	11948-12-12	19	3/4	-12	19.1	3/4	80	54	58	38
11946-16-12	11948-16-12	19	3/4	-12	19.1	1	80	54	58	45
11946-20-12	11948-20-12	19	3/4	-12	19.1	1 1/4	80	54	54	51
11946-12-16	11948-12-16	25	1	-16	25.4	3/4	98	68	70	38
11946-16-16	11948-16-16	25	1	-16	25.4	1	98	68	70	45
11946-20-16	11948-20-16	25	1	-16	25.4	1 1/4	102	72	70	51
	11948-24-16	25	1	-16	25.4	1 1/2	100	70	62	60
	11948-16-20	31	1 1/4	-20	31.8	1	129	82	90	45
11946-20-20		31	1 1/4	-20	31.8	1 1/4	124	86	90	51
	11948-20-20	31	1 1/4	-20	31.8	1 1/4	130	83	90	51
	11948-24-20	31	1 1/4	-20	31.8	1 1/2	129	82	90	60
11946-24-20		31	1 1/4	-20	31.8	1 1/2	124	86	90	60
	11948-32-20	31	1 1/4	-20	31.8	2	130	83	67	71
	11948-24-24	38	1 1/2	-24	38.1	1 1/2	149	111	104	60
	11948-32-24	38	1 1/2	-24	38.1	2	139	101	104	71
	11948-24-32	51	2	-32	50.8	1 1/2	154	106	104	60
	11948-32-32	51	2	-32	50.8	2	180	132	138	71

Для выбора соответствующего полуфланца и уплотнительного кольца см. раздел Eb.

Серии 46/48

**Серия фитинга**, одобренная для типов рукавов: Имеется исполнение из нержавеющей стали. Подробнее см. в каталоге 4400.1/UK

<b>46</b> или <b>48</b>	441   441RH   461LT   462   462ST
<b>46</b>	463   492   492ST   692   692TWIN
<b>48</b>	301SN   301TC   302   304   351TC   421RH   421SN   422   426   436   451TC   462CLF   462TC   ...
	471TC   472TC   477   477ST   493   811   881

Среднее давление  
Фланец

Фитинги Parkrimp No-Skive  
Серии 46/48

## 6A Фланец ISO 6162-2 Прямой

ISO 12151-3-S-S – SFS  
(42,0 МПа/ 6000 psi)

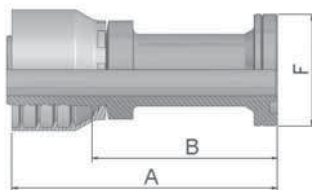

Обозначение		 Внутренний диаметр рукава				 Фланец	A	B	F
Серия 46	Серия 48	DN	Дюйм	Размер	мм	Дюйм	мм	мм	мм
16A46-8-8	16A48-8-8	12	1/2	-8	12.7	1/2	75	51	32
	16A48-12-10	16	5/8	-10	15.9	3/4	60	35	41
16A46-12-12	16A48-12-12	19	3/4	-12	19.1	3/4	96	70	41
16A46-12-16	16A48-12-16	25	1	-16	25.4	3/4	99	69	41
16A46-16-16	16A48-16-16	25	1	-16	25.4	1	111	81	48
16A46-20-20		31	1 1/4	-20	31.8	1 1/4	122	84	54
	16A48-20-20	31	1 1/4	-20	31.8	1 1/4	130	83	54
	16A48-24-24	38	1 1/2	-24	38.1	1 1/2	139	101	64
	16A48-32-32	51	2	-32	50.8	2	172	124	79

Для выбора соответствующего полуфланца и уплотнительного кольца см. раздел Еб.

## 6F Фланец ISO 6162-2 Угловой 45° – Тяжелая серия

ISO 12151-3 – E45-S – SFS 45°  
(42,0 МПа/ 6000 psi)

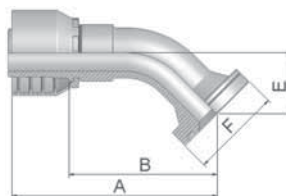

Обозначение		 Внутренний диаметр рукава				 Фланец	A	B	E	F
Серия 46	Серия 48	DN	Дюйм	Размер	мм	Дюйм	мм	мм	мм	мм
16F46-12-12	16F48-12-12	19	3/4	-12	19.1	3/4	88	62	26	41
16F46-16-16	16F48-16-16	25	1	-16	25.4	1	107	78	32	48
	16F48-20-20	31	1 1/4	-20	31.8	1 1/4	141	94	38	54
	16F48-24-24	38	1 1/2	-24	38.1	1 1/2	150	112	44	64
	16F48-32-32	51	2	-32	50.8	2	200	152	56	79

Для выбора соответствующего полуфланца и уплотнительного кольца см. раздел Еб.

**Серия фитинга, одобренная для типов рукавов:** Имеется исполнение из нержавеющей стали. Подробнее см. в каталоге 4400.1/UK

<b>46</b> или <b>48</b>	441   441RH   461LT   462   462ST
<b>46</b>	463   492   492ST   692   692TWIN
<b>48</b>	301SN   301TC   302   304   351TC   421RH   421SN   422   426   436   451TC   462CLF   462TC   ...
	471TC   472TC   477   477ST   493   811   881

# 6N Фланец ISO 6162-2 Угловой 90°

ISO 12151-3 – E-S – SFS 90°

(42,0 МПа/ 6000 psi)

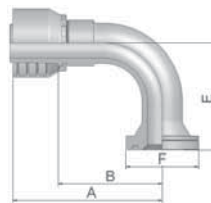

Обозначение		 Внутренний диаметр рукава				 Фланец	A	B	E	F
Серия 46	Серия 48	DN	Дюйм	Размер	мм	Дюйм	мм	мм	мм	мм
16N46-8-12	16N48-8-12	19	3/4	-12	19.1	1/2	70	44	40	32
16N46-12-12	16N48-12-12	19	3/4	-12	19.1	3/4	80	54	54	41
16N46-16-12	16N48-16-12	19	3/4	-12	19.1	1	80	54	53	48
16N46-12-16	16N48-12-16	25	1	-16	25.4	3/4	88	58	70	41
16N46-16-16	16N48-16-16	25	1	-16	25.4	1	98	68	70	48
	16N48-20-20	31	1 1/4	-20	31.8	1 1/4	129	82	90	54
16N46-20-20		31	1 1/4	-20	31.8	1 1/4	124	86	90	54
	16N48-24-24	38	1 1/2	-24	38.1	1 1/2	139	101	104	64
	16N48-32-32	51	2	-32	50.8	2	186	138	138	79

Для выбора соответствующего полуфланца и уплотнительного кольца см. раздел Eb.

**Серия фитинга**, одобренная для типов рукавов: Имеется исполнение из нержавеющей стали. Подробнее см. в каталоге 4400.1/UK

<b>46</b> или <b>48</b>	441   441RH   461LT   462   462ST
<b>46</b>	463   492   492ST   692   692TWIN
<b>48</b>	301SN   301TC   302   304   351TC   421RH   421SN   422   426   436   451TC   462CLF   462TC   ...
	471TC   472TC   477   477ST   493   811   881

# JC

## Внутренняя резьба ORFS Накидная гайка – Прямой Короткий

ISO 12151-1 – SWSA  
SAE J516 – ORFS

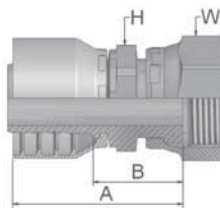

Обозначение		 Внутренний диаметр рукава				 Резьба	A	B	 H	 W
Серия 46	Серия 48	DN	Дюйм	Размер	мм	UNF	мм	мм	мм	мм
1JC46-4-4	1JC48-4-4	6	1/4	-4	6.4	9/16x18	46	22	14	17
1JC46-6-4	1JC48-6-4	6	1/4	-4	6.4	11/16x16	45	23	17	22
1JC46-8-4	1JC48-8-4	6	1/4	-4	6.4	13/16x16	45	22	19	24
1JC46-6-5	1JC48-6-5	8	5/16	-5	7.9	11/16x16	47	23	17	22
1JC46-4-6	1JC48-4-6	10	3/8	-6	9.5	9/16x18	42	19	17	17
1JC46-6-6	1JC48-6-6	10	3/8	-6	9.5	11/16x16	43	21	17	22
1JC46-8-6	1JC48-8-6	10	3/8	-6	9.5	13/16x16	45	22	19	24
1JC46-6-8	1JC48-6-8	12	1/2	-8	12.7	11/16x16	44	20	17	22
1JC46-8-8	1JC48-8-8	12	1/2	-8	12.7	13/16x16	46	22	22	24
1JC46-10-8	1JC48-10-8	12	1/2	-8	12.7	1x14	48	24	24	30
1JC46-12-8	1JC48-12-8	12	1/2	-8	12.7	1 3/16x12	52	29	30	36
1JC46-8-10	1JC48-8-10	16	5/8	-10	15.9	13/16x16	47	22	22	24
1JC46-10-10	1JC48-10-10	16	5/8	-10	15.9	1x14	51	26	24	30
1JC46-12-10	1JC48-12-10	16	5/8	-10	15.9	1 3/16x12	54	28	30	36
1JC46-10-12	1JC48-10-12	19	3/4	-12	19.1	1x14	54	28	24	30
1JC46-12-12	1JC48-12-12	19	3/4	-12	19.1	1 3/16x12	55	29	30	36
1JC46-16-12	1JC48-16-12	19	3/4	-12	19.1	1 7/16x12	59	33	36	41
	1JC48-12-16	25	1	-16	25.4	1 3/16x12	60	30	32	36
1JC46-16-16	1JC48-16-16	25	1	-16	25.4	1 7/16x12	63	33	36	41
1JC46-20-16	1JC48-20-16	25	1	-16	25.4	1 11/16x12	62	32	41	50
1JC46-20-20		31	1 1/4	-20	31.8	1 11/16x12	71	33	41	50
	1JC48-20-20	31	1 1/4	-20	31.8	1 11/16x12	85	36	50	50

**Серия фитинга**, одобренная для типов рукавов: Имеется исполнение из нержавеющей стали. Подробнее см. в каталоге 4400.1/UK

<b>46</b> или <b>48</b>	441   441RH   461LT   462   462ST
<b>46</b>	463   492   492ST   692   692TWIN
<b>48</b>	301SN   301TC   302   304   351TC   421RH   421SN   422   426   436   451TC   462CLF   462TC   ...
	471TC   472TC   477   477ST   493   811   881

# JS

## Внутренняя резьба ORFS, Накидная гайка (удлиненный)

ISO 12151-1-SWSB  
SAE J516 – ORFS

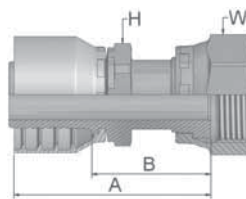

Обозначение		Внутренний диаметр рукава				Резьба UNF	A мм	B мм	H мм	W мм
Серия 46	Серия 48	DN	Дюйм	Размер	мм					
1JS46-4-4	1JS48-4-4	6	1/4	-4	6.4	9/16x18	51	29	14	17
	1JS48-6-4	6	1/4	-4	6.4	11/16x18	54	31	17	22
1JS46-6-4		6	1/4	-4	6.4	11/16x16	56	31	17	22
1JS46-6-5	1JS48-6-5	8	5/16	-5	7.9	11/16x16	55	31	17	22
	1JS48-4-6	10	3/8	-6	9.5	9/16x18	53	31	14	17
1JS46-6-6	1JS48-6-6	10	3/8	-6	9.5	11/16x16	52	29	17	22
1JS46-8-6	1JS48-8-6	10	3/8	-6	9.5	13/16x16	58	35	19	24
1JS46-6-8	1JS48-6-8	12	1/2	-8	12.7	11/16x16	52	29	17	22
1JS46-8-8	1JS48-8-8	12	1/2	-8	12.7	13/16x16	57	33	22	24
1JS46-10-8	1JS48-10-8	12	1/2	-8	12.7	1x14	63	39	24	30
1JS46-10-10	1JS48-10-10	16	5/8	-10	15.9	1x14	65	39	24	30
1JS46-12-10	1JS48-12-10	16	5/8	-10	15.9	1 3/16x12	70	45	30	36
	1JS48-10-12	19	3/4	-12	19.1	1x14	65	39	24	30
1JS46-12-12	1JS48-12-12	19	3/4	-12	19.1	1 3/16x12	71	45	30	36
1JS46-16-12	1JS48-16-12	19	3/4	-12	19.1	1 7/16x12	73	47	36	41
1JS46-16-16	1JS48-16-16	25	1	-16	25.4	1 7/16x12	76	46	36	41
	1JS48-20-20	31	1 1/4	-20	31.8	1 11/16x12	102	54	46	50
1JS46-20-20		31	1 1/4	-20	31.8	1 11/16x12	88	50	41	50
	1JS48-24-24	38	1 1/2	-24	38.1	2x12	99	62	50	60

Серии 46/48

**Серия фитинга**, одобренная для типов рукавов: Имеется исполнение из нержавеющей стали. Подробнее см. в каталоге 4400.1/UK

46 или 48	441   441RH   461LT   462   462ST
46	463   492   492ST   692   692TWIN
48	301SN   301TC   302   304   351TC   421RH   421SN   422   426   436   451TC   462CLF   462TC   ...
	471TC   472TC   477   477ST   493   811   881

# J7

## Внутренняя резьба ORFS – Накидная гайка Угловой 45°

ISO 12151-1 – SWE 45°  
SAE J516 – ORFS 45°

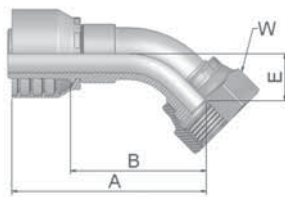

Обозначение		 Внутренний диаметр рукава				 Резьба	A	B	E	 W
Серия 46	Серия 48	DN	Дюйм	Размер	мм	UNF	мм	мм	мм	мм
1J746-4-4	1J748-4-4	6	1/4	-4	6.4	9/16x18	54	31	10	17
1J746-6-4	1J748-6-4	6	1/4	-4	6.4	11/16x16	53	30	11	22
1J746-8-4	1J748-8-4	6	1/4	-4	6.4	13/16x16	59	34	15	24
1J746-6-5	1J748-6-5	8	5/16	-5	7.9	11/16x16	56	32	11	22
1J746-6-6	1J748-6-6	10	3/8	-6	9.5	11/16x16	54	31	11	22
1J746-8-6	1J748-8-6	10	3/8	-6	9.5	13/16x16	59	36	15	24
	1J748-6-8	12	1/2	-8	12.7	11/16	57	33	11	22
1J746-6-8		12	1/2	-8	12.7	11/16x16	57	33	11	22
1J746-8-8	1J748-8-8	12	1/2	-8	12.7	13/16x16	61	38	15	24
1J746-10-8	1J748-10-8	12	1/2	-8	12.7	1x14	65	41	16	30
1J746-12-8	1J748-12-8	12	1/2	-8	12.7	1 3/16x12	77	53	21	36
1J746-10-10	1J748-10-10	16	5/8	-10	15.9	1x14	67	42	16	30
1J746-12-10	1J748-12-10	16	5/8	-10	15.9	1 3/16x12	80	55	21	36
1J746-10-12	1J748-10-12	19	3/4	-12	19.1	1x14	73	47	16	30
1J746-12-12	1J748-12-12	19	3/4	-12	19.1	1 3/16x12	83	57	21	36
1J746-16-12	1J748-16-12	19	3/4	-12	19.1	1 7/16x12	94	68	24	41
1J746-12-16	1J748-12-16	25	1	-16	25.4	1 3/16x12	91	61	21	36
1J746-16-16	1J748-16-16	25	1	-16	25.4	1 7/16x12	99	69	24	41
1J746-20-16	1J748-20-16	25	1	-16	25.4	1 11/16x12	101	71	25	50
	1J748-20-20	31	1 1/4	-20	31.8	1 11/16x12	130	82	27	50
1J746-20-20		31	1 1/4	-20	31.8	1 11/16x12	124	86	26	50
	1J748-24-24	38	1 1/2	-24	38.1	2x12	148	110	40	60

**Серия фитинга**, одобренная для типов рукавов: Имеется исполнение из нержавеющей стали. Подробнее см. в каталоге 4400.1/UK

<b>46</b> или <b>48</b>	441   441RH   461LT   462   462ST
<b>46</b>	463   492   492ST   692   692TWIN
<b>48</b>	301SN   301TC   302   304   351TC   421RH   421SN   422   426   436   451TC   462CLF   462TC   ...
	471TC   472TC   477   477ST   493   811   881



# J9

## Внутренняя резьба ORFS – Накидная гайка Угловой 90° – Короткий

ISO 12151-1 – SWES  
SAE J516 – ORFS 90°

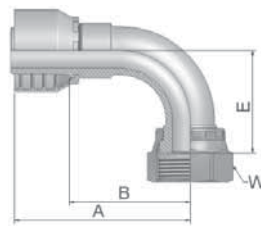

Обозначение		 Внутренний диаметр рукава				 Резьба UNF	A	B	E	 W
Серия 46	Серия 48	DN	Дюйм	Размер	мм		мм	мм	мм	мм
1J946-4-4	1J948-4-4	6	1/4	-4	6.4	9/16x18	52	29	21	17
1J946-6-4	1J948-6-4	6	1/4	-4	6.4	11/16x16	51	27	23	22
	1J948-8-4	6	1/4	-4	6.4	13/16x16	50	26	29	24
1J946-6-5	1J948-6-5	8	5/16	-5	7.9	11/16x16	53	29	23	22
1J946-4-6	1J948-4-6	10	3/8	-6	9.5	9/16x18	47	24	21	17
1J946-6-6	1J948-6-6	10	3/8	-6	9.5	11/16x16	52	29	23	22
1J946-8-6	1J948-8-6	10	3/8	-6	9.5	13/16x16	53	30	29	24
1J946-6-8	1J948-6-8	12	1/2	-8	12.7	11/16x16	53	29	23	22
1J946-8-8	1J948-8-8	12	1/2	-8	12.7	13/16x16	55	32	29	24
1J946-10-8	1J948-10-8	12	1/2	-8	12.7	1x14	66	42	32	30
1J946-12-8	1J948-12-8	12	1/2	-8	12.7	1 3/16x12	58	34	48	36
1J946-10-10	1J948-10-10	16	5/8	-10	15.9	1x14	65	39	32	30
1J946-12-10	1J948-12-10	16	5/8	-10	15.9	1 3/16x12	71	45	48	36
1J946-10-12	1J948-10-12	19	3/4	-12	19.1	1x14	69	43	32	30
1J946-12-12	1J948-12-12	19	3/4	-12	19.1	1 3/16x12	82	54	48	36
1J946-16-12		19	3/4	-12	19.1	1 7/16x12	88	62	56	41
	1J948-12-16	25	1	-16	25.4	1 3/16 12	88	58	48	36
1J946-12-16		25	1	-16	25.4	1 3/16x12	88	58	48	36
1J946-16-16	1J948-16-16	25	1	-16	25.4	1 7/16x12	98	68	56	41
1J946-20-16	1J948-20-16	25	1	-16	25.4	1 11/16x12	104	74	64	50
1J946-20-20		31	1 1/4	-20	31.8	1 11/16x12	124	86	64	50
	1J948-20-20	31	1 1/4	-20	31.8	1 11/16x12	129	82	64	50
	1J948-24-24	38	1 1/2	-24	38.1	2x12	140	102	82	60

Серии 46/48

**Серия фитинга**, одобренная для типов рукавов: Имеется исполнение из нержавеющей стали. Подробнее см. в каталоге 4400.1/UK

46 или 48	441   441RH   461LT   462   462ST
46	463   492   492ST   692   692TWIN
48	301SN   301TC   302   304   351TC   421RH   421SN   422   426   436   451TC   462CLF   462TC   ...
	471TC   472TC   477   477ST   493   811   881

## J1 Внутренняя резьба ORFS – Накидная гайка Угловой 90° – Длинный

ISO 12151-1 – SWEL  
SAE J 516 – ORFS 90° L



Обозначение		 Внутренний диаметр рукава				 Резьба	A	B	E	 W
Серия 46	Серия 48	DN	Дюйм	Размер	мм	UNF	мм	мм	мм	мм
1J146-4-4	1J148-4-4	6	1/4	-4	6.4	9/16x18	58	35	46	17
	1J148-6-4	6	1/4	-4	6.4	11/16x16	59	36	54	22
1J146-6-6	1J148-6-6	10	3/8	-6	9.5	11/16x16	58	35	54	22
1J146-8-6	1J148-8-6	10	3/8	-6	9.5	13/16x16	59	37	64	24
1J146-8-8	1J148-8-8	12	1/2	-8	12.7	13/16x16	61	37	64	24
	1J148-10-8	12	1/2	-8	12.7	1x14	66	42	70	30
1J146-10-10	1J148-10-10	16	5/8	-10	15.9	1x14	65	40	70	30
1J146-12-12	1J148-12-12	19	3/4	-12	19.1	1 3/16x12	80	54	96	36
	1J148-16-16	25	1	-16	25.4	1 7/16x12	98	68	114	41

## J5 Внутренняя резьба ORFS – Накидная гайка Угловой 90° – Средний

ISO 12151-1 – SWEM – ORFS 90° M

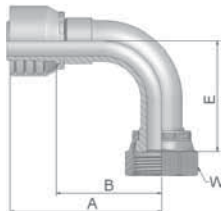

Обозначение		 Внутренний диаметр рукава				 Резьба	A	B	E	 W
Серия 46	Серия 48	DN	Дюйм	Размер	мм	UNF	мм	мм	мм	мм
1J546-4-4	1J548-4-4	6	1/4	-4	6.4	9/16x18	59	35	32	17
1J546-6-4	1J548-6-4	6	1/4	-4	6.4	11/16x16	62	39	38	22
1J546-6-6	1J548-6-6	10	3/8	-6	9.5	11/16x16	58	35	38	22
1J546-8-6	1J548-8-6	10	3/8	-6	9.5	13/16x16	60	37	41	24
1J546-8-8	1J548-8-8	12	1/2	-8	12.7	13/16x16	60	37	41	24
	1J548-10-8	12	1/2	-8	12.7	1x14	66	43	47	30
1J546-10-10	1J548-10-10	16	5/8	-10	15.9	1x14	65	39	47	30
1J546-12-12	1J548-12-12	19	3/4	-12	19.1	1 3/16x12	80	54	58	36

**Серия фитинга, одобренная для типов рукавов:** Имеется исполнение из нержавеющей стали. Подробнее см. в каталоге 4400.1/UK

<b>46</b> или <b>48</b>	441   441RH   461LT   462   462ST
<b>46</b>	463   492   492ST   692   692TWIN
<b>48</b>	301SN   301TC   302   304   351TC   421RH   421SN   422   426   436   451TC   462CLF   462TC   ...
	471TC   472TC   477   477ST   493   811   881

## JM Наружная резьба ORFS

ISO 12151-1-S – SAE J516

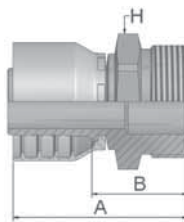

Обозначение		 Внутренний диаметр рукава				 Резьба UNF	A	B	 H
Серия 46	Серия 48	DN	Дюйм	Размер	мм		мм	мм	мм
1JM46-4-4	1JM48-4-4	6	1/4	-4	6.4	9/16x18	44	22	17
		6	1/4	-4	6.4	9/16x18	46	22	17
	1JM48-6-4	6	1/4	-4	6.4	11/16x16	46	24	19
1JM46-6-4		6	1/4	-4	6.4	11/16x16	48	24	19
1JM46-6-5	1JM48-6-5	8	5/16	-5	7.9	11/16x16	53	26	19
1JM46-6-6	1JM48-6-6	10	3/8	-6	9.5	11/16x16	47	24	19
1JM46-8-6	1JM48-8-6	10	3/8	-6	9.5	13/16x16	50	27	22
1JM46-8-8	1JM48-8-8	12	1/2	-8	12.7	13/16x16	51	27	22
1JM46-10-8	1JM48-10-8	12	1/2	-8	12.7	1x14	55	32	27
1JM46-10-10	1JM48-10-10	16	5/8	-10	15.9	1x14	57	32	27
1JM46-12-10	1JM48-12-10	16	5/8	-10	15.9	1 3/16x12	59	34	32
1JM46-12-12	1JM48-12-12	19	3/4	-12	19.1	1 3/16x12	61	35	32
1JM46-16-12	1JM48-16-12	19	3/4	-12	19.1	1 7/16x12	64	38	41
1JM46-16-16	1JM48-16-16	25	1	-16	25.4	1 7/16x12	67	37	41
1JM46-20-16	1JM48-20-16	25	1	-16	25.4	1 11/16x12	66	36	46
	1JM48-20-20	31	1 1/4	-20	31.8	1 11/16x12	85	37	46

Для выбора соответствующего уплотнительного кольца см. раздел Eb.

## JD Наружная резьба ORFS

### Переборочный с конргайкой Прямой (с уплотнительным кольцом)

ISO 12151-1 – SAE J516

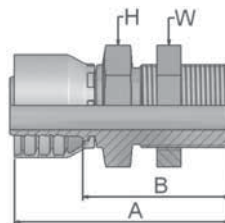

Обозначение		 Внутренний диаметр рукава				 Резьба UNF	A	B	 H	 W
Серия 46	Серия 48	DN	Дюйм	Размер	мм		мм	мм	мм	мм
1JD46-4-4	1JD48-4-4	6	1/4	-4	6.4	9/16x18	72	48	22	22
1JD46-6-6	1JD48-6-6	10	3/8	-6	9.5	11/16x16	73	51	27	27
1JD46-8-8	1JD48-8-8	12	1/2	-8	12.7	13/16x16	79	56	30	30
1JD46-10-10	1JD48-10-10	16	5/8	-10	15.9	1x14	86	60	32	36
1JD46-12-12	1JD48-12-12	19	3/4	-12	19.1	1 3/16x12	88	63	36	38
	1JD48-16-16	25	1	-16	25.4	1 7/16x12	94	64	46	46

Для выбора соответствующего уплотнительного кольца см. раздел Eb.

**Серия фитинга**, одобренная для типов рукавов: Имеется исполнение из нержавеющей стали. Подробнее см. в каталоге 4400.1/UK

<b>46</b> или <b>48</b>	441   441RH   461LT   462   462ST
<b>46</b>	463   492   492ST   692   692TWIN
<b>48</b>	301SN   301TC   302   304   351TC   421RH   421SN   422   426   436   451TC   462CLF   462TC   ...
	471TC   472TC   477   477ST   493   811   881

## FU

**Внутренняя трубная резьба  
BSP, цилиндрическая  
Накидная гайка – Прямой  
(конус 30°)**

ISO 228-1 – JIS B8363 – GUI

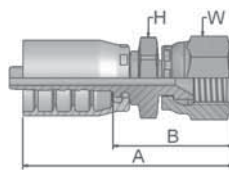

Обозначение		 Внутренний диаметр рукава				 Резьба	A	B	 H	 W
Серия 46	Серия 48	DN	Дюйм	Размер	мм	BSP	мм	мм	мм	мм
1FU46-4-4	1FU48-4-4	6	1/4	-4	6.4	1/4x19	50	32	19	19
1FU46-6-6	1FU48-6-6	10	3/8	-6	9.5	3/8x19	58	35	24	22
1FU46-12-12	1FU48-12-12	19	3/4	-12	19.1	3/4x14	71	45	36	36
1FU46-16-16	1FU48-16-16	25	1	-16	25.4	1x11	76	46	41	41

## GU

**Внутренняя трубная  
резьба BSP,  
цилиндрическая  
Накидная гайка – Прямой  
(конус 60°)**

ISO 228-1 – JIS B8363 – GUO

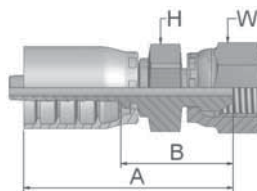

Обозначение		 Внутренний диаметр рукава				 Резьба	A	B	 H	 W
Серия 46	Серия 48	DN	Дюйм	Размер	мм	BSP	мм	мм	мм	мм
1GU46-4-4	1GU48-4-4	6	1/4	-4	6.4	1/4x19	51	27	19	19
1GU46-6-6	1GU48-6-6	10	3/8	-6	9.5	3/8x19	58	35	22	22
1GU46-8-8	1GU48-8-8	12	1/2	-8	12.7	1/2x14	55	32	27	27

**Серия фитинга, одобренная для типов рукавов:** Имеется исполнение из нержавеющей стали. Подробнее см. в каталоге 4400.1/UK

<b>46</b> или <b>48</b>	441   441RH   461LT   462   462ST
<b>46</b>	463   492   492ST   692   692TWIN
<b>48</b>	301SN   301TC   302   304   351TC   421RH   421SN   422   426   436   451TC   462CLF   462TC   ...
	471TC   472TC   477   477ST   493   811   881

## MU

### Внутренняя метрическая резьба – Накладная гайка Прямой (конус 30°)

JIS B8363 – MU

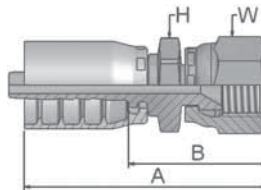

Обозначение		 Внутренний диаметр рукава				 Резьба метрическая	A	B	 H	 W
Серия 46	Серия 48	DN	Дюйм	Дюйм	мм		мм	мм	мм	мм
1MU46-4-4	1MU48-4-4	6	1/4	-4	6.4	M14x1.5	45	21	19	19
1MU46-6-6	1MU48-6-6	10	3/8	-6	9.5	M18x1.5	59	36	24	24
1MU46-8-8	1MU48-8-8	12	1/2	-8	12.7	M22x1.5	64	40	27	27

## MZ

### Внутренняя метрическая резьба – Накладная гайка Угловой 90° (конус 30°)

JIS B8363

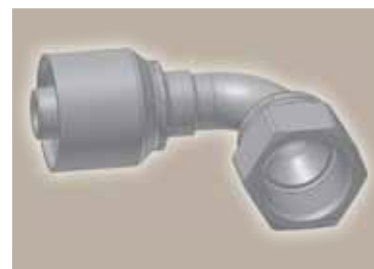
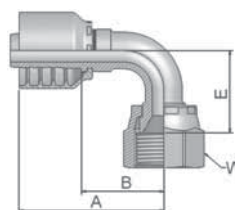

Обозначение		 Внутренний диаметр рукава				 Резьба метрическая	A	B	E	 W
Серия 46	Серия 48	DN	Дюйм	Размер	мм		мм	мм	мм	мм
1MZ46-4-4	1MZ48-4-4	6	1/4	-4	6.4	M14x1.5	48	24	23	19
1MZ46-6-6	1MZ48-6-6	10	3/8	-6	9.5	M18x1.5	51	28	29	24
1MZ46-8-8	1MZ48-8-8	12	1/2	-8	12.7	M22x1.5	55	31	31	27

Серии 46/48

**Серия фитинга**, одобренная для типов рукавов: Имеется исполнение из нержавеющей стали. Подробнее см. в каталоге 4400.1/UK

<b>46</b> или <b>48</b>	441   441RH   461LT   462   462ST
<b>46</b>	463   492   492ST   692   692TWIN
<b>48</b>	301SN   301TC   302   304   351TC   421RH   421SN   422   426   436   451TC   462CLF   462TC   ...
	471TC   472TC   477   477ST   493   811   881

Среднее давление  
Французский стандарт

Фитинги Parkrimp No-Skive  
Серии 46/48

**FG** Наружная резьба,  
французский стандарт,  
серия Gas  
Неподвижный – Прямой  
(конус 24°)

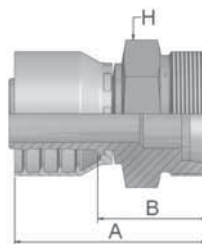

Обозначение		Внутренний диаметр рукава				Резьба	Наружный диаметр трубки	A	B	H
Серия 46	Серия 48	DN	Дюйм	Размер	мм	метрическая	мм	мм	мм	мм
1FG46-13-5	1FG48-13-5	8	5/16	-5	7.9	M20x1.5	13	53	29	22
1FG46-13-6	1FG48-13-6	10	3/8	-6	9.5	M20x1.5	13	52	29	22
1FG46-17-8	1FG48-17-8	12	1/2	-8	12.7	M24x1.5	17	51	27	24
1FG46-21-10	1FG48-21-10	16	5/8	-10	15.9	M30x1.5	21	57	32	30
1FG46-27-12	1FG48-27-12	19	3/4	-12	19.1	M36x1.5	27	59	34	36
1FG46-33-16	1FG48-33-16	25	1	-16	25.4	M45x1.5	33	69	40	46

**F2** Внутренняя резьба,  
французский стандарт,  
серия Gas  
Накидная гайка – Угловой 90°

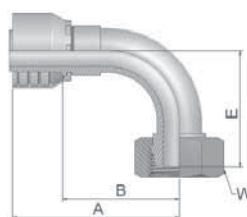

Обозначение		Внутренний диаметр рукава				Резьба	Наружный диаметр трубки	A	B	E	W
Серия 46	Серия 48	DN	Дюйм	Размер	мм	метрическ.	мм	мм	мм	мм	мм
1F246-13-5	1F248-13-5	8	5/16	-5	7.9	M20x1.5	13	59	35	30	24
1F246-13-6	1F248-13-6	10	3/8	-6	9.5	M20x1.5	13	60	38	33	24
1F246-17-8	1F248-17-8	12	1/2	-8	12.7	M24x1.5	17	63	39	43	30
1F246-21-10	1F248-21-10	16	5/8	-10	15.9	M30x1.5	21	71	46	45	36

Серия фитинга, одобренная для типов рукавов: Имеется исполнение из нержавеющей стали. Подробнее см. в каталоге 4400.1/UK

46 или 48	441   441RH   461LT   462   462ST
46	463   492   492ST   692   692TWIN
48	301SN   301TC   302   304   351TC   421RH   421SN   422   426   436   451TC   462CLF   462TC   ...
	471TC   472TC   477   477ST   493   811   881

## F4 Внутренняя резьба, французский стандарт, серия Gas Накидная гайка – Прямой (Сферическое уплотнение)

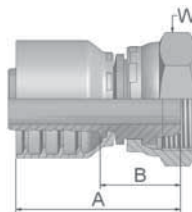

Обозначение		 Внутренний диаметр рукава				 Резьба метрическая	Наружный диаметр трубки	A	B	 W
Серия 46	Серия 48	DN	Дюйм	Размер	мм	мм	мм	мм	мм	мм
1F446-13-4	1F448-13-4	6	1/4	-4	6.4	M20x1.5	13	48	24	24
1F446-13-5	1F448-13-5	8	5/16	-5	7.9	M20x1.5	13	48	24	24
1F446-13-6	1F448-13-6	10	3/8	-6	9.5	M20x1.5	13	45	22	24
1F446-17-8	1F448-17-8	12	1/2	-8	12.7	M24x1.5	17	49	25	30
1F446-21-10	1F448-21-10	16	5/8	-10	15.9	M30x1.5	21	50	25	36
1F446-27-12	1F448-27-12	19	3/4	-12	19.1	M36x1.5	26	59	33	46
1F446-33-16	1F448-33-16	25	1	-16	25.4	M45x1.5	33	63	33	55

## F6 Наружная метрическая резьба, французский стандарт, (конус 24°)

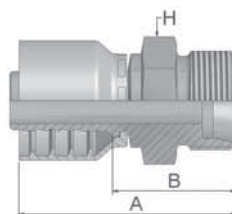

Обозначение		 Внутренний диаметр рукава				 Резьба метрическая	Наружный диаметр трубки	A	B	 H
Серия 46	Серия 48	DN	Дюйм	Размер	мм	мм	мм	мм	мм	мм
1F646-14-6	1F648-14-6	10	3/8	-6	9.5	M20x1.5	14	50	27	22
1F646-20-10	1F648-20-10	16	5/8	-10	15.9	M27x1.5	20	59	33	30

Серии 46/48

**Серия фитинга**, одобренная для типов рукавов: Имеется исполнение из нержавеющей стали. Подробнее см. в каталоге 4400.1/UK

<b>46</b> или <b>48</b>	441   441RH   461LT   462   462ST
<b>46</b>	463   492   492ST   692   692TWIN
<b>48</b>	301SN   301TC   302   304   351TC   421RH   421SN   422   426   436   451TC   462CLF   462TC   ...
	471TC   472TC   477   477ST   493   811   881

## F9 Внутренняя метрическая резьба, французский стандарт Накидная гайка – (Сферическое уплотнение)

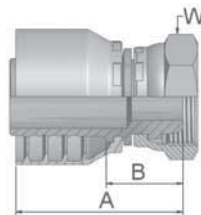

Обозначение		 Внутренний диаметр рукава				 Резьба метрическая	Наружный диаметр трубки	A	B	 W
Серия 46	Серия 48	DN	Дюйм	Размер	мм	мм	мм	мм	мм	мм
1F946-6-4	1F948-6-4	6	1/4	-4	6.4	M12x1	6	43	20	14
1F946-10-4	1F948-10-4	6	1/4	-4	6.4	M16x1.5	10	45	22	19
1F946-14-6	1F948-14-6	10	3/8	-6	9.5	M20x1.5	14	44	22	24
1F946-20-10	1F948-20-10	16	5/8	-10	15.9	M27x1.5	20	50	25	32
1F946-22-12	1F948-22-12	19	3/4	-12	19.1	M30x1.5	22	53	27	36
1F946-25-12	1F948-25-12	19	3/4	-12	19.1	M33x1.5	25	55	29	41
1F946-30-16	1F948-30-16	25	1	-16	25.4	M39x1.5	30	61	32	50

## FA Наружная метрическая резьба для сельскохозяйственных клапанов

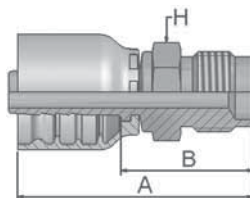

Обозначение		 Внутренний диаметр рукава				 Резьба метрическая	A	B	 H
Серия 46	Серия 48	DN	Дюйм	Размер	мм	мм	мм	мм	мм
1FA46-12-5	1FA48-12-5	8	5/16	-5	7.9	M18x1.5	53	29	19
1FA46-12-6	1FA48-12-6	10	3/8	-6	9.5	M18x1.5	52	30	19
1FA46-12-8	1FA48-12-8	12	1/2	-8	12.7	M18x1.5	53	30	19

**Серия фитинга, одобренная для типов рукавов:** Имеется исполнение из нержавеющей стали. Подробнее см. в каталоге 4400.1/UK

<b>46</b> или <b>48</b>	441   441RH   461LT   462   462ST
<b>46</b>	463   492   492ST   692   692TWIN
<b>48</b>	301SN   301TC   302   304   351TC   421RH   421SN   422   426   436   451TC   462CLF   462TC   ...
	471TC   472TC   477   477ST   493   811   881



## CW Для моек высокого давления

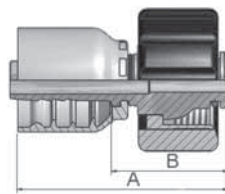

Обозначение		 Внутренний диаметр рукава				 Резьба метрическая	Наружный диаметр трубки	A	B
Серия 46	Серия 48	DN	Дюйм	Размер	мм	мм	мм	мм	мм
1CW46-15-4	1CW48-15-4	6	1/4	-4	6.4	M22x1.5	15	53	29
1CW46-15-5	1CW48-15-5	8	5/16	-5	7.9	M22x1.5	15	53	29
1CW46-15-6	1CW48-15-6	10	3/8	-6	9.5	M22x1.5	15	52	29
1CW46-15-8	1CW48-15-8	12	1/2	-8	12.7	M22x1.5	15	53	29

Резиновую рукоятку № WKS-X-XXX черного или синего цвета см. на странице Eb-16.

## NW Внутренняя метрическая резьба Прямой фитинг для моек высокого давления Kärcher Неподвижный – Прямой

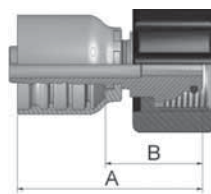

Обозначение		 Внутренний диаметр рукава				 Резьба метрическая	A	B
Серия 46	Серия 48	DN	Дюйм	Размер	мм	мм	мм	мм
1NW46-15-4	1NW48-15-4	6	1/4	-4	6.4	M22x1.5	52	29
1NW46-15-5	1NW48-15-5	8	5/16	-5	7.9	M22x1.5	52	29
1NW46-15-6	1NW48-15-6	10	3/8	-6	9.5	M22x1.5	48	25

Резиновую рукоятку № WKS-X-XXX черного или синего цвета см. на странице Eb-16.

Серии 46/48

**Серия фитинга**, одобренная для типов рукавов: Имеется исполнение из нержавеющей стали. Подробнее см. в каталоге 4400.1/UK

46 или 48	441   441RH   461LT   462   462ST
46	463   492   492ST   692   692TWIN
48	301SN   301TC   302   304   351TC   421RH   421SN   422   426   436   451TC   462CLF   462TC   ...
	471TC   472TC   477   477ST   493   811   881

**PW** Наружная метрическая  
резьба  
Фитинг для моек высокого  
давления Kärcher  
Неподвижный – Прямой

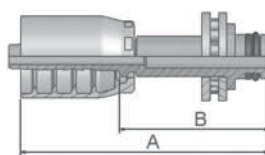

Обозначение		 Внутренний диаметр рукава				 Резьба метрическая	A	B
Серия 46	Серия 48	DN	Дюйм	Размер	мм		мм	мм
1PW46-10-4	1PW48-10-4	6	1/4	-4	6.4	10	60	36
1PW46-11-4	1PW48-11-4	6	1/4	-4	6.4	11	60	37
1PW46-10-5	1PW48-10-5	8	5/16	-5	7.9	10	60	36
1PW46-11-5	1PW48-11-5	8	5/16	-5	7.9	11	61	37
1PW46-10-6	1PW48-10-6	10	3/8	-6	9.5	10	60	37

Резиновую рукоятку № WKS-X-XXX черного или синего цвета см. на странице Eb-16.

1PWxx-**11**-х = с шарикоподшипником, как показано выше

1PWxx-**10**-х = без шарикоподшипника

**Серия фитинга**, одобренная для типов рукавов: Имеется исполнение из нержавеющей стали. Подробнее см. в каталоге 4400.1/UK

<b>46</b> или <b>48</b>	441   441RH   461LT   462   462ST
<b>46</b>	463   492   492ST   692   692TWIN
<b>48</b>	301SN   301TC   302   304   351TC   421RH   421SN   422   426   436   451TC   462CLF   462TC   ...
	471TC   472TC   477   477ST   493   811   881

## XU

### Внутренняя метрическая резьба – Накладная гайка Прямой (конус 30°)

JIS B8363

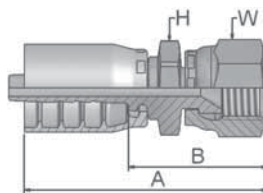

Обозначение		 Внутренний диаметр рукава				 Резьба UNF	A	B	 H	 W
Серия 46	Серия 48	DN	Дюйм	Размер	мм		мм	мм	мм	мм
	1XU48-10-10	16	5/8	-10	15.9	M24x1.5	69	44	30	32
	1XU48-12-12	19	3/4	-12	19.1	M30x1.5	73	47	32	36

## DK

### Наружная метрическая левая резьба – Неподвижный Переборочный с конргайкой (конус 24°)

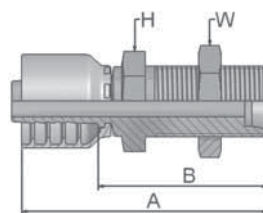

Обозначение		 Внутренний диаметр рукава				 Резьба метрическая	A	B	 H	 W
Серия 46	Серия 48	DN	Дюйм	Дюйм	мм		мм	мм	мм	мм
1DK46-10-5	1DK48-10-5	8	5/16	-5	7.9	M16x1.5	71	48	22	22
1DK46-15-10	1DK48-15-10	16	5/8	-10	15.9	M22x1.5	81	56	27	30
	1DK48-18-10	16	5/8	-10	15.9	M26x1.5	85	60	36	36
1DK46-18-10		16	5/8	-10	15.9	M26x1.5	85	60	32	36

Серии 46/48

**Серия фитинга**, одобренная для типов рукавов: Имеется исполнение из нержавеющей стали. Подробнее см. в каталоге 4400.1/UK

<b>46</b> или <b>48</b>	441   441RH   461LT   462   462ST
<b>46</b>	463   492   492ST   692   692TWIN
<b>48</b>	301SN   301TC   302   304   351TC   421RH   421SN   422   426   436   451TC   462CLF   462TC   ...
	471TC   472TC   477   477ST   493   811   881

Среднее давление  
Другие

Фитинги Parkrimp No-Skive  
Серии 46/48

# DX

**Внутренняя метрическая резьба (M27x2) с уплотнительным кольцом**  
**Легкая серия**

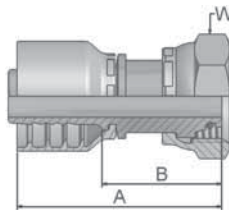

Обозначение		 Внутренний диаметр рукава				 Резьба метрическая	A	B	 W
Серия 46	Серия 48	DN	Дюйм	Размер	мм	метрическая	мм	мм	мм
1DX46-18-10	1DX48-18-10	16	5/8	-10	15.9	M27x2	61	36	32

**Серия фитинга**, одобренная для типов рукавов: Имеется исполнение из нержавеющей стали. Подробнее см. в каталоге 4400.1/UK

<b>46</b> или <b>48</b>	441   441RH   461LT   462   462ST
<b>46</b>	463   492   492ST   692   692TWIN
<b>48</b>	301SN   301TC   302   304   351TC   421RH   421SN   422   426   436   451TC   462CLF   462TC   ...
	471TC   472TC   477   477ST   493   811   881

## EN UPTC – Штуцер Прямой

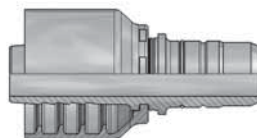

Обозначение		 Внутренний диаметр рукава				Наружный диаметр трубки	A	B
Серия 46	Серия 48	DN	Дюйм	Размер	мм			
1EN46-8-4	1EN48-8-4	6	1/4	-4	6.4	8	49	26
1EN46-10-5	1EN48-10-5	8	5/16	-5	7.9	10	50	26
1EN46-12-6	1EN48-12-6	10	3/8	-6	9.5	12	50	27
1EN46-15-8	1EN48-15-8	12	1/2	-8	12.7	15	53	29
1EN46-18-10	1EN48-18-10	16	5/8	-10	15.9	18	56	31
1EN46-22-12	1EN48-22-12	19	3/4	-12	19.1	22	57	32

## EU UPTC – Штуцер Угловой 45°

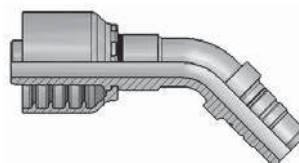

Обозначение		 Внутренний диаметр рукава				Наружный диаметр трубки	A	B	E
Серия 46	Серия 48	DN	Дюйм	Размер	мм				
1EU46-8-4	1EU48-8-4	6	1/4	-4	6.4	8	66	43	23
1EU46-10-5	1EU48-10-5	8	5/16	-5	7.9	10	68	45	23
1EU46-12-6	1EU48-12-6	10	3/8	-6	9.5	12	71	48	23
1EU46-15-8	1EU48-15-8	12	1/2	-8	12.7	15	78	54	25
1EU46-18-10	1EU48-18-10	16	5/8	-10	15.9	18	84	59	32
1EU46-22-12	1EU48-22-12	19	3/4	-12	19.1	22	95	69	33

Серии 46/48

**Серия фитинга**, одобренная для типов рукавов: Имеется исполнение из нержавеющей стали. Подробнее см. в каталоге 4400.1/UK

- 46 или 48
441 | 441RH | 461LT | 462 | 462ST
- 46
463 | 492 | 492ST | 692 | 692TWIN
- 48
301SN | 301TC | 302 | 304 | 351TC | 421RH | 421SN | 422 | 426 | 436 | 451TC | 462CLF | 462TC | ...
- 471TC | 472TC | 477 | 477ST | 493 | 811 | 881

Среднее давление  
UPTC

Фитинги Parkrimp No-Skive  
Серии 46/48

# ET UPTC – Штуцер Угловой 90°

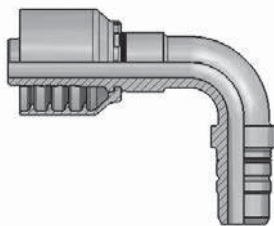

Обозначение		 Внутренний диаметр рукава				Наружный диаметр трубки	A	B	E
Серия 46	Серия 48	DN	Дюйм	Размер	мм				
1ET46-8-4	1ET48-8-4	6	1/4	-4	6.4	8	59	36	39
1ET46-10-5	1ET48-10-5	8	5/16	-5	7.9	10	58	35	39
1ET46-12-6	1ET48-12-6	10	3/8	-6	9.5	12	57	34	40
1ET46-15-8	1ET48-15-8	12	1/2	-8	12.7	15	61	38	45
1ET46-18-10	1ET48-18-10	16	5/8	-10	15.9	18	65	39	57
1ET46-22-12	1ET48-22-12	19	3/4	-12	19.1	22	80	54	64

**Серия фитинга**, одобренная для типов рукавов: Имеется исполнение из нержавеющей стали. Подробнее см. в каталоге 4400.1/UK

<b>46</b> или <b>48</b>	441   441RH   461LT   462   462ST
<b>46</b>	463   492   492ST   692   692TWIN
<b>48</b>	301SN   301TC   302   304   351TC   421RH   421SN   422   426   436   451TC   462CLF   462TC   ...
	471TC   472TC   477   477ST   493   811   881

## Муфта

Страница Cd-1

**10048**

Cd-1



Муфта No-Skive

## SAE

Страница Cd-1

**01**

Cd-1



SAE J476A / J516 – AGN

## Фланец

Страница Cd-2

**15**

Cd-2



ISO 12151-3-S-L – SFL  
(21.0 МПа/ 3000 psi)

## 10048 Муфта No-Skive

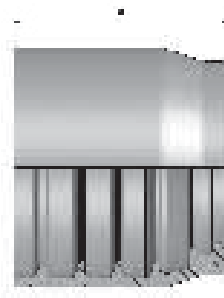

Только для  
регулируемых  
обжимных станков.

Обозначение	 Внутренний диаметр рукава				В мм
	DN	Дюйм	Размер	мм	
10048-40	63	2 1/2	-40	63,5	67
10048-48	76	3	-48	76,2	75

## 01 Штуцер с наружной резьбой NPTF Неподвижный – Прямой SAE J476A / J516 – AGN

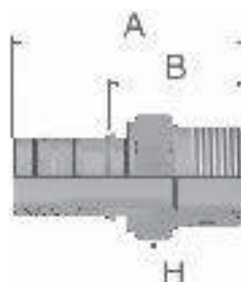

Обозначение	 Внутренний диаметр рукава				 Резьба NPTF	А мм	В мм	 Н мм
	DN	Дюйм	Размер	мм				
K0147-48-40	63	2 1/2	-40	63,5	3-8	135	73	95
K0147-48-48	76	3	-48	76,2	3-8	143	73	95

2-частн. - Серия 48

Серия фитинга, одобренная для типов рукавов:



Среднее давление  
Фланец

Фитинги Parkrimp No-Skive  
Двухчастные – Серия 48

# 15 Фланец ISO 6162-1 Прямой

ISO 12151-3-S-L – SFL  
(21.0 МПа/ 3000 psi)

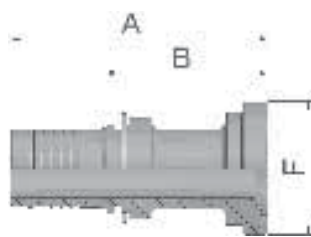

Обозначение	 Внутренний диаметр рукава				 Фланец Дюйм	A мм	B мм	F мм
	DN	Дюйм	Размер	мм				
K1547-40-40	63	2 1/2	-40	63.5	2 1/2	127	65	84
K1547-48-40	63	2 1/2	-40	63.5	3	137	75	102
K1547-48-48	76	3	-48	76.2	3	155	85.5	102

Для выбора соответствующего полуфланца и уплотнительного кольца см. раздел Eб.

Серия фитинга, одобренная для типов рукавов:



aerospace  
climate control  
electromechanical  
filtration  
fluid & gas handling  
hydraulics  
pneumatics  
process control  
sealing & shielding



# Гидравлические рукава, фитинги и оборудование

Высокое давление



# Рукава и фитинги высокого давления

Три системы для  
мощных машин

## Multispiral Parkrimp *No-Skive*

Обжим  
системой Parkrimp



## Compact Spiral Interlock *No-Skive*

Обжим  
системой Parkrimp



## ParLock Interlock Skive

Обжим регулируемыми  
обжимными станками



## Области применения

Ассортимент рукавов,  
предназначенный для всех  
применений высокого давления



## Обжимные системы, которым Вы можете доверять

### Обжимные станки Parkrimp для одночастных фитингов *No-Skive*



KarryKrimp® 2

KarryKrimp® 2  
настольное крепление

Parkrimp®

### Регулируемые обжимные станки для двухчастных фитингов ParLock



TH8E-530

TH 8E-380-BM

TH 8E-480-BM



Одночастные фитинги  
Parkrimp *No-Skive*



Двухчастные фитинги ParLock  
с окоркой рукава

## Система цельных фланцев

Обеспечивает вариант крепления цельными фланцами ISO 6162-1 (35,0 МПа/5000 psi) и ISO 6162-2 (42,0 МПа/6000 psi) – гибкость системы позволяет снизить инвестиции в складские запасы.

### Система с цельными фланцами отвечает потребностям клиентов:

- Более легкой сборкой.
- Обеспечением моноблочной цельности.
- Более легким обращением.
- Более легкой прокладкой в узких местах.
- Возможностью отправки клиентам изделий с установленными фланцами.
- Облегчением установки изогнутых труб (с углом расхождения) посредством свободно вращающегося фланца.



### Система цельных фланцев может использоваться повторно благодаря запатентованной системе – фланец не фиксируется на фитинге постоянно.

- Фланец не является неподвижным – он легко может быть снят.
- Фланец, при необходимости, можно использовать повторно.
- Фланец не идет в отходы при ошибочном обжиге.

### Конфигурация фитингов

Данная конфигурация фитингов специально спроектирована для системы цельных фланцев Parker и подходит для фланцев ISO 6162-1 или ISO 6162-2. Фитинги X5, X7 и X9 спроектированы для работы со всеми обжимными станками Parkrimp. Эти фитинги могут заменить несколько существующих фитингов и помогут снизить складской запас.

### Уменьшение складского запаса

Система цельных фланцев Parker требует меньше складского запаса чем существующая система разъемных фланцев. Используя новые фитинги X5, X7 и X9, дистрибьюторы могут значительно сократить складской запас, продолжая удовлетворять потребности клиентов. Перед вводом системы цельных фланцев дистрибьюторам необходимо подготовить запас фитингов ISO 6162 обоих типов.



#### 1X577-20-20

Прямой фитинг  
ISO 6162-1 или ISO 6162-2  
*Альтернативный вариант для 15, 4A и 6A*

#### 1X777-20-20

Фитинг 45°  
ISO 6162-1 или ISO 6162-2  
*Альтернативный вариант для 17, 4F и 6F*

#### 1X977-20-20

Фитинг 90°  
ISO 6162-1 или ISO 6162-2  
*Альтернативный вариант для 19, 4N и 6N*

Подробнее о системе цельных фланцев см. на страницах De-18 – De-19, Dj-19 – Dj-20 и Eb-2

# Высокое давление

Рукава		Страница	
Parkrimp	<b>371LT</b> <i>No-Skive</i>	3 оплетки, низкотемпературный	Da-1
	<b>372</b> <i>No-Skive</i>	3 оплетки, стандартный	Da-2
	<b>372RH</b> <i>No-Skive</i>	3 оплетки, железнодорожный	Da-3
	<b>372TC</b> <i>No-Skive</i>	3 оплетки, высокая стойкость к истиранию	Da-4
	<b>701</b> <i>No-Skive</i>	Стандартный	Da-5
	<b>721TC</b> <i>No-Skive</i>	Высокая стойкость к истиранию	Da-6
	<b>722CIF</b> <i>No-Skive</i>	Без хлора	Da-7
	<b>722TC</b> <i>No-Skive</i>	Высокая стойкость к истиранию	Da-8
	<b>731</b> <i>No-Skive</i>	Стандартный	Da-9
	<b>731TC</b> <i>No-Skive</i>	Высокая стойкость к истиранию	Da-10
	<b>772LT</b> <i>No-Skive</i>	Низкотемпературный	Da-11
	<b>774</b> <i>No-Skive</i>	Эфир фосфорной кислоты	Da-12
	<b>781</b> <i>No-Skive</i>	Стандартный	Da-13
	<b>782TC</b> <i>No-Skive</i>	Высокая стойкость к истиранию	Da-14
	<b>787TC</b> <i>No-Skive</i>	Compact Spiral	Da-15
	<b>791TC</b> <i>No-Skive</i>	Высокая стойкость к истиранию	Da-16
	<b>792TC</b> <i>No-Skive</i>	Высокая стойкость к истиранию	Da-17
	<b>797TC</b> <i>No-Skive</i>	Compact Spiral	Da-18
	<b>F42</b> <i>No-Skive</i>	Эфир фосфорной кислоты	Da-19
	<b>P35</b> <i>No-Skive</i>	Стандартный	Da-20
ParLock	<b>H29</b>	Стандартный	Da-21
	<b>H29RH</b>	Железнодорожный	Da-22
	<b>H29ST</b>	Сверхвысокая стойкость к истиранию	Da-23
	<b>H29TC</b>	Высокая стойкость к истиранию	Da-24
	<b>H31</b>	Стандартный	Da-25
	<b>H31ST</b>	Сверхвысокая стойкость к истиранию	Da-26
	<b>H31TC</b>	Высокая стойкость к истиранию	Da-27
	<b>R35</b>	Стандартный	Da-28
	<b>R35TC/RS35TC-48</b>	Высокая стойкость к истиранию	Da-29
	<b>R42</b>	Стандартный	Da-30
	<b>R42ST</b>	Сверхвысокая стойкость к истиранию	Da-31
	<b>R42TC</b>	Высокая стойкость к истиранию	Da-32
	<b>R50TC/R56TC</b>	Высокая стойкость к истиранию	Da-33

Серия фитинга	Parkrimp						ParLock			
	70	71	73	77	78	79	S6	VS	V4/V6	V5
Глава	Db	Dc	Dd	De	Df	Dg	Dh	Di	Dj	Dk
<b>Муфта</b>								1	1	1
<b>DIN – Метрические</b>	1–4	1–4	1–2	1–4	1–2	1–2		2–5	2–5	2–3
<b>BSP</b>	5–7	5–6	3–4	5–8	3–4			6–7	6–8	
<b>SAE</b>	8–10	7–9	5–7	9–11	5–7		1	8–10	9–11	
<b>Фланец</b>	11–14	10–13	8–12	12–22	8–12	3–4	2–4	11–13	12–22	
<b>ORFS</b>	15–17	14–15	13–15	23–25	13–15	5–6		14–15	23–25	
<b>JIS</b>	18									
<b>Французский стандарт</b>	19		16–17	26				16	26	
<b>Другие</b>	20	16								

Высокое давление  
Обзор

## Parkrimp

### 3 оплетки, стандартный

**372**

Da-2



Трехоплеточный компактный рукав  
с рабочими давлениями 4SP

### 3 оплетки, низкотемпературный

**371LT**

Da-1



Трехоплеточный низкотемпературный  
компактный рукав с рабочими давлени-  
ями 4SP

### 3 оплетки, высокая стойкость к истиранию

**372TC**

Da-4



Трехоплеточный компактный рукав  
с рабочими давлениями 4SP

### 3 оплетки, железнодорожный

**372RH**

Da-3



Трехоплеточный компактный рукав  
с огнебезопасным наружным слоем

## Parkrimp

### Стандартный

**701**  
Da-5



ISO 3862 тип 4SP – EN 856 тип 4SP

**731**  
Da-9



ISO 3862 тип 4SH – EN 856 тип 4SH

**781**  
Da-13



SAE 100R13 – ISO 3862 тип R13 – EN 856 тип R13

**P35**  
Da-21



SAE 100R13 – ISO 3862 тип R13 – EN 856 тип R13

### Без хлора

**722CIF**  
Da-7



SAE 100R12 - EN 856 тип R12 - ISO 3862 тип R12

### Эфир фосфорной кислоты

**774**  
Da-12



Для жидкостей на основе эфиров фосфорной кислоты

**F42**  
Da-19



Для жидкостей на основе эфиров фосфорной кислоты

### Высокая стойкость к истиранию

**721TC**  
Da-6



SAE 100R12 – EN 856 тип R12 – ISO 3862 тип R12

**722TC**  
Da-8



SAE 100R12 - EN 856 тип R12 - ISO 3862 тип R12

**731TC**  
Da-10



ISO 3862 тип 4SH – EN 856 тип 4SH

**782TC**  
Da-14



SAE 100R13 – ISO 3862 тип R13 – EN 856 тип R13

**791TC**  
Da-16



SAE 100R15 – ISO 3862 тип R15

**792TC**  
Da-17



SAE 100R15 – ISO 3862 тип R15

### Низкотемпературный

**772LT**  
Da-11



Низкотемпературный спиральный рукав для крайне холодных условий

### Компактный спиральный

**787TC**  
Da-15



Превышает ISO 18752-DC

**797TC**  
Da-18



Типоразмеры от -8 до -20 превышают ISO 18752-DC  
Типоразмеры от -24 до -32 превышают ISO 18752-CC



Высокое давление  
Обзор

# ParLock

## Стандартный

<b>H31</b> Da-27  Превышает ISO 3862 тип 4SP – EN 856 тип 4SP	<b>H29</b> Da-24  Превышает ISO 3862 тип 4SH – EN 856 тип 4SH	<b>R35</b> Da-29  Превышает ISO 3862 тип R13 – стандарт Parker	<b>R42</b> Da-32  Превышает ISO 3862 тип R15 – стандарт Parker
---	---	---	--

## Высокая стойкость к истиранию

<b>H31TC</b> Da-27  Превышает ISO 3862 тип 4SP – EN 856 тип 4SP	<b>H29TC</b> Da-24  Превышает ISO 3862 тип 4SH – EN 856 тип 4SH	<b>R35TC/RS35TC-48</b> Da-29  Превышает ISO 3862 тип R13 – стандарт Parker	<b>R42TC</b> Da-32  Превышает ISO 3862 тип R15 – стандарт Parker
<b>R50TC/R56TC</b> Da-33  Превышает ISO 3862 тип R15 – стандарт Parker			

## Сверхвысокая стойкость к истиранию

<b>H31ST</b> Da-26  Превышает ISO 3862 тип 4SP – EN 856 тип 4SP	<b>H29ST</b> Da-23  Превышает ISO 3862 тип 4SH – EN 856 тип 4SH	<b>R42ST</b> Da-31  Превышает ISO 3862 тип R15 – стандарт Parker
---	---	---

## Железнодорожный

<b>H29RH</b> Da-22  Огнестойкое покрытие – превышает ISO 3862 тип 4SH – EN 856 тип 4SH
--

Высокое давление  
3 оплетки, низкотемпературный

Рукава Parkrimp No-Skive  
371LT

# 371LT

## No-Skive Компактный

Низкотемпературный компактный рукав с тремя стальными оплетками, рабочие давления 4SP

### Основные области применения

Мобильное оборудование в низкотемпературной окружающей среде:  
Лесозаготовительные машины, холодильные склады

### Стандарт

Стандарт Parker

### Конструкция

Трубка: Синтетический каучук  
Армирование: Три оплетки из высокопрочной стальной проволоки  
Покрытие: Синтетический каучук

Диапазон температур ... от -50 °C до +100 °C

Исключение: Воздух ..... макс. +70 °C

Вода ..... макс. +85 °C



- Рукав по технологии *No-Skive* – Компактная конструкция
- Превосходная озоностойкость
- Диапазон температур от -50 °C до +100 °C

### Рекомендуемые рабочие среды

Рабочие жидкости на нефтяной и водно-гликолевой основе, смазочные масла, воздух и вода. Для воздуха под давлением выше 1,7 МПа покрытие рукава должно иметь перфорацию.

Подробнее см. в разделе о химической совместимости на страницах с Ab-22 по Ab-30.

### Серия фитингов



Обозначение	Внутренний диаметр рукава				Наружный диаметр рукава мм	Давление				мин. радиус изгиба мм	Вес кг
	DN	Дюйм	Размер	мм		максимальное рабочее МПа	psi	минимальное разрывное МПа	psi		
371LT-6	10	3/8	-6	9.5	21.4	44.5	6500	178.0	26000	120	0.73
371LT-8	12	1/2	-8	12.7	24.6	41.5	6000	166.0	24000	160	0.90
371LT-10	16	5/8	-10	15.9	28.2	35.0	5000	140.0	20000	210	1.09
371LT-12	19	3/4	-12	19.1	32.2	35.0	5000	140.0	20000	260	1.36
371LT-16	25	1	-16	25.4	39.7	28.0	4000	112.0	16000	310	1.78

Сочетание высокой температуры с высоким давлением сокращает срок службы рукава.

Высокое давление  
3 оплетки, стандартный

Рукава Parkrimp No-Skive  
372

# 372

## No-Skive Компактный

Компактный рукав с тремя стальными оплетками, рабочие давления 4SP

### Основные области применения

Гидравлические линии высокого давления с малыми радиусами изгиба.

### Сертификат соответствия

Сведения см. на страницах с Ab-16 по Ab-19

### Стандарт

Стандарт Parker

### Конструкция

Трубка: Нитрил (NBR)

Армирование: Три оплетки из высокопрочной стальной проволоки

Покрытие: Синтетический каучук

Диапазон температур ... от -40 °C до +100 °C

Исключение: Воздух ..... макс. +70 °C

Вода ..... макс. +85 °C



- Рукав по технологии *No-Skive* – Компактная конструкция
- Внутренняя трубка из нитрила (NBR) для расширенной совместимости с жидкостями

### Рекомендуемые рабочие среды

Рабочие жидкости на нефтяной и водно-гликолевой основе, смазочные масла, воздух и вода. Для воздуха под давлением выше 1,7 МПа покрытие рукава должно иметь перфорацию.

Подробнее см. в разделе о химической совместимости на страницах с Ab-22 по Ab-30.

### Серия фитингов



Обозначение	Внутренний диаметр рукава				Наружный диаметр рукава мм	Давление				мин. радиус изгиба мм	Вес кг
	DN	Дюйм	Размер	мм		максимальное рабочее	psi	минимальное разрывное	psi		
372-6	10	3/8	-6	9.5	21.4	44.5	6500	180.0	25800	120	0.73
372-8	12	1/2	-8	12.7	24.6	41.5	6000	166.0	24000	160	0.90
372-10	16	5/8	-10	15.9	28.2	35.0	5000	140.0	20000	210	1.09
372-12	19	3/4	-12	19.1	32.2	35.0	5000	140.0	20000	260	1.36
372-16	25	1	-16	25.4	39.7	28.0	4000	112.0	16000	310	1.78

Сочетание высокой температуры с высоким давлением сокращает срок службы рукава.

Высокое давление  
3 оплетки, железнодорожный

Рукава Parkrimp No-Skive  
372RH

# 372RH

## No-Skive Компактный

С тремя стальными оплетками и огнестойким покрытием

### Основные области применения

Динамические и статические гидросистемы высокого давления.

### Сертификат соответствия

Сведения см. на страницах с Ab-16 по Ab-19

### Стандарт

Стандарт Parker  
Рабочее давление и наружный диаметр согласно EN 856-4SP

### Конструкция

Трубка: Нитрил (NBR)  
Армирование: Три оплетки из высокопрочной стальной проволоки  
Покрытие: Огнестойкий синтетический каучук

### Диапазон температур ... от -40 °C до +100 °C

Исключение: Воздух ..... макс. +70 °C  
Вода ..... макс. +85 °C



### Рекомендуемые рабочие среды

Рабочие жидкости на нефтяной и водно-гликолевой основе, смазочные масла, воздух и вода. Для воздуха под давлением выше 1,7 МПа покрытие рукава должно иметь перфорацию.

Подробнее см. в разделе о химической совместимости на страницах с Ab-22 по Ab-30.

### Серия фитингов



Обозначение	Внутренний диаметр рукава				Наружный диаметр рукава мм	Давление				мин. радиус изгиба мм	Вес кг
	DN	Дюйм	Размер	мм		максимальное рабочее МПа	psi	минимальное разрывное МПа	psi		
372RH-6	10	3/8	-6	9.5	21.4	44.5	6500	180.0	25800	120	0.73
372RH-8	12	1/2	-8	12.7	24.6	41.5	6000	166.0	24000	160	0.90
372RH-10	16	5/8	-10	15.9	28.2	35.0	5000	140.0	20000	210	1.09
372RH-12	19	3/4	-12	19.1	32.2	35.0	5000	140.0	20000	260	1.36
372RH-16	25	1	-16	25.4	39.7	28.0	4000	112.0	16000	310	1.78

Сочетание высокой температуры с высоким давлением сокращает срок службы рукава.

### Пример оболочки рукава

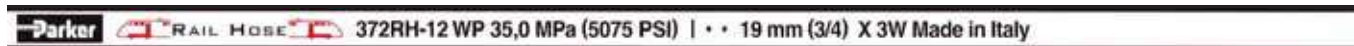

Рукава

Высокое давление  
3 оплетки, высокая стойкость к истиранию

Рукава Parkrimp No-Skive  
372TC

# 372TC

## No-Skive Компактный

Компактный рукав с тремя стальными оплетками, рабочие давления 4SPP

### Основные области применения

Гидросистемы высокого давления общего применения  
(типично в отрасли мобильных машин)

### Сертификат соответствия

Сведения см. на страницах с Ab-16 по Ab-19

### Стандарт

Стандарт Parker – рабочее давление и наружные диаметры согласно EN 856-4SP.

### Конструкция

- Трубка: Нитрил (NBR)
- Армирование: Три оплетки из высокопрочной стальной проволоки
- Покрытие: Синтетический каучук с высокой стойкостью к истиранию, одобрена MSHA

Диапазон температур ... от -40 °C до +100 °C

- Исключение: Воздух ..... макс. +70 °C
- Вода ..... макс. +85 °C



- Рукав по технологии *No-Skive* – Компактная конструкция.
- Внутренняя трубка из нитрила (NBR) позволяет применять рукав с широкой номенклатурой рабочих жидкостей.
- Высокая стойкость к истиранию **TOUGH COVER**.
- Одобрено MSHA.
- Рукав пригоден для временного погружения в минеральное масло при температуре до 70 °C с частыми проверками.

### Рекомендуемые рабочие среды

Рабочие жидкости на нефтяной и водно-гликолевой основе, смазочные масла, воздух и вода. Для воздуха под давлением выше 1,7 МПа покрытие рукава должно иметь перфорацию. Подробнее см. в разделе о химической совместимости на страницах с Ab-22 по Ab-30.

### Серия фитингов



Обозначение	Внутренний диаметр рукава				Наружный диаметр рукава мм	Давление				Мин. радиус изгиба мм	Вес кг
	DN	Дюйм	Размер	мм		максимальное рабочее МПа	psi	минимальное разрывное МПа	psi		
372TC-6	10	3/8	-6	9.5	21.4	44.5	6500	180.0	25800	120	0.73
372TC-8	12	1/2	-8	12.7	24.6	41.5	6000	166.0	24000	160	0.90
372TC-10	16	5/8	-10	15.9	28.2	35.0	5000	140.0	20000	210	1.09
372TC-12	19	3/4	-12	19.1	32.2	35.0	5000	140.0	20000	260	1.36
372TC-16	25	1	-16	25.4	39.7	28.0	4000	112.0	16000	310	1.78

Заменяйте рукав при любых видимых деформациях или повреждениях оболочки рукава. Сочетание высокой температуры с высоким давлением сокращает срок службы рукава.

### Пример оболочки рукава

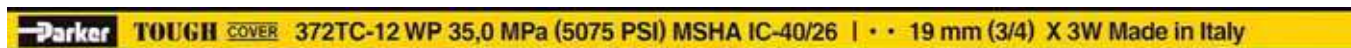

# 701

## No-Skive Спиральный

ISO 3862 тип 4SP – EN 856 тип 4SP

### Основные области применения

Гидросистемы высокого давления общего применения

### Сертификат соответствия

Сведения см. на страницах с Ab-16 по Ab-19

### Стандарт

ISO 3862 тип 4SP – EN 856 тип 4SP

### Конструкция

Трубка: Синтетический каучук

Армирование: Четыре навивки из высокопрочной стальной проволоки

Покрытие: Синтетический каучук

Диапазон температур ... от -40 °C до +100 °C

Исключение: Воздух ..... макс. +70 °C

Вода ..... макс. +85 °C



- Конструкция рукава *No-Skive*.
- Усиление из четырех навивок стальной проволоки с высокой прочностью на разрыв.

### Рекомендуемые рабочие среды

Рабочие жидкости на нефтяной и водно-гликолевой основе, смазочные масла, воздух и вода. Для воздуха под давлением выше 1,7 МПа покрытие рукава должно иметь перфорацию.

Подробнее см. в разделе о химической совместимости на страницах с Ab-22 по Ab-30.

### Серия фитингов



Обозначение	Внутренний диаметр рукава				Наружный диаметр рукава мм	Давление				мин. радиус изгиба мм	Вес кг
	DN	Дюйм	Размер	мм		максимальное рабочее МПа	psi	минимальное разрывное МПа	psi		
701-6	10	3/8	-6	9.5	21.4	45.0	6500	180.0	26000	180	0.78
701-8	12	1/2	-8	12.7	24.6	41.5	6000	166.0	24000	230	0.93
701-10	16	5/8	-10	15.9	28.2	35.0	5000	140.0	20000	250	1.15
701-12	19	3/4	-12	19.1	32.2	35.0	5000	140.0	20000	300	1.58
701-16	25	1	-16	25.4	39.7	28.0	4000	112.0	16000	340	2.04

Сочетание высокой температуры с высоким давлением сокращает срок службы рукава.

### Пример оболочки рукава

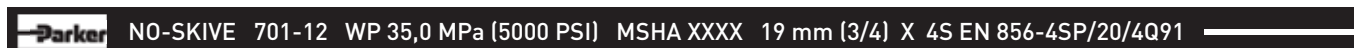

Высокое давление  
Высокая стойкость к истиранию

Рукава Parkrimp No-Skive  
721TC

# 721TC

## No-Skive Спиральный

SAE 100R12 – EN 856 тип R12 –  
ISO 3862 тип R12

### Основные области применения

Системы высокого давления с очень малыми радиусами изгиба

### Сертификат соответствия

Сведения см. на страницах с Ab-16 по Ab-19

### Стандарт

SAE 100R12 – EN 856 тип R12 –  
ISO 3862 тип R12

### Конструкция

- Трубка: Синтетический каучук
- Армирование: Четыре навивки из высокопрочной стальной проволоки
- Покрытие: Синтетический каучук с высокой стойкостью к истиранию, одобрена MSHA

Диапазон температур .... от -40 °C до +125 °C

Исключение: Воздух ..... макс. +70 °C  
Вода ..... макс. +85 °C



- Конструкция рукава *No-Skive*.
- 1/2 радиуса изгиба SAE 100R12
- Высокая стойкость к истиранию **TOUGH COVER**.
- Одобрено MSHA.
- Рукав пригоден для временного погружения в минеральное масло при температуре до 70 °C с частыми проверками.

### Рекомендуемые рабочие среды

Рабочие жидкости на нефтяной и водно-гликолевой основе, смазочные масла, воздух и вода. Для воздуха под давлением выше 1,7 МПа покрытие рукава должно иметь перфорацию. Подробнее см. в разделе о химической совместимости на страницах с Ab-22 по Ab-30.

### Серия фитингов



Обозначение	Внутренний диаметр рукава				Наружный диаметр рукава мм	Давление				мин. радиус изгиба мм	Вес кг
	DN	Дюйм	Размер	мм		максимальное рабочее МПа	psi	минимальное разрывное МПа	psi		
721TC-20	31	1 1/4	-20	31.8	47.0	21.0	3000	84.0	12000	210	2.59
721TC-24	38	1 1/2	-24	38.1	53.0	17.5	2500	70.0	10000	250	2.99
721TC-32	51	2	-32	50.8	67.0	17.5	2500	70.0	10000	320	4.09

Заменяйте рукав при любых видимых деформациях или повреждениях оболочки рукава. Сочетание высокой температуры с высоким давлением сокращает срок службы рукава.

### Пример оболочки рукава



Высокое давление  
Без хлора

Рукава Parkrimp No-Skive  
772CLF

# 722CLF

**No-Skive Без хлора**

SAE 100R12 - EN 856 тип R12 -  
ISO 3862 тип R12

Основные области применения  
Транспорт, строительство, лесозаготовка

## Стандарт

SAE 100R12 – EN 856 тип R12 –  
ISO 3862 тип R12

## Конструкция

Трубка: Не содержащий хлора нитрил (NBR)  
Армирование: Четыре навивки из высокопрочной  
стальной проволоки  
Покрытие: Не содержащий хлора синтетический  
каучук

Диапазон температур .... от -40 °C до +125 °C

Исключение: Воздух ..... макс. +70 °C  
Вода ..... макс. +85 °C



- Рукав по технологии *No-Skive* – Компактная конструкция.
- 1/2 радиуса изгиба SAE 100R12
- Постоянное рабочее давление 28,0 МПа
- Не содержащие хлора соединения

## Рекомендуемые рабочие среды

Рабочие жидкости на нефтяной и водно-гликолевой основе, смазочные масла, воздух и вода. Для воздуха под давлением выше 1,7 МПа покрытие рукава должно иметь перфорацию.  
Подробнее см. в разделе о химической совместимости на страницах с Ab-22 по Ab-30.

## Серия фитингов



Обозначение	Внутренний диаметр рукава				Наружный диаметр рукава мм	Давление				мин. радиус изгиба мм	Вес кг
	DN	Дюйм	Размер	мм		максимальное рабочее МПа	psi	минимальное разрывное МПа	psi		
722CLF-6	10	3/8	-6	9.5	20.0	28.0	4000	112	16000	65	0.60
722CLF-8	12	1/2	-8	12.7	24.0	28.0	4000	112	16000	90	0.80
722CLF-10	16	5/8	-10	15.9	27.0	28.0	4000	112	16000	100	1.10
722CLF-12	19	3/4	-12	19.1	31.0	28.0	4000	112	16000	120	1.40
722CLF-16	25	1	-16	25.4	38.0	28.0	4000	112	16000	150	1.99

Заменяйте рукав при любых видимых деформациях или повреждениях оболочки рукава.  
Сочетание высокой температуры с высоким давлением сокращает срок службы рукава.

## Пример оболочки рукава





Высокое давление  
Высокая стойкость к истиранию

Рукава Parkrimp No-Skive  
722TC

# 722TC

## No-Skive Tough Cover

SAE 100R12 - EN 856 тип R12 -  
ISO 3862 тип R12

Основные области применения  
Транспорт, строительство, лесозаготовка

Сертификат соответствия  
Сведения см. на страницах с Ab-16 по Ab-19

Стандарт  
SAE 100R12 – EN 856 тип R12 –  
ISO 3862 тип R12

### Конструкция

- Трубка: Нитрил (NBR)
- Армирование: Четыре навивки из высокопрочной стальной проволоки
- Покрытие: Синтетический каучук с высокой стойкостью к истиранию, одобрена MSHA

Диапазон температур .... от -40 °C до +125 °C  
Исключение: Воздух ..... макс. +70 °C  
Вода ..... макс. +85 °C



- Рукав по технологии *No-Skive* – Компактная конструкция.
- 1/2 радиуса изгиба SAE 100R12
- Постоянное рабочее давление 28,0 МПа
- Высокая стойкость к истиранию **TOUGH COVER**.
- Одобрено MSHA.
- Рукав пригоден для временного погружения в минеральное масло при температуре до 70 °C с частыми проверками.

### Рекомендуемые рабочие среды

Рабочие жидкости на нефтяной и водно-гликолевой основе, смазочные масла, воздух и вода. Для воздуха под давлением выше 1,7 МПа покрытие рукава должно иметь перфорацию. Подробнее см. в разделе о химической совместимости на страницах с Ab-22 по Ab-30.

### Серия фитингов



Обозначение	Внутренний диаметр рукава				Наружный диаметр рукава мм	Давление				мин. радиус изгиба мм	Вес кг
	DN	Дюйм	Размер	мм		максимальное рабочее МПа	psi	минимальное разрывное МПа	psi		
722TC-6	10	3/8	-6	9.5	20.0	28.0	4000	112	16000	65	0.60
722TC-8	12	1/2	-8	12.7	24.0	28.0	4000	112	16000	90	0.80
722TC-10	16	5/8	-10	15.9	27.0	28.0	4000	112	16000	100	1.10
722TC-12	19	3/4	-12	19.1	31.0	28.0	4000	112	16000	120	1.40
722TC-16	25	1	-16	25.4	38.0	28.0	4000	112	16000	150	1.99

Заменяйте рукав при любых видимых деформациях или повреждениях оболочки рукава. Сочетание высокой температуры с высоким давлением сокращает срок службы рукава.

### Пример оболочки рукава

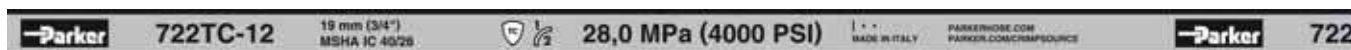

# 731

## No-Skive Спиральный

ISO 3862 тип 4SH – EN 856 тип 4SH

### Основные области применения

Гидросистемы высокого давления общего применения

### Стандарт

ISO 3862 тип 4SH – EN 856 тип 4SH

### Конструкция

Трубка: Синтетический каучук

Армирование: Четыре навивки из высокопрочной стальной проволоки

Покрытие: Синтетический каучук

Диапазон температур ... от -40 °C до +100 °C

Исключение: Воздух ..... макс. +70 °C

Вода ..... макс. +85 °C



- Конструкция рукава *No-Skive*.
- Усиление из четырех высокопрочных навивок из стальной проволоки.

### Рекомендуемые рабочие среды

Рабочие жидкости на нефтяной и водно-гликолевой основе, смазочные масла, воздух и вода. Для воздуха под давлением выше 1,7 МПа покрытие рукава должно иметь перфорацию.

Подробнее см. в разделе о химической совместимости на страницах с Ab-22 по Ab-30.

### Серия фитингов



Обозначение	Внутренний диаметр рукава				Наружный диаметр рукава мм	Давление				мин. радиус изгиба мм	Вес кг
	DN	Дюйм	Размер	мм		максимальное рабочее МПа	psi	минимальное разрывное МПа	psi		
731-12	19	3/4	-12	19.1	32.0	42.0	6000	168.0	24000	280	1.72
731-16	25	1	-16	25.4	39.0	38.0	5500	152.0	22000	340	2.14
731-20	31	1 1/4	-20	31.8	45.0	32.0	4700	130.0	18800	460	2.96
731-24	38	1 1/2	-24	38.1	53.0	29.0	4200	116.0	16800	560	3.20
731-32	51	2	-32	50.8	68.0	25.0	3600	100.0	14400	700	5.30

Сочетание высокой температуры с высоким давлением сокращает срок службы рукава.

### Пример оболочки рукава

**Parker** NO-SKIVE 731-12 WP 42,0 МПа (6000 PSI) MSHA XXXX 19 mm (3/4) X 4S EN 856-4SH/20/4Q91

Высокое давление  
Высокая стойкость к истиранию

Рукава Parkrimp No-Skive  
731TC

# 731TC

*No-Skive* **Спиральный**

ISO 3862 тип 4SH – EN 856 тип 4SH

## Основные области применения

Гидросистемы высокого давления общего применения

## Сертификат соответствия

Сведения см. на страницах с Ab-16 по Ab-19

## Стандарт

ISO 3862 тип 4SH – EN 856 тип 4SH

## Конструкция

- Трубка: Синтетический каучук
- Армирование: Четыре навивки из высокопрочной стальной проволоки
- Покрытие: Синтетический каучук с высокой стойкостью к истиранию, одобрена MSHA

Диапазон температур ... от -40 °C до +100 °C

- Исключение: Воздух ..... макс. +70 °C
- Вода ..... макс. +85 °C



- Конструкция рукава *No-Skive*.
- Усиление из четырех высокопрочных навивок из стальной проволоки.
- Высокая стойкость к истиранию **TOUGH COVER**.
- Одобрено MSHA.
- Рукав пригоден для временного погружения в минеральное масло при температуре до 70 °C с частыми проверками.

## Рекомендуемые рабочие среды

Рабочие жидкости на нефтяной и водно-гликолевой основе, смазочные масла, воздух и вода. Для воздуха под давлением выше 1,7 МПа покрытие рукава должно иметь перфорацию.

Подробнее см. в разделе о химической совместимости на страницах с Ab-22 по Ab-30.

## Серия фитингов



Обозначение	Внутренний диаметр рукава				Наружный диаметр рукава мм	Давление				мин. радиус изгиба мм	Вес кг
	DN	Дюйм	Размер	мм		максимальное рабочее МПа	psi	минимальное разрывное МПа	psi		
731TC-12	19	3/4	-12	19.1	32.0	42.0	6000	168.0	24000	280	1.72
731TC-16	25	1	-16	25.4	39.0	38.0	5500	152.0	22000	340	2.14
731TC-20	31	1 1/4	-20	31.8	45.0	32.0	4700	130.0	18800	460	2.96
731TC-24	38	1 1/2	-24	38.1	53.0	29.0	4200	116.0	16800	560	3.20
731TC-32	51	2	-32	50.8	68.0	25.0	3600	100.0	14400	700	5.30

Заменяйте рукав при любых видимых деформациях или повреждениях оболочки рукава. Сочетание высокой температуры с высоким давлением сокращает срок службы рукава.

## Пример оболочки рукава

**Parker TOUGH COVER 731TC-12 WP 42.0 MPa (6000 PSI) MSHA IC 40/26 | • • 19 mm (3/4) X 4S EN856-4SH**

# 772LT

## No-Skive Спиральный

Низкотемпературный спиральный рукав для крайне холодных условий

### Основные области применения

Ратраки, мощная строительная техника, трубоукладчики

### Стандарт

Превышает SAE 100R12 – EN 3862 тип R12 – ISO 856 тип R12

### Конструкция

Трубка: Нитрил (NBR)

Армирование: Четыре навивки из высокопрочной стальной проволоки

Покрытие: Синтетический каучук

Диапазон температур .... от -57 °C до +100 °C

Исключение: Воздух ..... макс. +70 °C

Вода ..... макс. +85 °C



- Конструкция рукава *No-Skive*.
- Превышает SAE 100R12 / ISO 3862-1 тип R12 / EN 856 тип R12
- Диапазон температур от -57 °C до 100 °C

### Рекомендуемые рабочие среды

Рабочие жидкости на нефтяной и водно-гликолевой основе, смазочные масла, воздух и вода. Для воздуха под давлением выше 1,7 МПа покрытие рукава должно иметь перфорацию.

Подробнее см. в разделе о химической совместимости на страницах с Ab-22 по Ab-30.

### Серия фитингов



Обозначение	Внутренний диаметр рукава				Наружный диаметр рукава мм	Давление				мин. радиус изгиба мм	Вес кг
	DN	Дюйм	Размер	мм		максимальное рабочее МПа	psi	минимальное разрывное МПа	psi		
772LT-8	12	1/2	-8	12.7	24.0	4000	112.0	16000	180	0.93	
772LT-10	16	5/8	-10	15.9	27.0	28.0	4000	112.0	16000	200	1.10
772LT-12	19	3/4	-12	19.1	31.0	28.0	4000	112.0	16000	240	1.40
772LT-16	25	1	-16	25.4	38.0	28.0	4000	112.0	16000	300	1.99
772LT-20	31	1 1/4	-20	31.8	46.0	21.0	3000	84.0	12000	420	2.59
772LT-24	38	1 1/2	-24	38.1	53.0	17.5	2500	70.0	10000	500	2.99

Сочетание высокой температуры с высоким давлением сокращает срок службы рукава.

### Пример оболочки рукава



# 774

## No-Skive Спиральный

Для жидкостей на основе эфиров фосфорной кислоты

### Основные области применения

Испытательные аэрокосмические стенды, литейные и сталеплавильные заводы

Гидросистемы высокого давления с рабочими жидкостями на основе эфиров фосфорной кислоты

### Ограничения

Не допускается контакт трубки с любыми жидкостями на нефтяной основе. В качестве смазки для рукава используйте жидкое мыло.

### Стандарт

Стандарт Parker

### Конструкция

Трубка: Синтетический каучук EPDM устойчивый к эфирам фосфорной кислоты

Армирование: Четыре навивки из высокопрочной стальной проволоки

Покрытие: Покрытие из синтетического каучука EPDM, зеленое, устойчивое к эфирам фосфорной кислоты и атмосферному воздействию.



- Конструкция рукава *No-Skive*.
- Покрытие из синтетического каучука EPDM, зеленое, устойчивое к эфирам фосфорной кислоты и атмосферному воздействию.

### Рекомендуемые рабочие среды

Гидравлические жидкости на основе эфиров фосфорной кислоты

Подробнее см. в разделе о химической совместимости на страницах с Ab-22 по Ab-30.

### Серия фитингов



Диапазон температур ..... от -40 °C до +80 °C

Обозначение	Внутренний диаметр рукава				Наружный диаметр рукава мм	Давление				мин. радиус изгиба мм	Вес кг
	DN	Дюйм	Размер	мм		максимальное рабочее МПа	psi	минимальное разрывное МПа	psi		
774-12	19	3/4	-12	19.1	31.0	28.0	4000	112.0	16000	240	1.40
774-16	25	1	-16	25.4	38.0	28.0	4000	112.0	16000	300	1.99
774-20	31	1 1/4	-20	31.8	47.0	21.0	3000	84.0	12000	420	2.59
774-24	38	1 1/2	-24	38.1	53.0	17.5	2500	70.0	10000	500	2.99
774-32	51	2	-32	50.8	67.0	17.5	2500	70.0	10000	630	4.09

Сочетание высокой температуры с высоким давлением сокращает срок службы рукава.

### Пример оболочки рукава

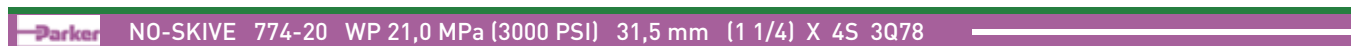

# 781

## No-Skive Спиральный

SAE 100R13 – ISO 3862 тип R13 –  
EN 856 тип R13

### Основные области применения

Гидросистемы очень высокого давления общего применения

### Сертификат соответствия

Сведения см. на страницах с Ab-16 по Ab-19

### Стандарт

SAE 100R13 – ISO 3862 тип R13 –  
EN 856 тип R13

### Конструкция

Трубка: Синтетический каучук  
Армирование: Четыре или шесть навивок из высокопрочной стальной проволоки  
Покрытие: Синтетический каучук, одобренный MSHA

### Диапазон температур .... от -40 °C до +125 °C

Исключение: Воздух ..... макс. +70 °C  
Вода ..... макс. +85 °C



- Конструкция рукава *No-Skive*.
- Усиление из четырех или шести высокопрочных навивок из стальной проволоки.
- Постоянное рабочее давление 35,0 МПа
- Одобрено MSHA.

### Рекомендуемые рабочие среды

Рабочие жидкости на нефтяной и водно-гликолевой основе, смазочные масла, воздух и вода. Для воздуха под давлением выше 1,7 МПа покрытие рукава должно иметь перфорацию.

Подробнее см. в разделе о химической совместимости на страницах с Ab-22 по Ab-30.

### Серия фитингов



Обозначение	Внутренний диаметр рукава				Наружный диаметр рукава мм	Давление				мин. радиус изгиба мм	Вес кг
	DN	Дюйм	Размер	мм		максимальное рабочее	psi	минимальное разрывное	psi		
781-12	19	3/4	-12	19.1	32.0	35.0	5000	140.0	20000	240	1.59
781-16	25	1	-16	25.4	39.0	35.0	5000	140.0	20000	300	2.20
781-20	31	1 1/4	-20	31.8	50.0	35.0	5000	140.0	20000	420	3.69
781-24	38	1 1/2	-24	38.1	57.0	35.0	5000	140.0	20000	500	4.79

Сочетание высокой температуры с высоким давлением сокращает срок службы рукава.

### Пример оболочки рукава

**Parker** NO-SKIVE 781-20 WP 35,0 МПа ( 5000 PSI ) MSHA XXXX SAE100R13-20 31,5 mm ( 1 1/4 ) ISO3862-1/EN856/

Высокое давление  
Высокая стойкость к истиранию

Рукава Parkrimp No-Skive  
782TC

## 782TC

### No-Skive Спиральный

SAE 100R13 – ISO 3862 тип R13 –  
EN 856 тип R13

#### Основные области применения

Гидросистемы очень высокого давления общего применения

#### Сертификат соответствия

Сведения см. на страницах с Ab-16 по Ab-19

#### Стандарт

SAE 100R13 – ISO 3862 тип R13 –  
EN 856 тип R13

#### Конструкция

Трубка: Нитрил (NBR)

Армирование: Четыре или шесть навинок из высокопрочной стальной проволоки

Покрытие: Синтетический каучук с высокой стойкостью к истиранию, одобрена MSHA

Диапазон температур .... от -40 °C до +125 °C

Исключение: Воздух ..... макс. +70 °C  
Вода ..... макс. +85 °C



- Конструкция рукава *No-Skive*.
- Постоянное рабочее давление 35,0 МПа
- Высокая стойкость к истиранию **TOUGH COVER**.
- Одобрено MSHA.
- Рукав пригоден для временного погружения в минеральное масло при температуре до 70 °C с частыми проверками.
- Внутренняя трубка из нитрила (NBR) – расширенная совместимость с жидкостями

#### Рекомендуемые рабочие среды

Рабочие жидкости на нефтяной и водно-гликолевой основе, смазочные масла, воздух и вода. Для воздуха под давлением выше 1,7 МПа покрытие рукава должно иметь перфорацию.

Подробнее см. в разделе о химической совместимости на страницах с Ab-22 по Ab-30.

#### Серия фитингов



Обозначение	Внутренний диаметр рукава				Наружный диаметр рукава мм	Давление				мин. радиус изгиба мм	Вес кг
	DN	Дюйм	Размер	мм		максимальное рабочее МПа	psi	минимальное разрывное МПа	psi		
782TC-12	19	3/4	-12	19.1	32.0	35.0	5000	140.0	20000	240	1.59
782TC-16	25	1	-16	25.4	39.0	35.0	5000	140.0	20000	300	2.20
782TC-20	31	1 1/4	-20	31.8	50.0	35.0	5000	140.0	20000	420	3.69
782TC-24	38	1 1/2	-24	38.1	57.0	35.0	5000	140.0	20000	500	4.79

Заменяйте рукав при любых видимых деформациях или повреждениях оболочки рукава. Сочетание высокой температуры с высоким давлением сокращает срок службы рукава.

#### Пример оболочки рукава

**Parker TOUGH COVER 782TC-20 WP 35,0 МПа (5000 PSI) MSHA XXXX SAE100R13-20 31,5 mm (1 1/4) ISO3862-1/**

# 787TC

## No-Skive Compact Spiral™

Превышает ISO 18752-DC

### Основные области применения

Наземные буровые установки и шельфовые платформы, строительство, литье под давлением, горнодобывающая отрасль

### Сертификат соответствия

Сведения см. на страницах с Ab-16 по Ab-19

### Стандарт

Превышает SAE 100R13 – ISO 3862 тип R13 – EN 856 тип R13 – ISO 18752-DC

### Конструкция

Трубка: Синтетический каучук собственной разработки

Армирование: Четыре или шесть навивок из высокопрочной стальной проволоки

Покрытие: Синтетический каучук с высокой стойкостью к истиранию, одобрена MSHA

Диапазон температур .... от -40 °C до +125 °C

Исключение: Воздух ..... макс. +70 °C

Вода ..... макс. +85 °C



- 1/2 радиуса изгиба SAE 100R13
- Постоянное рабочее давление 35,0 МПа
- Уменьшенный наружный диаметр и новая конструкция обеспечивают превосходную гибкость.
- 1/3 обычного усилия изгиба
- Снижение веса – на 26 %
- Высокая стойкость к истиранию **TOUGH COVER.**
- Одобрено MSHA.
- Рукав пригоден для временного погружения в минеральное масло при температуре до 70 °C с частыми проверками.

### Рекомендуемые рабочие среды

Гидравлические жидкости и смазочные масла на нефтяной основе.

Широкая совместимость, превышающая Столбец III, с дополнительной химической стойкостью, особенно для дизельного и биодизельного топлива.

### Серия фитингов



Обозначение	Внутренний диаметр рукава				Наружный диаметр рукава мм	Давление				мин. радиус изгиба мм	Вес кг
	DN	Дюйм	Размер	мм		максимальное рабочее МПа	psi	минимальное разрывное МПа	psi		
787TC-8	12	1/2	-8	12.7	21.1	35.0	5000	140.0	20000	90	0.67
787TC-10	16	5/8	-10	15.9	23.9	35.0	5000	140.0	20000	100	0.80
787TC-12	19	3/4	-12	19.1	27.9	35.0	5000	140.0	20000	120	1.16
787TC-16	25	1	-16	25.4	35.7	35.0	5000	140.0	20000	150	1.74
787TC-20	31	1 1/4	-20	31.8	44.9	35.0	5000	140.0	20000	210	2.89
787TC-24	38	1 1/2	-24	38.1	52.8	35.0	5000	140.0	20000	255	3.96
787TC-32	51	2	-32	50.8	67.6	35.0	5000	140.0	20000	318	6.50

Заменяйте рукав при любых видимых деформациях или повреждениях оболочки рукава. Сочетание высокой температуры с высоким давлением сокращает срок службы рукава.



Высокое давление  
Высокая стойкость к истиранию

Рукава Parkrimp No-Skive  
791TC

# 791TC

**No-Skive** Спиральный  
SAE 100R15 – ISO 3862 тип R15

## Основные области применения

Гидрооборудование мобильных машин: Гидростатические приводы  
Общепромышленная гидравлика: Станки для литья под давлением  
Испытательные стенды

## Сертификат соответствия

Сведения см. на страницах с Ab-16 по Ab-19

## Стандарт

SAE 100R15 – ISO 3862 тип R15

## Конструкция

Трубка: Синтетический каучук  
Армирование: Четыре или шесть навиток из высокопрочной стальной проволоки  
Покрытие: Синтетический каучук с высокой стойкостью к истиранию, одобрена MSHA

Диапазон температур ... от -40 °C до +100 °C

Исключение: Воздух ..... макс. +70 °C  
Вода ..... макс. +85 °C



## Рекомендуемые рабочие среды

Рабочие жидкости на нефтяной и водно-гликолевой основе, смазочные масла, воздух и вода. Для воздуха под давлением выше 1,7 МПа покрытие рукава должно иметь перфорацию.  
Подробнее см. в разделе о химической совместимости на страницах с Ab-22 по Ab-30.

## Серия фитингов



Обозначение	Внутренний диаметр рукава				Наружный диаметр рукава мм	Давление				Мин. радиус изгиба мм	Вес кг
	DN	Дюйм	Размер	мм		максимальное рабочее МПа	psi	минимальное разрывное МПа	psi		
791TC-20	31	1 1/4	-20	31.8	50.0	42.0	6000	168.0	24000	250	3.69
791TC-24	38	1 1/2	-24	38.1	57.0	42.0	6000	168.0	24000	305	4.79

Заменяйте рукав при любых видимых деформациях или повреждениях оболочки рукава.  
Сочетание высокой температуры с высоким давлением сокращает срок службы рукава.

## Пример оболочки рукава

**Parker** 791TC-20 **EXTREME** WP 42,0 MPa (6000 PSI) MSHA XXXX SAE100R15-20 31,5 mm (1 1/4) ISO3862-1/R15/31,5/2

Высокое давление  
Высокая стойкость к истиранию

Рукава Parkrimp No-Skive  
792TC

# 792TC

*No-Skive* **Спиральный**

SAE 100R15 – ISO 3862 тип R15

## Основные области применения

Гидрооборудование мобильных машин: Гидростатические приводы

Общепромышленная гидравлика: Станки для литья под давлением

Испытательные стенды

## Сертификат соответствия

Сведения см. на страницах с Ab-16 по Ab-19

## Стандарт

SAE 100R15 – ISO 3862 тип R15

## Конструкция

Трубка: Нитрил (NBR)

Армирование: Четыре или шесть навивок из высокопрочной стальной проволоки

Покрытие: Синтетический каучук с высокой стойкостью к истиранию, одобрена MSHA

Диапазон температур ... от -40 °C до +100 °C

Исключение: Воздух ..... макс. +70 °C

Вода ..... макс. +85 °C



- Конструкция рукава *No-Skive*.
- 792TC: Внутренняя трубка из нитрила (NBR) – расширенная совместимость с жидкостями
- Постоянное рабочее давление 42,0 МПа
- Высокая стойкость к истиранию **TOUGH COVER**.
- Одобрено MSHA.
- Рукав пригоден для временного погружения в минеральное масло при температуре до 70 °C с частыми проверками.

## Рекомендуемые рабочие среды

Рабочие жидкости на нефтяной и водно-гликолевой основе, смазочные масла, воздух и вода. Для воздуха под давлением выше 1,7 МПа покрытие рукава должно иметь перфорацию.

Подробнее см. в разделе о химической совместимости на страницах с Ab-22 по Ab-30.

## Серия фитингов



Обозначение	Внутренний диаметр рукава				Наружный диаметр рукава мм	Давление				мин. радиус изгиба мм	Вес кг
	DN	Дюйм	Размер	мм		максимальное рабочее МПа	psi	минимальное разрывное МПа	psi		
792TC-12	19	3/4	-12	19.1	32.0	42.0	6000	168.0	24000	265	1.59
792TC-16	25	1	-16	25.4	39.0	42.0	6000	168.0	24000	330	2.20

Заменяйте рукав при любых видимых деформациях или повреждениях оболочки рукава. Сочетание высокой температуры с высоким давлением сокращает срок службы рукава.

## Пример оболочки рукава

**Parker TOUGH COVER 792TC-20 WP 42,0 МПа (6000 PSI) MSHA XXXX SAE100R15-20 31,5 mm (1 1/4) ISO 3862-1/**

Рукава

# 797TC

## No-Skive Compact Spiral™

Типоразмеры от -8 до -20 превышают ISO 18752-DC

Типоразмеры от -24 до -32 превышают ISO 18752-CC

### Основные области применения

Наземные буровые установки и шельфовые платформы, строительство, литье под давлением, горнодобывающая отрасль

### Сертификат соответствия

Сведения см. на страницах с Ab-16 по Ab-19

### Стандарт

Превышает SAE 100R15 – EN 3862 тип R15 – ISO 18752-DC и CC

### Конструкция

Трубка: Синтетический каучук собственной разработки

Армирование: Четыре или шесть навивок из высокопрочной стальной проволоки

Покрытие: Синтетический каучук с высокой стойкостью к истиранию, одобрена MSHA

Диапазон температур .... от -40 °C до +125 °C

Исключение: Воздух ..... макс. +70 °C

Вода ..... макс. +85 °C



- 1/2 радиуса изгиба SAE 100R15
- Постоянное рабочее давление 42,0 МПа
- Уменьшенный наружный диаметр и новая конструкция обеспечивают превосходную гибкость.
- 1/3 обычного усилия изгиба
- Снижение веса – на 26 %
- Высокая стойкость к истиранию **TOUGH COVER**.
- Одобрено MSHA.
- Рукав пригоден для временного погружения в минеральное масло при температуре до 70 °C с частыми проверками.

### Рекомендуемые рабочие среды

Гидравлические жидкости и смазочные масла на нефтяной основе.

Широкая совместимость, превышающая Столбец III, с дополнительной химической стойкостью, особенно для дизельного и биодизельного топлива.

### Серия фитингов



Обозначение	Внутренний диаметр рукава				Наружный диаметр рукава мм	Давление				мин. радиус изгиба мм	Вес кг
	DN	Дюйм	Размер	мм		максимальное рабочее	psi	минимальное разрывное	psi		
797TC-8	12	1/2	-8	12.7	21.1	42.0	6000	168.0	24000	100	0.67
797TC-10	16	5/8	-10	15.9	23.9	42.0	6000	168.0	24000	115	0.80
797TC-12	19	3/4	-12	19.1	27.9	42.0	6000	168.0	24000	135	1.16
797TC-16	25	1	-16	25.4	35.7	42.0	6000	168.0	24000	165	1.74
797TC-20	31	1 1/4	-20	31.8	44.9	42.0	6000	168.0	24000	225	2.89
797TC-24	38	1 1/2	-24	38.1	52.8	42.0	6000	168.0	24000	305	3.96
797TC-32	51	2	-32	50.8	67.6	42.0	6000	168.0	24000	380	6.50

Заменяйте рукав при любых видимых деформациях или повреждениях оболочки рукава.  
Сочетание высокой температуры с высоким давлением сокращает срок службы рукава.

## F42

### No-Skive Спиральный

Для жидкостей на основе эфиров фосфорной кислоты

Основные области применения

Испытательные аэрокосмические стенды, литейные и сталеплавильные заводы.

Гидросистемы высокого давления с рабочими жидкостями на основе эфиров фосфорной кислоты.

#### Стандарт

Стандарт Parker

#### Ограничения

Не допускается контакт трубки с любыми жидкостями на нефтяной основе. В качестве смазки для рукава используйте жидкое мыло.

#### Конструкция

Трубка: Синтетический каучук EPDM устойчивый к эфирам фосфорной кислоты

Армирование: Четыре или шесть навивок из высокопрочной стальной проволоки

Покрытие: Покрытие из синтетического каучука EPDM, зеленое, устойчивое к эфирам фосфорной кислоты и атмосферному воздействию.

Диапазон температур ..... от -40 °C до +80 °C

Исключение: Воздух ..... макс. +70 °C

Вода ..... макс. +85 °C



- Конструкция рукава *No-Skive*.
- Покрытие из синтетического каучука EPDM, зеленое, устойчивое к эфирам фосфорной кислоты и атмосферному воздействию.
- Постоянное рабочее давление 42,0 МПа

#### Рекомендуемые рабочие среды

Гидравлические жидкости на основе эфиров фосфорной кислоты, жидкости на основе водно-гликолевых эмульсий, воздух и вода.

Подробнее см. в разделе о химической совместимости на страницах с Ab-22 по Ab-30.

#### Серия фитингов



\* серия 70 только для типоразмера -8

Обозначение	Внутренний диаметр рукава				Наружный диаметр рукава мм	Давление				мин. радиус изгиба мм	Вес кг
	DN	Дюйм	Размер	мм		максимальное рабочее	psi	минимальное разрывное	МПа		
F42-8	12	1/2	-8	12.7	25.0	42.0	6000	168.0	24000	200	0.83
F42-12	19	3/4	-12	19.1	31.9	42.0	6000	168.0	24000	265	1.53
F42-16	25	1	-16	25.4	38.5	42.0	6000	168.0	24000	330	2.08
F42-20	31	1 1/4	-20	31.8	50	42.0	6000	168.0	24000	445	3.96

Сочетание высокой температуры с высоким давлением сокращает срок службы рукава.

Высокое давление  
Стандартный

Рукава Parkrimp No-Skive  
P35

## P35

### No-Skive Спиральный

SAE 100R13 – ISO 3862 тип R13 –  
EN 856 тип R13

#### Основные области применения

Гидрооборудование мобильных/промышленных машин:

Гидросистемы очень высокого давления с большим расходом

#### Сертификат соответствия

Сведения см. на страницах с Ab-16 по Ab-19

#### Стандарт

SAE 100R13 – ISO 3862 тип R13 – EN 856 тип R13

#### Конструкция

Трубка: Синтетический каучук

Армирование: Шесть навивок из высокопрочной стальной проволоки

Покрытие: Синтетический каучук

Диапазон температур .... от -40 °C до +125 °C

Исключение: Воздух ..... макс. +70 °C

Вода ..... макс. +85 °C



- Конструкция рукава *No-Skive*.
- Усиление из шести высокопрочных навивок из стальной проволоки.

#### Рекомендуемые рабочие среды

Рабочие жидкости на нефтяной и водно-гликолевой основе, смазочные масла, воздух и вода. Для воздуха под давлением выше 1,7 МПа покрытие рукава должно иметь перфорацию.

Подробнее см. в разделе о химической совместимости на страницах с Ab-22 по Ab-30.

#### Серия фитингов



Обозначение	Внутренний диаметр рукава				Наружный диаметр рукава мм	Давление				мин. радиус изгиба мм	Вес кг
	DN	Дюйм	Размер	мм		максимальное рабочее МПа	psi	минимальное разрывное МПа	psi		
P35-32	51	2	-32	50.8	71.0	35.0	5000	140.0	20000	630	7.48

Сочетание высокой температуры с высоким давлением сокращает срок службы рукава.

Высокое давление  
Стандартный

## H29

### ParLock Спиральный

Превышает ISO 3862 тип 4SH – EN 856 тип 4SH

#### Основные области применения

Гидросистемы высокого давления общего применения

#### Сертификат соответствия

Сведения см. на страницах с Ab-16 по Ab-19

#### Стандарт

Превышает ISO 3862 тип 4SH – EN 856 тип 4SH

#### Конструкция

Трубка: Синтетический каучук

Армирование: Четыре навивки из высокопрочной стальной проволоки

Покрытие: Синтетический каучук

Диапазон температур ... от -40 °C до +100 °C

Исключение: Воздух ..... макс. +70 °C

Вода ..... макс. +85 °C



- Технология Interlock
- Усиление из четырех высокопрочных навивок из стальной проволоки.

#### Рекомендуемые рабочие среды

Рабочие жидкости на нефтяной и водно-гликолевой основе, смазочные масла, воздух и вода. Для воздуха под давлением выше 1,7 МПа покрытие рукава должно иметь перфорацию.

Подробнее см. в разделе о химической совместимости на страницах с Ab-22 по Ab-30.

#### Серия фитинга

Внутренняя и наружная окорка



Обозначение	Внутренний диаметр рукава				Наружный диаметр рукава мм	Давление				мин. радиус изгиба мм	Вес кг
	DN	Дюйм	Размер	мм		максимальное рабочее МПа	psi	минимальное разрывное МПа	psi		
H29-12	19	3/4	-12	19.1	32.2	43.0	6250	172.0	25000	280	1.7
H29-16	25	1	-16	25.4	38.7	40.0	5800	160.0	23200	340	2.2
H29-20	31	1 1/4	-20	31.8	45.5	35.0	5000	140.0	20000	460	2.6
H29-24	38	1 1/2	-24	38.1	53.5	31.0	4500	124.0	18000	560	3.4
H29-32	51	2	-32	50.8	68.1	28.0	4050	112.0	16200	700	4.8

Сочетание высокой температуры с высоким давлением сокращает срок службы рукава.

# H29RH

## ParLock Спиральный

Огнестойкое покрытие – превышает ISO 3862 тип 4SH – EN 856 тип 4SH

### Основные области применения

Гидросистемы высокого давления общего применения

### Сертификат соответствия

Сведения см. на страницах с Ab-16 по Ab-19

### Стандарт

Превышает ISO 3862 тип 4SH – EN 856 тип 4SH

### Конструкция

- Трубка: Синтетический каучук
- Армирование: Четыре навивки из высокопрочной стальной проволоки
- Покрытие: Огнестойкий синтетический каучук

Диапазон температур ... от -40 °C до +100 °C

- Исключение: Воздух ..... макс. +70 °C
- Вода ..... макс. +85 °C



- Технология Interlock
- Усиление из четырех высокопрочных навивок из стальной проволоки.
- Огнестойкое покрытие
- Французский стандарт: **NF F16-101/102 I2/F3**
- Британский стандарт: **BS 6853 - Табл. 4**

### Рекомендуемые рабочие среды

Рабочие жидкости на нефтяной и водно-гликолевой основе, смазочные масла, воздух и вода. Для воздуха под давлением выше 1,7 МПа покрытие рукава должно иметь перфорацию.

Подробнее см. в разделе о химической совместимости на страницах с Ab-22 по Ab-30.

### Серия фитинга

Внутренняя и наружная окорка



Обозначение	Внутренний диаметр рукава				Наружный диаметр рукава мм	Давление				мин. радиус изгиба мм	Вес кг
	DN	Дюйм	Размер	мм		максимальное рабочее МПа	psi	минимальное разрывное МПа	psi		
H29RH-16	25	1	-16	25.4	38.7	40.0	5800	160.0	23200	340	2.2
H29RH-20	31	1 1/4	-20	31.8	45.5	35.0	5000	140.0	20000	460	2.6
H29RH-24	38	1 1/2	-24	38.1	53.5	31.0	4500	124.0	18000	560	3.4

Сочетание высокой температуры с высоким давлением сокращает срок службы рукава.

Высокое давление  
Сверхвысокая стойкость к истиранию

## H29ST

### ParLock Спиральный

Превышает ISO 3862 тип 4SH – EN 856 тип 4SH

#### Основные области применения

Гидросистемы высокого давления общего применения

#### Сертификат соответствия

Сведения см. на страницах с Ab-16 по Ab-19

#### Стандарт

Превышает ISO 3862 тип 4SH – EN 856 тип 4SH

#### Конструкция

Трубка: Синтетический каучук

Армирование: Четыре навивки из высокопрочной стальной проволоки

Покрытие: Синтетический каучук со специальным полиэтиленовым покрытием

Диапазон температур ..... от -40 °C до +100 °C

Исключение: Воздух ..... макс. +70 °C

Вода ..... макс. +85 °C



- Технология Interlock
- Сверхстойчивое к истиранию **SUPER TOUGH** покрытие
- Усиление из четырех высокопрочных навивок из стальной проволоки.

#### Рекомендуемые рабочие среды

Рабочие жидкости на нефтяной и водно-гликолевой основе, смазочные масла, воздух и вода. Для воздуха под давлением выше 1,7 МПа покрытие рукава должно иметь перфорацию.

Подробнее см. в разделе о химической совместимости на страницах с Ab-22 по Ab-30.

#### Серия фитинга

Внутренняя и наружная окорка



Обозначение	Внутренний диаметр рукава				Наружный диаметр рукава мм	Давление				мин. радиус изгиба мм	Вес кг
	DN	Дюйм	Размер	мм		максимальное рабочее МПа	psi	минимальное разрывное МПа	psi		
H29ST-12	19	3/4	-12	19.1	32.2	43.0	6250	172.0	25000	280	1.7
H29ST-16	25	1	-16	25.4	38.7	40.0	5800	160.0	23200	340	2.2
H29ST-20	31	1 1/4	-20	31.8	45.5	35.0	5000	140.0	20000	460	2.6
H29ST-24	38	1 1/2	-24	38.1	53.5	31.0	4500	124.0	18000	560	3.4
H29ST-32	51	2	-32	50.8	68.1	28.0	4050	112.0	16200	700	4.8

Заменяйте рукав при любых видимых деформациях или повреждениях оболочки рукава. Сочетание высокой температуры с высоким давлением сокращает срок службы рукава.



Высокое давление  
Высокая стойкость к истиранию

Рукава ParLock  
H29TC

# H29TC

## ParLock Спиральный

Превышает ISO 3862 тип 4SH – EN 856 тип 4SH



### Основные области применения

Гидросистемы высокого давления общего применения

### Сертификат соответствия

Сведения см. на страницах с Ab-16 по Ab-19

### Стандарт

Превышает ISO 3862 тип 4SH – EN 856 тип 4SH

### Конструкция

- Трубка: Синтетический каучук
- Армирование: Четыре навивки из высокопрочной стальной проволоки
- Покрытие: Синтетический каучук с высокой стойкостью к истиранию, одобрена MSHA

Диапазон температур ... от -40 °C до +100 °C

- Исключение: Воздух ..... макс. +70 °C
- Вода ..... макс. +85 °C

### Рекомендуемые рабочие среды

Рабочие жидкости на нефтяной и водно-гликолевой основе, смазочные масла, воздух и вода. Для воздуха под давлением выше 1,7 МПа покрытие рукава должно иметь перфорацию. Подробнее см. в разделе о химической совместимости на страницах с Ab-22 по Ab-30.

### Серия фитинга

Внутренняя и наружная окорка



Обозначение	Внутренний диаметр рукава				Наружный диаметр рукава мм	Давление				мин. радиус изгиба мм	Вес кг
	DN	Дюйм	Размер	мм		максимальное рабочее МПа	psi	минимальное разрывное МПа	psi		
H29TC-12	19	3/4	-12	19.1	32.2	43.0	6250	172.0	25000	280	1.7
H29TC-16	25	1	-16	25.4	38.7	40.0	5800	160.0	23200	340	2.2
H29TC-20	31	1 1/4	-20	31.8	45.5	35.0	5000	140.0	20000	460	2.6
H29TC-24	38	1 1/2	-24	38.1	53.5	31.0	4500	124.0	18000	560	3.4
H29TC-32	51	2	-32	50.8	68.1	28.0	4050	112.0	16200	700	4.8

Сочетание высокой температуры с высоким давлением сокращает срок службы рукава.

Высокое давление  
Стандартный

# H31

## ParLock Спиральный

Превышает ISO 3862 тип 4SP – EN 856 тип 4SP

### Основные области применения

Гидросистемы высокого давления общего применения

### Сертификат соответствия

Сведения см. на страницах с Ab-16 по Ab-19

### Стандарт

Превышает ISO 3862 тип 4SP – EN 856 тип 4SP

### Конструкция

Трубка: Синтетический каучук

Армирование: Четыре навивки из высокопрочной стальной проволоки

Покрытие: Синтетический каучук

Диапазон температур ... от -40 °C до +100 °C

Исключение: Воздух ..... макс. +70 °C

Вода ..... макс. +85 °C



- Технология Interlock
- Усиление из четырех высокопрочных навивок из стальной проволоки.

### Рекомендуемые рабочие среды

Рабочие жидкости на нефтяной и водно-гликолевой основе, смазочные масла, воздух и вода. Для воздуха под давлением выше 1,7 МПа покрытие рукава должно иметь перфорацию.

Подробнее см. в разделе о химической совместимости на страницах с Ab-22 по Ab-30.

### Серия фитинга

Наружная окорка (типоразмеры от от -4 до -8)

Внутренняя и наружная окорка (типоразм. от -10 до -16)



Обозначение	Внутренний диаметр рукава				Наружный диаметр рукава мм	Давление				мин. радиус изгиба мм	Вес кг
	DN	Дюйм	Размер	мм		максимальное рабочее МПа	psi	минимальное разрывное МПа	psi		
H31-4	6	1/4	-4	6.4	17.8	50.0	7250	200.0	29000	120	0.73
H31-6	10	3/8	-6	9.5	21.4	44.5	6450	178.0	25800	130	0.91
H31-8	12	1/2	-8	12.7	24.6	41.5	6000	166.0	24000	180	1.08
H31-10	16	5/8	-10	15.9	28.5	39.0	5650	156.0	22600	225	1.39
H31-12	19	3/4	-12	19.1	32.0	35.0	5000	140.0	20300	280	1.73
H31-16	25	1	-16	25.4	39.7	31.0	4500	124.0	18000	355	2.31

Сочетание высокой температуры с высоким давлением сокращает срок службы рукава.

Высокое давление  
Сверхвысокая стойкость к истиранию

Рукава ParLock  
H31ST

# H31ST

## ParLock Спиральный

Превышает ISO 3862 тип 4SP

—  
EN 856 тип 4SP

### Основные области применения

Гидросистемы высокого давления общего применения

### Сертификат соответствия

Сведения см. на страницах с Ab-16 по Ab-19

### Стандарт

Превышает ISO 3862 тип 4SP – EN 856 тип 4SP

### Конструкция

- Трубка: Синтетический каучук
- Армирование: Четыре навивки из высокопрочной стальной проволоки
- Покрытие: Синтетический каучук со специальным полиэтиленовым покрытием

Диапазон температур ... от -40 °C до +100 °C

- Исключение: Воздух ..... макс. +70 °C
- Вода ..... макс. +85 °C



### Рекомендуемые рабочие среды

Рабочие жидкости на нефтяной и водно-гликолевой основе, смазочные масла, воздух и вода. Для воздуха под давлением выше 1,7 МПа покрытие рукава должно иметь перфорацию.

Подробнее см. в разделе о химической совместимости на страницах с Ab-22 по Ab-30.

### Серия фитинга

Наружная окорка (типоразмеры от -4 до -8)

Внутренняя и наружная окорка (типоразм. от -10 до -16)



Обозначение	Внутренний диаметр рукава				Наружный диаметр рукава мм	Давление				мин. радиус изгиба мм	Вес кг
	DN	Дюйм	Размер	мм		максимальное рабочее МПа	psi	минимальное разрывное МПа	psi		
H31ST-4	6	1/4	-4	6.4	17.8	50.0	7250	200.0	29000	120	0.73
H31ST-6	10	3/8	-6	9.5	21.4	44.5	6450	178.0	25800	130	0.91
H31ST-8	12	1/2	-8	12.7	24.6	41.5	6000	166.0	24000	180	1.08
H31ST-10	16	5/8	-10	15.9	28.5	39.0	5650	156.0	22600	225	1.39
H31ST-12	19	3/4	-12	19.1	32.0	35.0	5000	140.0	20300	280	1.73
H31ST-16	25	1	-16	25.4	39.7	31.0	4500	124.0	18000	355	2.31

Сочетание высокой температуры с высоким давлением сокращает срок службы рукава.

Высокое давление  
Высокая стойкость к истиранию

## H31TC

### ParLock Спиральный

Превышает ISO 3862 тип 4SP –  
EN 856 тип 4SP

#### Основные области применения

Гидросистемы высокого давления общего применения

#### Сертификат соответствия

Сведения см. на страницах с Ab-16 по Ab-19

#### Стандарт

Превышает ISO 3862 тип 4SP – EN 856 тип 4SP

#### Конструкция

Трубка: Синтетический каучук

Армирование: Четыре навивки из высокопрочной стальной проволоки

Покрытие: Синтетический каучук с высокой стойкостью к истиранию, одобрена MSHA

Диапазон температур ... от -40 °C до +100 °C

Исключение: Воздух ..... макс. +70 °C

Вода ..... макс. +85 °C



- Технология Interlock
- Усиление из четырех или шести высокопрочных навивок из стальной проволоки.
- Высокая стойкость к истиранию **TOUGH COVER.**
- Одобрено MSHA.
- Рукав пригоден для временного погружения в минеральное масло при температуре до 70 °C с частыми проверками.

#### Рекомендуемые рабочие среды

Рабочие жидкости на нефтяной и водно-гликолевой основе, смазочные масла, воздух и вода. Для воздуха под давлением выше 1,7 МПа покрытие рукава должно иметь перфорацию.

Подробнее см. в разделе о химической совместимости на страницах с Ab-22 по Ab-30.

#### Серия фитинга

Наружная окорка (типоразмеры от -4 до -8)



Внутренняя и наружная окорка (типоразм. от -10 до -16)

Обозначение	Внутренний диаметр рукава				Наружный диаметр рукава мм	Давление				мин. радиус изгиба мм	Вес кг
	DN	Дюйм	Размер	мм		максимальное рабочее	psi	минимальное разрывное	МПа		
H31TC-4	6	1/4	-4	6.4	17.8	50.0	7250	200.0	29000	120	0.73
H31TC-6	10	3/8	-6	9.5	21.4	44.5	6450	178.0	25800	130	0.91
H31TC-8	12	1/2	-8	12.7	24.6	41.5	6000	166.0	24000	180	1.08
H31TC-10	16	5/8	-10	15.9	28.5	39.0	5650	156.0	22600	225	1.39
H31TC-12	19	3/4	-12	19.1	32.0	35.0	5000	140.0	20300	280	1.73
H31TC-16	25	1	-16	25.4	39.7	31.0	4500	124.0	18000	355	2.31

Заменяйте рукав при любых видимых деформациях или повреждениях оболочки рукава. Сочетание высокой температуры с высоким давлением сокращает срок службы рукава.

Высокое давление  
Стандартный

Рукава ParLock  
R35

## R35

### ParLock Спиральный

Превышает ISO 3862 тип R13 – стандарт Parker



- Технология Interlock
- Усиление из четырех или шести высокопрочных навивок из стальной проволоки.
- Постоянное рабочее давление 35,0 МПа

#### Основные области применения

Гидросистемы высокого давления общего применения

#### Сертификат соответствия

Сведения см. на страницах с Ab-16 по Ab-19

#### Стандарт

Превышает ISO 3862 тип R13 – стандарт Parker

#### Конструкция

Трубка: Синтетический каучук

Армирование: Четыре или шесть навивок из высокопрочной стальной проволоки

Покрытие: Синтетический каучук

Диапазон температур .... от -40 °С до +125 °С

Исключение: Воздух ..... макс. +70 °С

Вода ..... макс. +85 °С

#### Рекомендуемые рабочие среды

Рабочие жидкости на нефтяной и водно-гликолевой основе, смазочные масла, воздух и вода. Для воздуха под давлением выше 1,7 МПа покрытие рукава должно иметь перфорацию.

Подробнее см. в разделе о химической совместимости на страницах с Ab-22 по Ab-30.

#### Серия фитинга

Внутренняя и наружная окорка (типоразм. -12, -16, -20)



Внутренняя и наружная окорка (типоразмеры -24, -32)



Обозначение	Внутренний диаметр рукава				Наружный диаметр рукава мм	Давление				мин. радиус изгиба мм	Вес кг
	DN	Дюйм	Размер	мм		максимальное рабочее МПа	psi	минимальное разрывное МПа	psi		
R35-12	19	3/4	-12	19.1	32.00	35.0	5000	140.0	20000	220	1.5
R35-16	25	1	-16	25.4	39.35	35.0	5000	140.0	20000	280	2.2
R35-20	31	1 1/4	-20	31.8	45.50	35.0	5000	140.0	20000	380	2.6
R35-24	38	1 1/2	-24	38.1	57.30	35.0	5000	140.0	20000	480	4.8
R35-32	51	2	-32	50.8	71.10	35.0	5000	140.0	20000	600	6.7

Сочетание высокой температуры с высоким давлением сокращает срок службы рукава.

Высокое давление  
Высокая стойкость к истиранию

## R35TC/RS35TC-48

### ParLock Спиральный

Превышает ISO 3862 тип R13 – стандарт Parker

#### Основные области применения

Гидросистемы высокого давления общего применения

#### Сертификат соответствия

Сведения см. на страницах с Ab-16 по Ab-19

#### Стандарт

Превышает ISO 3862 тип R13 – стандарт Parker

#### Конструкция

Трубка: Синтетический каучук

Армирование: Четыре или шесть навивок из высокопрочной стальной проволоки

Покрытие: Синтетический каучук с высокой стойкостью к истиранию, одобрена MSHA

Диапазон температур .... от -40 °C до +125 °C

Исключение: Воздух ..... макс. +70 °C

Вода ..... макс. +85 °C



- Технология Interlock
- Усиление из четырех или шести высокопрочных навивок из стальной проволоки.
- Постоянное рабочее давление 35,0 МПа
- Высокая стойкость к истиранию **TOUGH COVER**.
- Одобрено MSHA.
- Рукав пригоден для временного погружения в минеральное масло при температуре до 70 °C с частыми проверками.

#### Рекомендуемые рабочие среды

Рабочие жидкости на нефтяной и водно-гликолевой основе, смазочные масла, воздух и вода. Для воздуха под давлением выше 1,7 МПа покрытие рукава должно иметь перфорацию.

Подробнее см. в разделе о химической совместимости на страницах с Ab-22 по Ab-30.

#### Серия фитинга

Внутренняя и наружная окорка (типоразм. от -12 до -20)



Внутренняя и наружная окорка (типоразм. от -24 до -48)

Обозначение	Внутренний диаметр рукава				Наружный диаметр рукава мм	Давление				мин. радиус изгиба мм	Вес кг
	DN	Дюйм	Размер	мм		максимальное рабочее МПа	psi	минимальное разрывное МПа	psi		
R35TC-12	19	3/4	-12	19.1	32.00	35.0	5000	140.0	20000	220	1.5
R35TC-16	25	1	-16	25.4	39.35	35.0	5000	140.0	20000	280	2.2
R35TC-20	31	1 1/4	-20	31.8	45.50	35.0	5000	140.0	20000	380	2.6
R35TC-24	38	1 1/2	-24	38.1	57.30	35.0	5000	140.0	20000	480	4.8
R35TC-32	51	2	-32	50.8	71.10	35.0	5000	140.0	20000	600	6.7
R35TC-40	63	2 1/2	-40	63.5	84.50	35.0	5000	140.0	20000	800	9.0
RS35TC-48	76	3	-48	76.2	96.00	35.0*	5000*	88.0	12750	900	10.0
RS35TC-48	76	3	-48	76.2	96.00	21.0**	3040**	88.0	12750	900	10.0

Заменяйте рукав при любых видимых деформациях или повреждениях оболочки рукава. Сочетание высокой температуры с высоким давлением сокращает срок службы рукава.

\* 35 МПа: статическое применение согласно ISO 6807-D

\*\* 21 МПа: динамическое применение с коэффициентом безопасности > 4:1

Высокое давление  
Стандартный

Рукава ParLock  
R42

## R42

### ParLock Спиральный

Превышает ISO 3862 тип R15 – стандарт Parker

#### Основные области применения

Гидросистемы высокого давления общего применения

#### Сертификат соответствия

Сведения см. на страницах с Ab-16 по Ab-19

#### Стандарт

Превышает ISO 3862 тип R15 – стандарт Parker

#### Конструкция

Трубка: Синтетический каучук

Армирование: Четыре или шесть навиток из высокопрочной стальной проволоки

Покрытие: Синтетический каучук

Диапазон температур .... от -40 °C до +125 °C

Исключение: Воздух ..... макс. +70 °C

Вода ..... макс. +85 °C



- Технология Interlock
- Усиление из четырех или шести высокопрочных навиток из стальной проволоки.
- Постоянное рабочее давление 42,0 МПа

#### Рекомендуемые рабочие среды

Рабочие жидкости на нефтяной и водно-гликолевой основе, смазочные масла, воздух и вода. Для воздуха под давлением выше 1,7 МПа покрытие рукава должно иметь перфорацию.

Подробнее см. в разделе о химической совместимости на страницах с Ab-22 по Ab-30.

#### Серия фитинга

Внутренняя и наружная окорка (типоразм. -10, -12, -16)

V4

Внутренняя и наружная окорка (типоразм. -20, -24, -32)

V6

Обозначение	Внутренний диаметр рукава				Наружный диаметр рукава мм	Давление				мин. радиус изгиба мм	Вес кг
	DN	Дюйм	Размер	мм		максимальное рабочее	psi	минимальное разрывное	psi		
R42-10	16	5/8	-10	15.9	28.50	42.0	6000	168.0	24000	225	1.39
R42-12	19	3/4	-12	19.1	32.00	42.0	6000	168.0	24000	280	1.70
R42-16	25	1	-16	25.4	39.00	42.0	6000	168.0	24000	300	2.30
R42-20	31	1 1/4	-20	31.8	50.75	42.0	6000	168.0	24000	400	3.80
R42-24	38	1 1/2	-24	38.1	57.00	42.0	6000	168.0	24000	500	4.80
R42-32	51	2	-32	50.8	71.50	42.0	6000	168.0	24000	700	7.00

Сочетание высокой температуры с высоким давлением сокращает срок службы рукава.

Высокое давление  
Сверхвысокая стойкость к истиранию

## R42ST

### ParLock Спиральный

Превышает ISO 3862 тип R15 – стандарт Parker

#### Основные области применения

Гидросистемы высокого давления общего применения

#### Сертификат соответствия

Сведения см. на страницах с Ab-16 по Ab-19

#### Стандарт

Превышает ISO 3862 тип R15 – стандарт Parker

#### Конструкция

Трубка: Синтетический каучук

Армирование: Четыре или шесть навивок из высокопрочной стальной проволоки

Покрытие: Синтетический каучук со специальным полиэтиленовым покрытием

Диапазон температур .... от -40 °С до +125 °С

Исключение: Воздух ..... макс. +70 °С

Вода ..... макс. +85 °С



- Технология Interlock
- Сверхустойчивое к истиранию **SUPER TOUGH** покрытие
- Усиление из четырех или шести высокопрочных навивок из стальной проволоки.
- Постоянное рабочее давление 42,0 МПа

#### Рекомендуемые рабочие среды

Рабочие жидкости на нефтяной и водно-гликолевой основе, смазочные масла, воздух и вода. Для воздуха под давлением выше 1,7 МПа покрытие рукава должно иметь перфорацию.

Подробнее см. в разделе о химической совместимости на страницах с Ab-22 по Ab-30.

#### Серия фитинга

Внутренняя и наружная окорка (типоразм. -10, -12, -16)



Внутренняя и наружная окорка (типоразм. -20, -24, -32)



Обозначение	Внутренний диаметр рукава				Наружный диаметр рукава мм	Давление				мин. радиус изгиба мм	Вес кг
	DN	Дюйм	Размер	мм		максимальное рабочее	psi	минимальное разрывное	psi		
R42ST-10	16	5/8	-10	15.9	28.50	42.0	6000	168.0	24000	225	1.39
R42ST-12	19	3/4	-12	19.1	32.00	42.0	6000	168.0	24000	280	1.70
R42ST-16	25	1	-16	25.4	39.00	42.0	6000	168.0	24000	300	2.30
R42ST-20	31	1 1/4	-20	31.8	50.75	42.0	6000	168.0	24000	400	3.80
R42ST-24	38	1 1/2	-24	38.1	57.00	42.0	6000	168.0	24000	500	4.80
R42ST-32	51	2	-32	50.8	71.50	42.0	6000	168.0	24000	700	7.00

Сочетание высокой температуры с высоким давлением сокращает срок службы рукава.



Высокое давление  
Высокая стойкость к истиранию

Рукава ParLock  
R42TC

## R42TC

### ParLock Спиральный

Превышает ISO 3862 тип R15 – стандарт Parker

#### Основные области применения

Гидросистемы высокого давления общего применения

#### Сертификат соответствия

Сведения см. на страницах с Ab-16 по Ab-19

#### Стандарт

Превышает ISO 3862 тип R15 – стандарт Parker

#### Конструкция

Трубка: Синтетический каучук

Армирование: Четыре или шесть навиток из высокопрочной стальной проволоки

Покрытие: Синтетический каучук с высокой стойкостью к истиранию, одобрена MSHA

Диапазон температур .... от -40 °C до +125 °C

Исключение: Воздух ..... макс. +70 °C

Вода ..... макс. +85 °C



- Технология Interlock
- Усиление из четырех или шести высокопрочных навиток из стальной проволоки.
- Постоянное рабочее давление 42,0 МПа
- Высокая стойкость к истиранию **TOUGH COVER**.
- Одобрено MSHA.
- Рукав пригоден для временного погружения в минеральное масло при температуре до 70 °C с частыми проверками.

#### Рекомендуемые рабочие среды

Рабочие жидкости на нефтяной и водно-гликолевой основе, смазочные масла, воздух и вода. Для воздуха под давлением выше 1,7 МПа покрытие рукава должно иметь перфорацию.

Подробнее см. в разделе о химической совместимости на страницах с Ab-22 по Ab-30.

#### Серия фитингов

Внутренняя и наружная окорка (типоразм. -10, -12, -16)



Внутренняя и наружная окорка (типоразм. -20, -24, -32)

Обозначение	Внутренний диаметр рукава				Наружный диаметр рукава мм	Давление				мин. радиус изгиба мм	Вес кг
	DN	Дюйм	Размер	мм		максимальное рабочее МПа	psi	минимальное разрывное МПа	psi		
R42TC-10	16	5/8	-10	15.9	28.50	42.0	6000	168.0	24000	225	1.39
R42TC-12	19	3/4	-12	19.1	32.00	42.0	6000	168.0	24000	280	1.70
R42TC-16	25	1	-16	25.4	39.00	42.0	6000	168.0	24000	300	2.30
R42TC-20	31	1 1/4	-20	31.8	50.75	42.0	6000	168.0	24000	400	3.80
R42TC-24	38	1 1/2	-24	38.1	57.00	42.0	6000	168.0	24000	500	4.80
R42TC-32	51	2	-32	50.8	71.50	42.0	6000	168.0	24000	700	7.00

Заменяйте рукав при любых видимых деформациях или повреждениях оболочки рукава. Сочетание высокой температуры с высоким давлением сокращает срок службы рукава.

Высокое давление  
Высокая стойкость к истиранию

# R50TC/R56TC

## ParLock Спиральный

Превышает ISO 3862 тип R15  
– стандарт Parker

### Основные области применения

Гидрооборудование крупных мобильных и сельскохозяйственные машин.

### Сертификат соответствия

Сведения см. на страницах с Ab-16 по Ab-19

### Стандарт

Превышает ISO 3862 тип R15 – стандарт Parker

### Конструкция

Трубка: Синтетический каучук

Армирование: Четыре или шесть навивок из высокопрочной стальной проволоки

Покрытие: Синтетический каучук с высокой стойкостью к истиранию, одобрена MSHA

Диапазон температур ... от -40 °C до +100 °C

Исключение: Воздух ..... макс. +70 °C

Вода ..... макс. +85 °C



- Технология Interlock
- Усиление из четырех или шести высокопрочных навивок из стальной проволоки.
- Постоянное рабочее давление 50,0 МПа (R50TC) и 56,0 МПа (R56TC)
- Высокая стойкость к истиранию **TOUGH COVER**.
- Одобрено MSHA.
- Рукав пригоден для временного погружения в минеральное масло при температуре до 70°C с частыми проверками.

### Рекомендуемые рабочие среды

Рабочие жидкости на нефтяной и водно-гликолевой основе, смазочные масла, воздух и вода. Для воздуха под давлением выше 1,7 МПа покрытие рукава должно иметь перфорацию.

Подробнее см. в разделе о химической совместимости на страницах с Ab-22 по Ab-30.

### Серия фитингов Внутренняя и наружная окорка

R56TC-6 и R56TC-8

R50TC-10 до -16

R50TC-20



Обозначение	Внутренний диаметр рукава				Наружный диаметр рукава мм	Давление				мин. радиус изгиба мм	Вес кг
	DN	Дюйм	Размер	мм		максимальное рабочее МПа	psi	минимальное разрывное МПа	psi		
R56TC-6	10	3/8	-6	9.5	21.8	56.0	8100	224.0	32400	130	0.95
R56TC-8	12	1/2	-8	12.7	25.5	56.0	8100	224.0	32400	180	1.25
R50TC-10	16	5/8	-10	15.9	28.50	50.0	7250	200.0	29000	225	1.48
R50TC-12	19	3/4	-12	19.1	32.00	50.0	7250	200.0	29000	270	1.85
R50TC-16	25	1	-16	25.4	38.40	50.0	7250	200.0	29000	300	2.70
R50TC-20	31	1 1/4	-20	31.8	52.60	50.0	7250	200.0	29000	450	5.00

Заменяйте рукав при любых видимых деформациях или повреждениях оболочки рукава. Сочетание высокой температуры с высоким давлением сокращает срок службы рукава.

## DIN – Метрические

Страница Db-1 – Db-4

<p><b>CA</b> Db-1</p> <p>ISO 12151-2-SWS-L – DKOL</p>	<p><b>CE</b> Db-1</p> <p>ISO 12151-2-SWE 45°-L – DKOL 45°</p>	<p><b>CF</b> Db-2</p> <p>ISO 12151-2-SWE-L – DKOL 90°</p>	<p><b>DO</b> Db-2</p> <p>ISO 12151-2-S-L – CEL</p>
<p><b>C9</b> Db-3</p> <p>ISO 12151-2-SWS-S – DKOS</p>	<p><b>OC</b> Db-3</p> <p>ISO 12151-2 – SWE 45°-S – DKOS 45°</p>	<p><b>1C</b> Db-4</p> <p>ISO 12151-2-SWE-S – DKOS 90°</p>	<p><b>D2</b> Db-4</p> <p>ISO 12151-2-S-S – CES</p>

## BSP

Страница Db-5 – Db-7

<p><b>92</b> Db-5</p> <p>BS5200-A – DKR</p>	<p><b>B1</b> Db-5</p> <p>BS 5200-D – DKR 45°</p>	<p><b>B2</b> Db-6</p> <p>BS 5200-B – DKR 90°</p>	<p><b>EA</b> Db-6</p> <p>BS 5200 – ISO 12151-6 – DKOR</p>
<p><b>EC</b> Db-7</p> <p>BS 5200 – ISO 12151-6 – DKOR 90°</p>	<p><b>D9</b> Db-7</p> <p>BS5200 – AGR</p>		

## SAE

Страница Db-8 – Db-10

<p><b>01</b> Db-8</p> <p>SAE J476A / J516 – AGN</p>	<p><b>03</b> Db-8</p> <p>ISO12151-5-S – AGJ</p>	<p><b>06</b> Db-9</p> <p>ISO12151-5-SWS – DKJ</p>	<p><b>37</b> Db-10</p> <p>ISO 12151-5-SWE 45° – DKJ 45°</p>
<p><b>39/3W</b> Db-10</p> <p>ISO 12151-5-SWES – DKJ 90°</p>			



## Фланец

Страница Db-11 – Db-14

<p><b>15</b></p> <p>Db-11</p>  <p>ISO 12151-3-S-L – SFL (21,0 МПа/ 3000 psi)</p>	<p><b>17</b></p> <p>Db-11</p>  <p>ISO 12151-3 – E45 – L – SFL 45° (21,0 МПа/ 3000 psi)</p>	<p><b>19</b></p> <p>Db-12</p>  <p>ISO 12151-3 – E – L – SFL 90° (21,0 МПа/ 3000 psi)</p>	<p><b>6A</b></p> <p>Db-12</p>  <p>ISO 12151-3-S-S – SFS (42,0 МПа/ 6000 psi)</p>
<p><b>6F</b></p> <p>Db-13</p>  <p>ISO 12151-3 – E45-S – SFS 45° (42,0 МПа/ 6000 psi)</p>	<p><b>6N</b></p> <p>Db-13</p>  <p>ISO 12151-3 – E-S – SFS 90° (42,0 МПа/ 6000 psi)</p>	<p><b>PY</b></p> <p>Db-14</p> 	

## ORFS

Страница Db-15 – Db-17

<p><b>JC</b></p> <p>Db-15</p>  <p>ISO 12151-1 – SWSA SAE J516 – ORFS</p>	<p><b>JS</b></p> <p>Db-15</p>  <p>ISO 12151-1-SWSB SAE J516 – ORFS</p>	<p><b>J7</b></p> <p>Db-16</p>  <p>ISO 12151-1 – SWE 45° SAE J516 – ORFS 45°</p>	<p><b>J9</b></p> <p>Db-16</p>  <p>ISO 12151-1 – SWES SAE J516 – ORFS 90°</p>
<p><b>J1</b></p> <p>Db-17</p>  <p>ISO 12151-1 – SWEL SAE J516 – ORFS 90° L</p>	<p><b>JM</b></p> <p>Db-17</p>  <p>ISO 12151-1-S – SAE J516</p>		

## JIS

Страница Db-18

**MU**

Db-18



JIS B8363 – MU

## Французский стандарт

Страница Db-19

<p><b>FG</b></p> <p>Db-19</p>  <p>Неподвижный – Прямой (конус 24°)</p>	<p><b>F4</b></p> <p>Db-19</p> 
--	---

## Другие

Страница Db-20

<p><b>XU</b></p> <p>Db-20</p>  <p>JIS B8363</p>	<p><b>XY</b></p> <p>Db-20</p>  <p>JIS B8363</p>
--	--

**CA**      **Внутренняя метрическая  
резьба 24°**  
**Легкая серия с  
уплотнительным кольцом**  
**Накидная гайка – Прямой**  
ISO 12151-2-SWS-L – DKOL

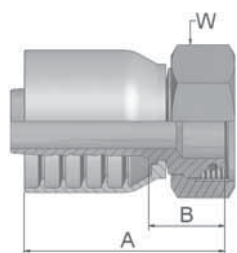

Обозначение	 Внутренний диаметр рукава				 Резьба метрическая	Наружный диаметр трубки	A	B	W
	DN	Дюйм	Размер	мм					
1CA70-10-6	10	3/8	-6	9.5	M16x1.5	10	53	24	19
1CA70-12-6	10	3/8	-6	9.5	M18x1.5	12	53	24	22
1CA70-15-8	12	1/2	-8	12.7	M22x1.5	15	62	27	27
1CA70-18-8	12	1/2	-8	12.7	M26x1.5	18	57	22	32
1CA70-15-10	16	5/8	-10	15.9	M22x1.5	15	66	27	27
1CA70-18-10	16	5/8	-10	15.9	M26x1.5	18	62	25	32
1CA70-22-10	16	5/8	-10	15.9	M30x2	22	64	24	36
1CA70-18-12	19	3/4	-12	19.1	M26x1.5	18	65	26	32
1CA70-22-12	19	3/4	-12	19.1	M30x2	22	63	24	36
1CA70-28-12	19	3/4	-12	19.1	M36x2	28	66	26	41
1CA70-28-16	25	1	-16	25.4	M36x2	28	78	33	41
1CA70-35-16	25	1	-16	25.4	M45x2	35	76	31	50

Фитинги со стандартными уплотнительными кольцами могут использоваться для температур от -40 °C до +105 °C.

Уплотнительные кольца см. в раздел Eb. По запросу поставляются специальные уплотнительные кольца.

Внимание: Давление рукава в сборе уменьшено; см. стр. Ab-8

**CE**      **Внутренняя метрическая  
резьба 24°**  
**Легкая серия с  
уплотнительным кольцом**  
**Накидная гайка – Угловой 45°**  
ISO 12151-2-SWE 45°-L – DKOL 45°

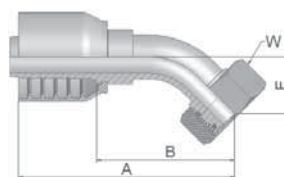

Обозначение	 Внутренний диаметр рукава				 Резьба метрическая	Наружный диаметр трубки	A	B	E	W
	DN	Дюйм	Размер	мм						
1CE70-12-6	10	3/8	-6	9.5	M18x1.5	12	69	40	20	22
1CE70-15-8	12	1/2	-8	12.7	M22x1.5	15	85	50	24	27
1CE70-18-10	16	5/8	-10	15.9	M26x1.5	18	89	49	23	32
1CE70-22-12	19	3/4	-12	19.1	M30x2	22	98	58	26	36
1CE70-28-16	25	1	-16	25.4	M36x2	28	127	80	34	41

Фитинги со стандартными уплотнительными кольцами могут использоваться для температур от -40 °C до +105 °C.

Уплотнительные кольца см. в раздел Eb. По запросу поставляются специальные уплотнительные кольца.

Внимание: Давление рукава в сборе уменьшено; см. стр. Ab-8

**CF** **Внутренняя метрическая резьба 24°**  
**Легкая серия с уплотнительным кольцом**  
**Накидная гайка – Угловой 90°**  
ISO 12151-2-SWE-L – DKOL 90°

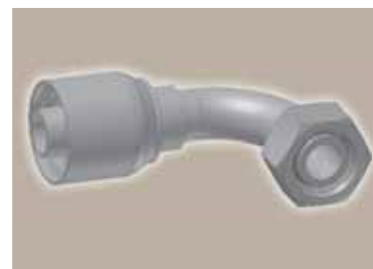
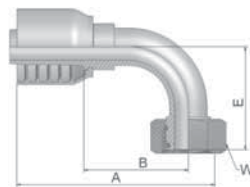

Обозначение	 Внутренний диаметр рукава				 Резьба метрическая	Наружный диаметр трубки мм	A мм	B мм	E мм	 W мм
	DN	Дюйм	Размер	мм						
1CF70-10-6	10	3/8	-6	9.5	M16x1.5	10	67	38	38	19
1CF70-12-6	10	3/8	-6	9.5	M18x1.5	12	67	38	37	22
1CF70-15-8	12	1/2	-8	12.7	M22x1.5	15	74	39	45	27
1CF70-18-8	12	1/2	-8	12.7	M26x1.5	18	71	36	40	32
1CF70-15-10	16	5/8	-10	15.9	M22x1.5	15	79	42	50	27
1CF70-18-10	16	5/8	-10	15.9	M26x1.5	18	79	42	49	32
1CF70-18-12	19	3/4	-12	19.1	M26x1.5	18	89	49	56	32
1CF70-22-12	19	3/4	-12	19.1	M30x2	22	89	49	55	36
1CF70-28-16	25	1	-16	25.4	M36x2	28	114	68	78	41
1CF70-35-16	25	1	-16	25.4	M45x2	35	115	68	69	50

Фитинги со стандартными уплотнительными кольцами могут использоваться для температур от -40 °С до +105 °С.  
Уплотнительные кольца см. в раздел Eb. По запросу поставляются специальные уплотнительные кольца.

**D0** **Наружная метрическая резьба 24°**  
**Легкая серия –**  
**Неподвижный Прямой**  
ISO 12151-2-S-L – CEL

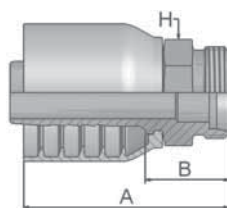

Обозначение	 Внутренний диаметр рукава				 Резьба метрическая	Наружный диаметр трубки мм	A мм	B мм	 H мм
	DN	Дюйм	Размер	мм					
1D070-15-8	12	1/2	-8	12.7	M22x1.5	15	60	26	22
1D070-18-10	16	5/8	-10	15.9	M26x1.5	18	65	28	27
1D070-22-12	19	3/4	-12	19.1	M30x2	22	69	30	30
1D070-28-16	25	1	-16	25.4	M36x2	28	79	32	36

Внимание: Давление рукава в сборе уменьшено; см. стр. Ab-8

## C9 Внутренняя метрическая резьба 24° – Накладная гайка Тяжелая серия с уплотнительным кольцом Прямой

ISO 12151-2-SWS-S – DKOS

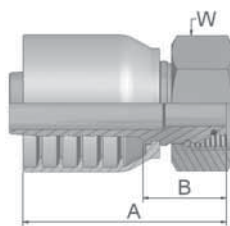

Обозначение	Внутренний диаметр рукава				Резьба метрическая	Наружный диаметр трубки мм	A мм	B мм	W мм
	DN	Дюйм	Размер	мм					
1C970-8-6	10	3/8	-6	9.5	M16x1.5	8	53	24	19
1C970-12-6	10	3/8	-6	9.5	M20x1.5	12	52	22	24
1C970-14-6	10	3/8	-6	9.5	M22x1.5	14	53	24	27
1C970-12-8	12	1/2	-8	12.7	M20x1.5	12	60	25	24
1C970-16-8	12	1/2	-8	12.7	M24x1.5	16	59	24	30
1C970-20-8	12	1/2	-8	12.7	M30x2	20	59	24	36
1C970-16-10	16	5/8	-10	15.9	M24x1.5	16	66	27	30
1C970-20-10	16	5/8	-10	15.9	M30x2	20	64	27	36
1C970-25-10	16	5/8	-10	15.9	M36x2	25	65	29	46
1C970-20-12	19	3/4	-12	19.1	M30x2	20	66	27	36
1C970-25-12	19	3/4	-12	19.1	M36x2	25	68	28	46
1C970-25-16	25	1	-16	25.4	M36x2	25	78	33	46
1C970-30-16	25	1	-16	25.4	M42x2	30	80	33	50

Фитинги со стандартными уплотнительными кольцами могут использоваться для температур от -40 °C до +105 °C. Уплотнительные кольца см. в раздел Eb. По запросу поставляются специальные уплотнительные кольца.

## OC Внутренняя метрическая резьба 24° – Накладная гайка Тяжелая серия с уплотнительным кольцом Угловой 45°

ISO 12151-2 – SWE 45°-S – DKOS 45°

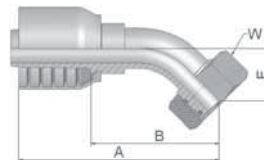

Обозначение	Внутренний диаметр рукава				Резьба метрическая	Наружный диаметр трубки мм	A мм	B мм	E мм	W мм
	DN	Дюйм	Размер	мм						
1OC70-12-6	10	3/8	-6	9.5	M20x1.5	12	69	40	20	24
1OC70-14-6	10	3/8	-6	9.5	M22x1.5	14	76	46	20	27
1OC70-16-8	12	1/2	-8	12.7	M24x1.5	16	83	48	24	30
1OC70-16-10	16	5/8	-10	15.9	M24x1.5	16	88	49	22	30
1OC70-20-10	16	5/8	-10	15.9	M30x2	20	91	52	25	36
1OC70-25-10	16	5/8	-10	15.9	M36x2	25	92	56	27	46
1OC70-20-12	19	3/4	-12	19.1	M30x2	20	99	60	28	36
1OC70-25-12	19	3/4	-12	19.1	M36x2	25	100	61	29	46
1OC70-25-16	25	1	-16	25.4	M36x2	25	123	76	33	46
1OC70-30-16	25	1	-16	25.4	M42x2	30	126	79	36	50

Фитинги со стандартными уплотнительными кольцами могут использоваться для температур от -40 °C до +105 °C. Уплотнительные кольца см. в раздел Eb. По запросу поставляются специальные уплотнительные кольца.

# 1C

**Внутренняя метрическая  
резьба 24° – Накладная гайка**  
**Тяжелая серия с  
уплотнительным кольцом**  
**Угловой 90°**

ISO 12151-2-SWE-S – DKOS 90°

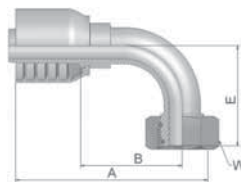

Обозначение	Внутренний диаметр рукава				Резьба метрическая	Наружный диаметр трубки мм	A мм	B мм	E мм	W мм
	DN	Дюйм	Размер	мм						
11C70-8-6	10	3/8	-6	9.5	M16x1.5	8	67	38	37	19
11C70-12-6	10	3/8	-6	9.5	M20x1.5	12	67	38	37	24
11C70-14-6	10	3/8	-6	9.5	M22x1.5	14	64	35	37	27
11C70-16-8	12	1/2	-8	12.7	M24x1.5	16	72	37	45	30
11C70-20-8	12	1/2	-8	12.7	M30x2	20	75	40	46	36
11C70-16-10	16	5/8	-10	15.9	M24x1.5	16	79	40	45	30
11C70-20-10	16	5/8	-10	15.9	M30x2	20	79	40	48	36
11C70-25-10	16	5/8	-10	15.9	M36x2	25	85	46	52	46
11C70-20-12	19	3/4	-12	19.1	M30x2	20	89	50	58	36
11C70-25-12	19	3/4	-12	19.1	M36x2	25	89	49	59	46
11C70-30-12	19	3/4	-12	19.1	M42x2	30	89	50	60	50
11C70-25-16	25	1	-16	25.4	M36x2	25	109	64	69	46
11C70-30-16	25	1	-16	25.4	M42x2	30	115	68	76	50

Фитинги со стандартными уплотнительными кольцами могут использоваться для температур от -40 °C до +105 °C.  
Уплотнительные кольца см. в раздел Eb. По запросу поставляются специальные уплотнительные кольца.

# D2

**Наружная метрическая  
резьба 24° –  
Неподвижный**  
**Тяжелая серия – Прямой**  
ISO 12151-2-S-S – CES

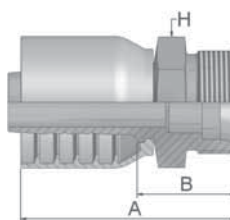

Обозначение	Внутренний диаметр рукава				Резьба метрическая	Наружный диаметр трубки мм	A мм	B мм	H мм
	DN	Дюйм	Размер	мм					
1D270-12-6	10	3/8	-6	9.5	M20x1.5	12	53	24	22
1D270-14-6	10	3/8	-6	9.5	M22x1.5	14	55	25	22
1D270-16-8	12	1/2	-8	12.7	M24x1.5	16	62	28	24
1D270-20-8	12	1/2	-8	12.7	M30x2	20	67	32	30
1D270-20-10	16	5/8	-10	15.9	M30x2	20	75	32	30
1D270-20-12	19	3/4	-12	19.1	M30x2	20	72	33	30
1D270-25-12	19	3/4	-12	19.1	M36x2	25	74	35	36
1D270-25-16	25	1	-16	25.4	M36x2	25	84	37	36
1D270-30-16	25	1	-16	25.4	M42x2	30	85	40	46



## 92 Внутренняя трубная резьба BSP, цилиндрическая Накидная гайка – Прямой (конус 60°)

BS5200-A – DKR

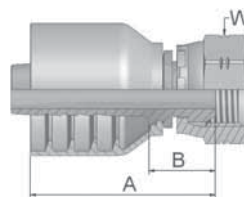

Обозначение	 Внутренний диаметр рукава				 Резьба BSP	A мм	B мм	 W мм
	DN	Дюйм	Размер	мм				
19270-6-6	10	3/8	-6	9.5	3/8x19	49	20	22
19270-8-6	10	3/8	-6	9.5	1/2x14	51	22	27
19270-8-8	12	1/2	-8	12.7	1/2x14	57	22	27
19270-10-8	12	1/2	-8	12.7	5/8x14	55	20	30
19270-10-10	16	5/8	-10	15.9	5/8x14	57	21	30
19270-12-10	16	5/8	-10	15.9	3/4x14	61	22	32
19270-12-12	19	3/4	-12	19.1	3/4x14	61	22	32
19270-16-12	19	3/4	-12	19.1	1x11	63	24	41
19270-16-16	25	1	-16	25.4	1x11	72	25	41

## B1 Внутренняя трубная резьба BSP, цилиндрическая Накидная гайка Угловой 45° (конус 60°)

BS 5200-D – DKR 45°

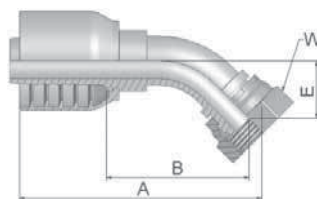

Обозначение	 Внутренний диаметр рукава				 Резьба BSP	A мм	B мм	E мм	 W мм
	DN	Дюйм	Размер	мм					
1B170-4-6	10	3/8	-6	9.5	1/4x19	68	39	19	19
1B170-6-6	10	3/8	-6	9.5	3/8x19	67	37	17	22
1B170-8-6	10	3/8	-6	9.5	1/2x14	68	39	19	27
1B170-8-8	12	1/2	-8	12.7	1/2x14	79	45	20	27
1B170-10-8	12	1/2	-8	12.7	5/8x14	78	43	19	30
1B170-10-10	16	5/8	-10	15.9	5/8x14	89	50	23	30
1B170-12-10	16	5/8	-10	15.9	3/4x14	88	49	22	32
1B170-12-12	19	3/4	-12	19.1	3/4x14	96	57	25	32
1B170-16-12	19	3/4	-12	19.1	1x11	95	56	24	41
1B170-16-16	25	1	-16	25.4	1x11	121	77	33	41

**B2** **Внутренняя трубная  
резьба BSP,  
цилиндрическая  
Накидная гайка  
Угловой 90° (конус 60°)**

BS 5200-B – DKR 90°

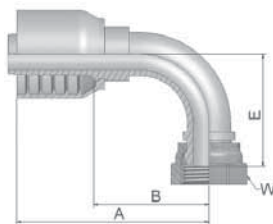

Обозначение	 Внутренний диаметр рукава				 Резьба BSP	A мм	B мм	E мм	 W мм
	DN	Дюйм	Размер	мм					
1B270-6-6	10	3/8	-6	9.5	3/8x19	66	37	33	22
1B270-8-6	10	3/8	-6	9.5	1/2x14	66	37	35	27
1B270-8-8	12	1/2	-8	12.7	1/2x14	70	35	39	27
1B270-10-8	12	1/2	-8	12.7	5/8x14	74	39	38	30
1B270-10-10	16	5/8	-10	15.9	5/8x14	81	41	46	30
1B270-12-10	16	5/8	-10	15.9	3/4x14	92	52	59	32
1B270-16-10	16	5/8	-10	15.9	1x11	86	46	44	41
1B270-12-12	19	3/4	-12	19.1	3/4x14	89	50	53	32
1B270-16-12	19	3/4	-12	19.1	1x11	89	49	51	41
1B270-16-16	25	1	-16	25.4	1x11	116	69	69	41

**EA** **Внутренняя резьба BSP,  
Накидная гайка  
с уплотнительным кольцом  
(конус 60°)**

BS 5200 – ISO 12151-6 – DKOR

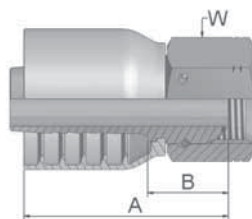

Обозначение	 Внутренний диаметр рукава				 Резьба BSP	A мм	B мм	 W мм
	DN	Дюйм	Размер	мм				
1EA70-8-8	12	1/2	-8	12.7	1/2x14	56	21	27
1EA70-12-12	19	3/4	-12	19.1	3/4x14	63	23	32
1EA70-16-16	25	1	-16	25.4	1x11	77	31	41

Фитинги со стандартными уплотнительными кольцами могут использоваться для температур от -40 °C до +105 °C.  
Уплотнительные кольца см. в раздел Eb. По запросу поставляются специальные уплотнительные кольца.

**EC**      **Внутренняя резьба BSP,  
Накидная гайка  
с уплотнительным кольцом  
Угловой 90° (конус 60°)**  
BS 5200 – ISO 12151-6 – DKOR 90°

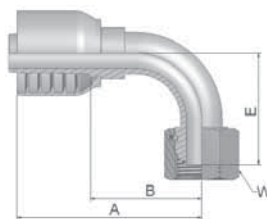

Обозначение	 Внутренний диаметр рукава				 Резьба BSP	A мм	B мм	E мм	 W мм
	DN	Дюйм	Размер	мм					
1EC70-8-8	12	1/2	-8	12.7	1/2x14	71	36	40	27
1EC70-12-12	19	3/4	-12	19.1	3/4x14	89	49	55	32
1EC70-16-16	25	1	-16	25.4	1x11	115	68	71	41

Фитинги со стандартными уплотнительными кольцами могут использоваться для температур от -40 °С до +105 °С.  
Уплотнительные кольца см. в раздел Eb. По запросу поставляются специальные уплотнительные кольца.

**D9**      **Наружная трубная резьба  
BSP, цилиндрическая  
Неподвижный – Прямой  
(конус 60°)**  
BS5200 – AGR

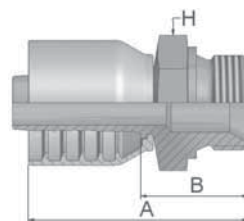

Обозначение	 Внутренний диаметр рукава				 Резьба BSP	A мм	B мм	 H мм
	DN	Дюйм	Размер	мм				
1D970-6-6	10	3/8	-6	9.5	3/8x19	57	28	22
1D970-8-6	10	3/8	-6	9.5	1/2x14	60	31	27
1D970-8-8	12	1/2	-8	12.7	1/2x14	62	28	27
1D970-10-8	12	1/2	-8	12.7	5/8x14	70	36	30
1D970-12-8	12	1/2	-8	12.7	3/4x14	69	35	32
1D970-10-10	16	5/8	-10	15.9	5/8x14	75	36	30
1D970-12-10	16	5/8	-10	15.9	3/4x14	72	35	32
1D970-12-12	19	3/4	-12	19.1	3/4x14	72	33	32
1D970-16-12	19	3/4	-12	19.1	1x11	77	38	41
1D970-16-16	25	1	-16	25.4	1x11	85	40	41

# 01 Наружная трубная резьба NPTF Неподвижный – Прямой SAE J476A / J516 – AGN

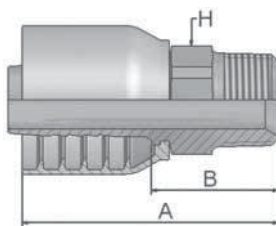

Обозначение	 Внутренний диаметр рукава				 Резьба NPTF	A мм	B мм	 H мм
	DN	Дюйм	Размер	мм				
10170-6-6-SM	10	3/8	-6	9.5	3/8x18	60	31	19
10170-12-8-SM	12	1/2	-8	12.7	3/4x14	68	33	27
10170-8-10-SM	16	5/8	-10	15.9	1/2x14	75	38	24
10170-12-10-SM	16	5/8	-10	15.9	3/4x14	71	34	27
10170-12-12-SM	19	3/4	-12	19.1	3/4x14	79	39	27
10170-16-12-SM	19	3/4	-12	19.1	1x11 1/2	79	39	36
10170-16-16-SM	25	1	-16	25.4	1x11 1/2	93	46	36

# 03 Наружная резьба JIC 37° – Неподвижный Прямой ISO12151-5-S – AGJ

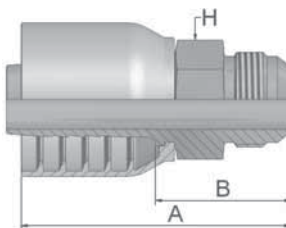

Обозначение	 Внутренний диаметр рукава				 Резьба UNF	A мм	B мм	 H мм
	DN	Дюйм	Размер	мм				
10370-6-6-SM	10	3/8	-6	9.5	9/16x18	60	31	19
10370-8-6-SM	10	3/8	-6	9.5	3/4x16	59	29	19
10370-8-8-SM	12	1/2	-8	12.7	3/4x16	68	33	22
10370-10-8-SM	12	1/2	-8	12.7	7/8x14	67	32	24
10370-12-8-SM	12	1/2	-8	12.7	1 1/16x12	71	36	27
10370-10-10-SM	16	5/8	-10	15.9	7/8x14	75	38	24
10370-12-10-SM	16	5/8	-10	15.9	1 1/16x12	75	36	27
10370-12-12-SM	19	3/4	-12	19.1	1 1/16x12	82	42	27
10370-16-12-SM	19	3/4	-12	19.1	1 5/16x12	77	38	36
10370-16-16-SM	25	1	-16	25.4	1 5/16x12	94	47	36

**06**      **Внутренняя резьба JIC 37° –**  
**Накидная гайка**  
**Прямой**  
ISO12151-5-SWS – DKJ

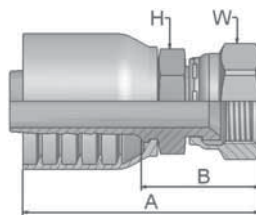

Обозначение	 Внутренний диаметр рукава				 Резьба UNF	A мм	B мм	 H мм	 W мм
	DN	Дюйм	Размер	мм					
10670-6-6-SM	10	3/8	-6	9.5	9/16x18	58	29	17	19
10670-8-6-SM	10	3/8	-6	9.5	3/4x16	61	32	19	22
10670-8-8-SM*	12	1/2	-8	12.7	3/4x16	67	32	22	22
10670-12-8-SM	12	1/2	-8	12.7	1 1/16x12	71	36	27	32
10670-10-10-SM	16	5/8	-10	15.9	7/8x14	75	35	24	27
10670-12-10-SM	16	5/8	-10	15.9	1 1/16x12	79	39	27	32
10670-12-12-SM	19	3/4	-12	19.1	1 1/16x12	80	41	27	32
10670-14-12-SM	19	3/4	-12	19.1	1 3/16x12	81	42	32	36
10670-16-12-SM	19	3/4	-12	19.1	1 5/16x12	84	45	32	41
10670-12-16-SM	25	1	-16	25.4	1 1/16x12	89	44	36	32
10670-16-16-SM	25	1	-16	25.4	1 5/16x12	94	47	36	41
10670-20-16-SM	25	1	-16	25.4	1 5/8x12	98	52	41	50

\* Эти фитинги имеют двойное уплотнение для совместимости со стандартом как JIC (37°), так и SAE (45°).

### 37 Внутренняя резьба JIC 37° – Накидная гайка Угловой 45° ISO 12151-5-SWE 45° – DKJ 45°

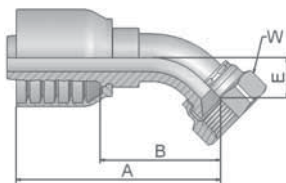

Обозначение	 Внутренний диаметр рукава				 Резьба UNF	A мм	B мм	E мм	 W мм
	DN	Дюйм	Размер	мм					
13770-6-6-SM	10	3/8	-6	9.5	9/16x18	61	32	11	19
13770-8-6-SM*	10	3/8	-6	9.5	3/4x16	70	41	14	22
13770-8-8-SM*	12	1/2	-8	12.7	3/4x16	73	38	14	22
13770-10-8-SM*	12	1/2	-8	12.7	7/8x14	78	43	17	27
13770-8-10-SM*	16	5/8	-10	15.9	3/4x16	78	39	15	22
13770-10-10-SM*	16	5/8	-10	15.9	7/8x14	83	42	16	27
13770-12-10-SM	16	5/8	-10	15.9	1 1/16x12	88	48	21	32
13770-12-12-SM	19	3/4	-12	19.1	1 1/16x12	91	52	20	32
13770-16-16-SM	25	1	-16	25.4	1 5/16x12	111	66	24	41
13770-20-16-SM	25	1	-16	25.4	1 5/8x12	114	67	26	50

\* Эти фитинги имеют двойное уплотнение для совместимости со стандартом как JIC (37°), так и SAE (45°).

### 39/3W Внутренняя резьба JIC 37° SAE 45° – Двойной конус Накидная гайка, внутренняя резьба Угловой 90° ISO 12151-5-SWES – DKJ 90°

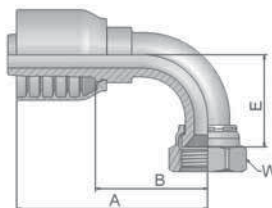

Обозначение	 Внутренний диаметр рукава				 Резьба UNF	A мм	B мм	E мм	 W мм
	DN	Дюйм	Размер	мм					
13970-6-6-SM	10	3/8	-6	9.5	9/16x18	57	28	23	19
13W70-8-6-SM	10	3/8	-6	9.5	3/4x16	64	35	29	22
13970-6-8-SM	12	1/2	-8	12.7	9/16x18	64	29	22	19
13970-12-10-SM*	16	5/8	-10	15.9	1 1/16x12	87	48	48	32
13970-12-12-SM	19	3/4	-12	19.1	1 1/16x12	89	50	48	32
13970-16-12-SM	19	3/4	-12	19.1	1 5/16x12	89	50	51	41
13970-12-16-SM	25	1	-16	25.4	1 1/16x12	99	54	46	32
13970-16-16-SM	25	1	-16	25.4	1 5/16x12	109	64	56	41
13970-20-16-SM	25	1	-16	25.4	1 5/8x12	111	64	62	50

\* Эти фитинги имеют двойное уплотнение для совместимости со стандартом как JIC (37°), так и SAE (45°).

# 15 Фланец ISO 6162-1 Прямой

ISO 12151-3-S-L – SFL  
(21,0 МПа/ 3000 psi)

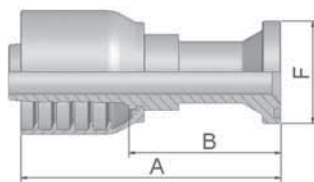

Обозначение	 Внутренний диаметр рукава				 Фланец Дюйм	A мм	B мм	F мм
	DN	Дюйм	Размер	мм				
11570-8-8	12	1/2	-8	12.7	1/2	89	54	30
11570-10-10	16	5/8	-10	15.9	5/8	116	79	34
11570-12-10	16	5/8	-10	15.9	3/4	69	30	38
11570-12-12	19	3/4	-12	19.1	3/4	98	59	38
11570-16-12	19	3/4	-12	19.1	1	70	31	45
11570-20-12	19	3/4	-12	19.1	1 1/4	75	36	51
11570-12-16	25	1	-16	25.4	3/4	111	66	38
11570-16-16	25	1	-16	25.4	1	108	63	45
11570-20-16	25	1	-16	25.4	1 1/4	82	36	51

Полуфланцы SAE см. в в разделе Eb.

Фитинги со стандартными уплотнительными кольцами могут использоваться для температур от -40 °С до +105 °С.

Уплотнительные кольца см. в раздел Eb. По запросу поставляются специальные уплотнительные кольца.

# 17 Фланец ISO 6162-1 Угловой 45°

ISO 12151-3 – E45 – L – SFL 45°  
(21,0 МПа/ 3000 psi)

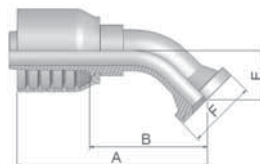

Обозначение	 Внутренний диаметр рукава				 Фланец Дюйм	A мм	B мм	E мм	F мм
	DN	Дюйм	Размер	мм					
11770-8-8	12	1/2	-8	12.7	1/2	79	44	20	30
11770-10-10	16	5/8	-10	15.9	5/8	104	67	24	34
11770-12-10	16	5/8	-10	15.9	3/4	96	57	26	38
11770-12-12	19	3/4	-12	19.1	3/4	98	58	26	38
11770-16-12	19	3/4	-12	19.1	1	97	57	25	45
11770-16-16	25	1	-16	25.4	1	119	73	27	45
11770-20-16	25	1	-16	25.4	1 1/4	121	76	32	51

Полуфланцы SAE см в в разделе Eb.

Фитинги со стандартными уплотнительными кольцами могут использоваться для температур от -40 °С до +105 °С.

Уплотнительные кольца см. в раздел Eb. По запросу поставляются специальные уплотнительные кольца.

## 19 Фланец ISO 6162-1 Угловой 90°

ISO 12151-3 – E– L – SFL 90°  
(21,0 МПа/ 3000 psi)

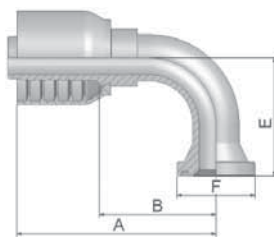

Обозначение	 Внутренний диаметр рукава				 Фланец	A	B	E	F
	DN	Дюйм	Размер	мм					
11970-8-8	12	1/2	-8	12.7	1/2	75	40	41	30
11970-12-8	12	1/2	-8	12.7	3/4	77	42	42	38
11970-10-10	16	5/8	-10	15.9	5/8	92	55	55	34
11970-12-10	16	5/8	-10	15.9	3/4	95	65	54	38
11970-12-12	19	3/4	-12	19.1	3/4	89	50	58	38
11970-16-12	19	3/4	-12	19.1	1	90	50	58	45
11970-16-16	25	1	-16	25.4	1	105	55	61	45
11970-20-16	25	1	-16	25.4	1 1/4	113	68	70	51

Полуфланцы SAE см. в разделе Eb.

Фитинги со стандартными уплотнительными кольцами могут использоваться для температур от -40 °С до +105 °С.  
Уплотнительные кольца см. в раздел Eb. По запросу поставляются специальные уплотнительные кольца.

## 6A Фланец ISO 6162-2 Прямой

ISO 12151-3-S-S – SFS  
(42,0 МПа/ 6000 psi)

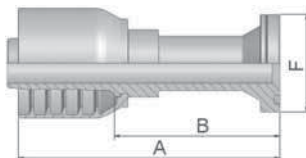

Обозначение	 Внутренний диаметр рукава				 Фланец	A	B	F
	DN	Дюйм	Размер	мм				
16A70-8-8	12	1/2	-8	12.7	1/2	103	68	32
16A70-12-8	12	1/2	-8	12.7	3/4	105	70	41
16A70-8-10	16	5/8	-10	15.9	1/2	107	68	32
16A70-12-10	16	5/8	-10	15.9	3/4	117	78	41
16A70-8-12	19	3/4	-12	19.1	1/2	107	67	32
16A70-12-12	19	3/4	-12	19.1	3/4	105	66	41
16A70-16-12	19	3/4	-12	19.1	1	110	70	48
16A70-12-16	25	1	-16	25.4	3/4	127	82	41
16A70-16-16	25	1	-16	25.4	1	127	82	48
16A70-20-16	25	1	-16	25.4	1 1/4	127	82	54

Полуфланцы SAE см в разделе Eb.

Фитинги со стандартными уплотнительными кольцами могут использоваться для температур от -40 °С до +105 °С.  
Уплотнительные кольца см. в раздел Eb. По запросу поставляются специальные уплотнительные кольца.



## 6F Фланец ISO 6162-2 Угловой 45° – Тяжелая серия

ISO 12151-3 – E45-S – SFS 45°  
(42,0 МПа/ 6000 psi)

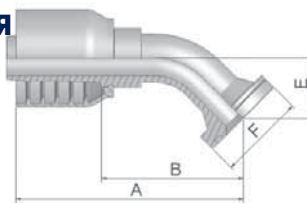

Обозначение	 Внутренний диаметр рукава				 Фланец	A мм	B мм	E мм	F мм
	DN	Дюйм	Размер	мм	Дюйм				
16F70-8-8	12	1/2	-8	12.7	1/2	81	46	19	32
16F70-12-8	12	1/2	-8	12.7	3/4	90	55	26	41
16F70-8-10	16	5/8	-10	15.9	1/2	92	53	26	32
16F70-12-10	16	5/8	-10	15.9	3/4	92	55	26	41
16F70-8-12	19	3/4	-12	19.1	1/2	94	54	26	32
16F70-12-12	19	3/4	-12	19.1	3/4	105	66	26	41
16F70-16-12	19	3/4	-12	19.1	1	101	62	26	48
16F70-12-16	25	1	-16	25.4	3/4	118	73	27	41
16F70-16-16	25	1	-16	25.4	1	117	77	27	48
16F70-20-16	25	1	-16	25.4	1 1/4	117	70	31	54

Полуфланцы SAE см. в в разделе Eb.

Фитинги со стандартными уплотнительными кольцами могут использоваться для температур от -40 °C до +105 °C.

Уплотнительные кольца см. в раздел Eb. По запросу поставляются специальные уплотнительные кольца.

## 6N Фланец ISO 6162-2 Угловой 90°

ISO 12151-3 – E-S – SFS 90°  
(42,0 МПа/ 6000 psi)

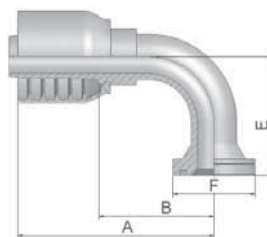

Обозначение	 Внутренний диаметр рукава				 Фланец	A мм	B мм	E мм	F мм
	DN	Дюйм	Размер	мм	Дюйм				
16N70-8-8	12	1/2	-8	12.7	1/2	74	39	41	32
16N70-12-8	12	1/2	-8	12.7	3/4	79	44	45	41
16N70-8-10	16	5/8	-10	15.9	1/2	95	56	54	32
16N70-12-10	16	5/8	-10	15.9	3/4	92	55	54	41
16N70-16-10	16	5/8	-10	15.9	1	86	46	54	48
16N70-8-12	19	3/4	-12	19.1	1/2	81	42	54	32
16N70-12-12	19	3/4	-12	19.1	3/4	98	58	54	41
16N70-16-12	19	3/4	-12	19.1	1	92	53	53	48
16N70-12-16	25	1	-16	25.4	3/4	113	66	57	41
16N70-16-16	25	1	-16	25.4	1	111	64	70	48
16N70-20-16	25	1	-16	25.4	1 1/4	115	68	68	54

Полуфланцы SAE см в в разделе Eb.

Фитинги со стандартными уплотнительными кольцами могут использоваться для температур от -40 °C до +105 °C.

Уплотнительные кольца см. в раздел Eb. По запросу поставляются специальные уплотнительные кольца.

Высокое давление  
Фланец

Фитинги Parkrimp No-Skive  
Серия 70

**РУ** Фланец – Штуцер 24°  
Французский стандарт Gas  
Прямой

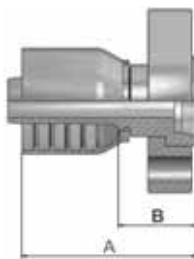

Обозначение	 Внутренний диаметр рукава				A мм	B мм
	DN	Дюйм	Размер	мм		
1PY70-10-10	16	5/8	-10	15.9	63	24
1PY70-12-12	19	3/4	-12	19.1	69	30
1PY70-16-16	25	1	-16	25.4	87	41

## JC Внутренняя резьба ORFS Накидная гайка – Прямой Короткий

ISO 12151-1 – SWSA  
SAE J516 – ORFS

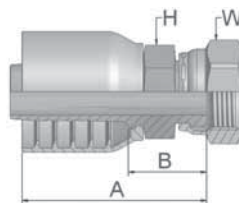

Обозначение	 Внутренний диаметр рукава				 Резьба UNF	A мм	B мм	 H мм	 W мм
	DN	Дюйм	Размер	мм					
1JC70-6-6-SM	10	3/8	-6	9.5	11/16x16	49	20	19	22
1JC70-8-6-SM	10	3/8	-6	9.5	13/16x16	51	22	19	24
1JC70-8-8-SM	12	1/2	-8	12.7	13/16x16	56	24	13/16	15/16
1JC70-10-8-SM	12	1/2	-8	12.7	1x14	58	24	24	30
1JC70-12-8-SM	12	1/2	-8	12.7	1 3/16x12	63	28	32	36
1JC70-8-10-SM	16	5/8	-10	15.9	13/16x16	59	22	22	24
1JC70-10-10-SM	16	5/8	-10	15.9	1x14	64	24	24	30
1JC70-12-10-SM	16	5/8	-10	15.9	1 3/16x12	68	29	32	36
1JC70-8-12-SM	19	3/4	-12	19.1	13/16x16	61	22	27	24
1JC70-12-12-SM	19	3/4	-12	19.1	1 3/16x12	68	29	32	36
1JC70-16-12-SM	19	3/4	-12	19.1	1 7/16x12	72	33	36	41
1JC70-12-16-SM	25	1	-16	25.4	13/16x12	76	31	36	36
1JC70-16-16-SM	25	1	-16	25.4	1 7/16x12	80	35	36	41
1JC70-20-16-SM	25	1	-16	25.4	1 11/16x12	79	34	41	50

## JS Внутренняя резьба ORFS, Накидная гайка (удлиненный)

ISO 12151-1-SWSB  
SAE J516 – ORFS

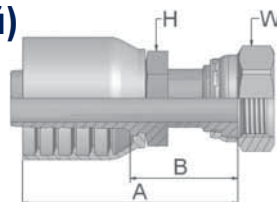

Обозначение	 Внутренний диаметр рукава				 Резьба UNF	A мм	B мм	 H мм	 W мм
	DN	Дюйм	Размер	мм					
1JS70-6-6-SM	10	3/8	-6	9.5	11/16x16	58	29	17	22
1JS70-8-6-SM	10	3/8	-6	9.5	13/16x16	64	35	19	24
1JS70-8-8-SM	12	1/2	-8	12.7	13/16x16	67	33	22	24
1JS70-10-8-SM	12	1/2	-8	12.7	1x14	73.5	38.5	24	30
1JS70-10-10-SM	16	5/8	-10	15.9	1x14	79	39	24	30
1JS70-12-12-SM	19	3/4	-12	19.1	1 3/16x12	84	45	30	36
1JS70-16-12-SM	19	3/4	-12	19.1	1 7/16x12	86	47	36	41
1JS70-16-16-SM	25	1	-16	25.4	1 7/16x12	98	53	36	41
1JS70-20-16-SM	25	1	-16	25.4	1 11/16x12	94	47	41	50

## J7 Внутренняя резьба ORFS – Накидная гайка Угловой 45°

ISO 12151-1 – SWE 45°  
SAE J516 – ORFS 45°

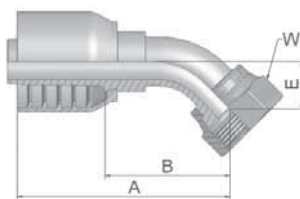

Обозначение	 Внутренний диаметр рукава				 Резьба UNF	A мм	B мм	E мм	 W мм
	DN	Дюйм	Размер	мм					
1J770-6-6-SM	10	3/8	-6	9.5	11/16x16	62	33	11	22
1J770-8-6-SM	10	3/8	-6	9.5	13/16x16	64	35	15	24
1J770-6-8-SM	12	1/2	-8	12.7	11/16x16	68	33	11	22
1J770-8-8-SM	12	1/2	-8	12.7	13/16x16	72	37	15	24
1J770-10-8-SM	12	1/2	-8	12.7	1x14	80	46	17	30
1J770-10-10-SM	16	5/8	-10	15.9	1x14	83	44	16	30
1J770-12-10-SM	16	5/8	-10	15.9	1 3/16x12	90	53	21	36
1J770-12-12-SM	19	3/4	-12	19.1	1 3/16x12	92	53	21	36
1J770-16-12-SM	19	3/4	-12	19.1	1 7/16x12	95	56	24	41
1J770-16-16-SM	25	1	-16	25.4	1 7/16x12	113	66	24	41

## J9 Внутренняя резьба ORFS – Накидная гайка Угловой 90° – Короткий

ISO 12151-1 – SWES  
SAE J516 – ORFS 90°

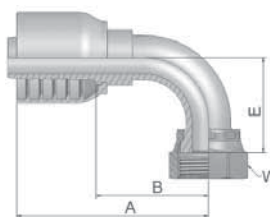

Обозначение	 Внутренний диаметр рукава				 Резьба UNF	A мм	B мм	E мм	 W мм
	DN	Дюйм	Размер	мм					
1J970-6-6-SM	10	3/8	-6	9.5	11/16x16	58	29	23	22
1J970-8-6-SM	10	3/8	-6	9.5	13/16x16	58	29	29	24
1J970-8-8-SM	12	1/2	-8	12.7	13/16x16	70	35	29	24
1J970-10-8-SM	12	1/2	-8	12.7	1x14	73	38	32	30
1J970-12-8-SM	12	1/2	-8	12.7	1 3/16x12	76	41	48	36
1J970-10-10-SM	16	5/8	-10	15.9	1x14	78	39	33	30
1J970-12-10-SM	16	5/8	-10	15.9	1 3/16x12	86	50	48	36
1J970-12-12-SM	19	3/4	-12	19.1	1 3/16x12	89	49	48	36
1J970-16-12-SM	19	3/4	-12	19.1	1 7/16x12	89	49	56	41
1J970-16-16-SM	25	1	-16	25.4	1 7/16x12	111	64	56	41
1J970-20-16-SM	25	1	-16	25.4	1 11/16x12	111	64	64	50

# J1

## Внутренняя резьба ORFS – Накидная гайка Угловой 90° – Длинный

ISO 12151-1 – SWEL  
SAE J 516 – ORFS 90° L

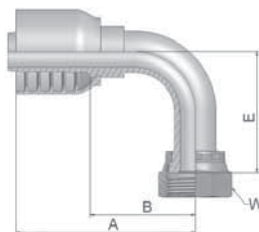

Обозначение	 Внутренний диаметр рукава				 Резьба UNF	A мм	B мм	E мм	 W мм
	DN	Дюйм	Размер	мм					
1J170-8-8-SM	12	1/2	-8	12.7	13/16x16	71	36	64	24
1J170-10-8-SM	12	1/2	-8	12.7	1x14	73	38	70	30
1J170-10-10-SM	16	5/8	-10	15.9	1x14	78	39	70	30
1J170-12-10-SM	16	5/8	-10	15.9	1 3/16x12	76	40	96	36
1J170-12-12-SM	19	3/4	-12	19.1	1 3/16x12	89	49	96	36
1J170-16-16-SM	25	1	-16	25.4	1 7/16x12	109	64	114	41

# JM

## Наружная резьба ORFS

ISO 12151-1-S – SAE J516

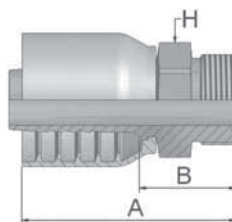

Обозначение	 Внутренний диаметр рукава				 Резьба UNF	A мм	B мм	 H мм
	DN	Дюйм	Размер	мм				
1JM70-6-6-SM	10	3/8	-6	9.5	11/16x16	53	24	19
1JM70-8-6-SM	10	3/8	-6	9.5	13/16x16	56	27	22
1JM70-8-8-SM	12	1/2	-8	12.7	13/16x16	62	27	22
1JM70-10-8-SM	12	1/2	-8	12.7	1x14	66	32	27
1JM70-10-10-SM	16	5/8	-10	15.9	1x14	68	32	27
1JM70-12-10-SM	16	5/8	-10	15.9	1 3/16x12	71	34	32
1JM70-12-12-SM	19	3/4	-12	19.1	1 3/16x12	74	34	32
1JM70-16-12-SM	19	3/4	-12	19.1	1 7/16x12	74	35	41
1JM70-16-16-SM	25	1	-16	25.4	1 7/16x12	84	39	41
1JM70-20-16-SM	25	1	-16	25.4	1 11/16x12	82	37	46

Фитинги JM поставляются без уплотнительного кольца.  
Уплотнительные кольца см. в раздел Eb. По запросу поставляются специальные уплотнительные кольца.

**MU**      **Внутренняя метрическая  
резьба – Накладная гайка  
Прямой (конус 30°)**  
JIS B8363 – MU

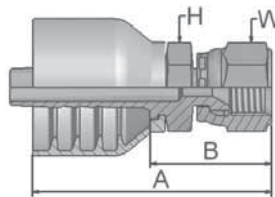

Обозначение	 Внутренний диаметр рукава				 Резьба метрическая	A мм	B мм	 H мм	 W мм
	DN	Дюйм	Размер	мм					
1MU70-6-6	10	3/8	-6	9.5	M18x1.5	62	33	24	24
1MU70-8-8	12	1/2	-8	12.7	M22x1.5	72	37	27	27
1MU70-12-12	19	3/4	-12	19.1	M27x2	81	41	36	36

**FG** Наружная резьба,  
французский стандарт,  
серия Gas  
Неподвижный – Прямой  
(конус 24°)

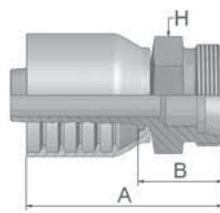

Обозначение	 Внутренний диаметр рукава				 Резьба метрическая	Наружный диаметр трубки мм	A мм	B мм	 H мм
	DN	Дюйм	Размер	мм					
1FG70-13-6	10	3/8	-6	9.5	M20x1.5	13.25	46	24	22
1FG70-17-8	12	1/2	-8	12.7	M24x1.5	16.75	62	27	24
1FG70-21-10	16	5/8	-10	15.9	M30x1.5	21.25	70	30	30
1FG70-27-12	19	3/4	-12	19.1	M36x1.5	26.75	70	30	36
1FG70-33-16	25	1	-16	25.4	M45x1.5	33.50	82	36	46

**F4** Внутренняя резьба,  
французский стандарт, серия Gas  
Накидная гайка – Прямой  
(Сферическое уплотнение)

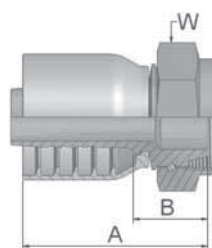

Обозначение	 Внутренний диаметр рукава				 Резьба метрическая	Наружный диаметр трубки мм	A мм	B мм	 W мм
	DN	Дюйм	Размер	мм					
1F470-13-6	10	3/8	-6	9.5	M20x1.5	13	52	22	24
1F470-17-8	12	1/2	-8	12.7	M24x1.5	17	60	25	30
1F470-21-10	16	5/8	-10	15.9	M30x1.5	21	62	25	36
1F470-27-12	19	3/4	-12	19.1	M36x1.5	27	70	31	46

**XU**      **Внутренняя метрическая  
резьба – Накладная гайка  
Прямой (конус 30°)**  
JIS B8363

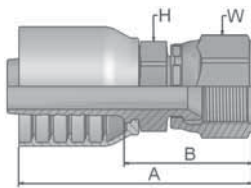

Обозначение	 Внутренний диаметр рукава				 Резьба метрическая	A мм	B мм	 H мм	 W мм
	DN	Дюйм	Размер	мм					
1XU70-10-10	16	5/8	-10	15.9	M24x1.5	67	28	30	32
1XU70-12-12	19	3/4	-12	19.1	M30x1.5	68	28	32	36
1XU70-16-16	25	1	-16	25.4	M33x1.5	82	35	36	41

**XY**      **Внутренняя метрическая  
резьба – Накладная гайка  
Угловой 90° (конус 30°)**  
JIS B8363

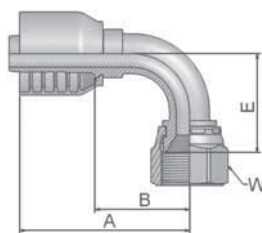







Обозначение	 Внутренний диаметр рукава				 Резьба метрическая	A мм	B мм	 E мм	 W мм
	DN	Дюйм	Размер	мм					
1XY70-10-10	16	5/8	-10	15.9	M24x1.5	77	41	41	32
1XY70-12-12	19	3/4	-12	19.1	M24x1.5	89	49	52	36



## DIN – Метрические

Страница Dc-1 – Dc-4

<p><b>CA</b> Dc-1</p>  <p>ISO 12151-2-SWS-L – DKOL</p>	<p><b>CE</b> Dc-1</p>  <p>ISO 12151-2-SWE 45°-L – DKOL 45°</p>	<p><b>CF</b> Dc-2</p>  <p>ISO 12151-2-SWE-L – DKOL 90°</p>	<p><b>DO</b> Dc-2</p>  <p>ISO 12151-2-S-L – CEL</p>
<p><b>C9</b> Dc-3</p>  <p>ISO 12151-2-SWS-S – DKOS</p>	<p><b>OC</b> Dc-3</p>  <p>ISO 12151-2 – SWE 45°-S – DKOS 45°</p>	<p><b>D2</b> Dc-4</p>  <p>ISO 12151-2-S-S – CES</p>	





## BSP

Страница Dc-5 – Dc-6

<p><b>92</b> Dc-5</p>  <p>BS5200-A – DKR</p>	<p><b>B1</b> Dc-5</p>  <p>BS 5200-D – DKR 45°</p>	<p><b>B2</b> Dc-6</p>  <p>BS 5200-B – DKR 90°</p>	<p><b>D9</b> Dc-6</p>  <p>BS5200 – AGR</p>
---	--	---	---







## SAE

Страница Dc-7 – Dc-9

<p><b>01</b> Dc-7</p>  <p>SAE J476A / J516 – AGN</p>	<p><b>03</b> Dc-7</p>  <p>ISO12151-5-S – AGJ</p>	<p><b>06</b> Dc-8</p>  <p>ISO12151-5-SWS – DKJ</p>	<p><b>37</b> Dc-9</p>  <p>ISO 12151-5-SWE 45° – DKJ 45°</p>
<p><b>39</b> Dc-9</p>  <p>ISO 12151-5-SWES – DKJ 90°</p>			

## Фланец

Страница Dc-10 – Dc-13

<p><b>15</b> Dc-10</p>  <p>ISO 12151-3-S-L – SFL (21,0 МПа/ 3000 psi)</p>	<p><b>16</b> Dc-10</p>  <p>ISO 12151-3-E22ML – SFL 22.5° (21,0 МПа/ 3000 psi)</p>	<p><b>17</b> Dc-11</p>  <p>ISO 12151-3 – E45 – L – SFL 45° (21,0 МПа/ 3000 psi)</p>	<p><b>19</b> Dc-11</p>  <p>ISO 12151-3 – E – L – SFL 90° (21,0 МПа/ 3000 psi)</p>
<p><b>6A</b> Dc-12</p>  <p>ISO 12151-3-S-S – SFS (42,0 МПа/ 6000 psi)</p>	<p><b>6F</b> Dc-12</p>  <p>ISO 12151-3 – E45-S – SFS 45° (42,0 МПа/ 6000 psi)</p>	<p><b>6N</b> Dc-13</p>  <p>ISO 12151-3 – E-S – SFS 90° (42,0 МПа/ 6000 psi)</p>	

## ORFS

Страница Dc-14 – Dc-15

<p><b>JC</b> Dc-14</p>  <p>ISO 12151-1 – SWSA SAE J516 – ORFS</p>	<p><b>JS</b> Dc-14</p>  <p>ISO 12151-1-SWSB SAE J516 – ORFS</p>	<p><b>J7</b> Dc-15</p>  <p>ISO 12151-1 – SWE 45° SAE J516 – ORFS 45°</p>	<p><b>J9</b> Dc-15</p>  <p>ISO 12151-1 – SWES SAE J516 – ORFS 90°</p>
--	--	--	--



## Другие

Страница Dc-16

<p><b>XU</b> Dc-16</p>  <p>JIS B8363</p>
---

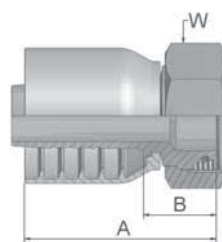

**CA**      **Внутренняя метрическая  
резьба 24°**  
**Легкая серия с  
уплотнительным кольцом**  
**Накидная гайка – Прямой**  
ISO 12151-2-SWS-L – DKOL

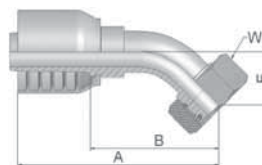

Обозначение	 Внутренний диаметр рукава				 Резьба метрическая	Наружный диаметр трубки мм	A мм	B мм	 W мм
	DN	Дюйм	Размер	мм					
1CA71-35-20	31	1 1/4	-20	31.8	M45x2	35	82	35	50
1CA71-42-24	38	1 1/2	-24	38.1	M52x2	42	99	39	60

**CE**      **Внутренняя метрическая  
резьба 24°**  
**Легкая серия с  
уплотнительным кольцом**  
**Накидная гайка – Угловой 45°**  
ISO 12151-2-SWE 45°-L – DKOL 45°



Обозначение	 Внутренний диаметр рукава				 Резьба метрическая	Наружный диаметр трубки мм	A мм	B мм	E мм	 W мм
	DN	Дюйм	Размер	мм						
1CE71-35-20	31	1 1/4	-20	31.8	M45x2	35	141	94	37	50
1CE71-42-24	38	1 1/2	-24	38.1	M52x2	42	178	117	49	60

**CF** **Внутренняя метрическая  
резьба 24°**  
**Легкая серия с  
уплотнительным кольцом**  
**Накидная гайка – Угловой 90°**  
ISO 12151-2-SWE-L – DKOL 90°

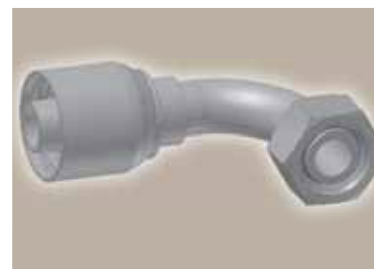
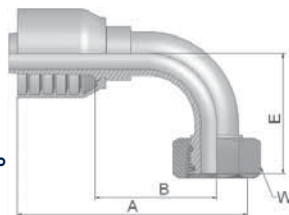

Обозначение	 Внутренний диаметр рукава				 Резьба метрическая	Наружный диаметр трубки мм	A мм	B мм	E мм	 W мм
	DN	Дюйм	Размер	мм						
1CF71-35-20	31	1 1/4	-20	31.8	M45x2	35	130	83	79	50
1CF71-42-24	38	1 1/2	-24	38.1	M52x2	42	161	101	101	60

**D0** **Наружная метрическая резьба  
24°**  
**Легкая серия – Неподвижный  
Прямой**  
ISO 12151-2-S-L – CEL

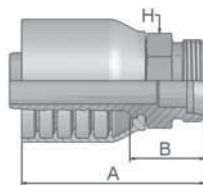

Обозначение	 Внутренний диаметр рукава				 Резьба метрическая	Наружный диаметр трубки мм	A мм	B мм	 H мм
	DN	Дюйм	Размер	мм					
1D071-42-24	38	1 1/2	-24	38.1	M52x2	42	99	39	55

**C9**      **Внутренняя метрическая  
резьба 24° – Накладная гайка**  
**Тяжелая серия с  
уплотнительным кольцом**  
**Прямой**  
ISO 12151-2-SWS-S – DKOS

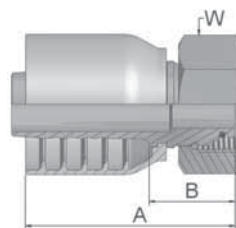

Обозначение	 Внутренний диаметр рукава				 Резьба метрическая	Наружный диаметр трубки	A мм	B мм	 W мм
	DN	Дюйм	Размер	мм					
1C971-38-24	38	1 1/2	-24	38.1	M52x2	38	99	39	60

**OC**      **Внутренняя метрическая  
резьба 24° – Накладная гайка**  
**Тяжелая серия с  
уплотнительным кольцом**  
**Угловой 45°**  
ISO 12151-2 – SWE 45°-S – DKOS 45°

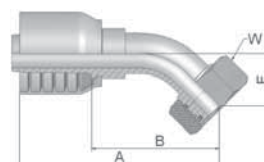

Обозначение	 Внутренний диаметр рукава				 Резьба метрическая	Наружный диаметр трубки	A мм	B мм	E мм	 W мм
	DN	Дюйм	Размер	мм						
1OC71-38-24	38	1 1/2	-24	38.1	M52x2	38	178	117	49	60

Высокое давление  
DIN – Метрические

Фитинги Parkrimp No-Skive  
Серия 71

**D2** Наружная метрическая резьба  
**24° – Неподвижный**  
**Тяжелая серия – Прямой**  
ISO 12151-2-S-S – CES

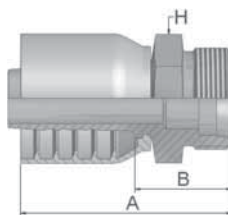

Обозначение	 Внутренний диаметр рукава				 Резьба метрическая	Наружный диаметр трубки мм	A мм	B мм	 H мм
	DN	Дюйм	Размер	мм					
1D271-38-20	31	1 1/4	-20	31.8	M52x2	38	43	44	55

## 92 Внутренняя трубная резьба BSP, цилиндрическая Накидная гайка – Прямой (конус 60°)

BS5200-A – DKR

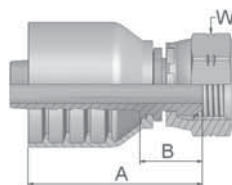

Обозначение	 Внутренний диаметр рукава				 Резьба BSP	A мм	B мм	 W мм
	DN	Дюйм	Размер	мм				
19271-20-20	31	1 1/4	-20	31.8	1 1/4x11	79	32	50
19271-24-24	38	1 1/2	-24	38.1	1 1/2x11	93	33	60
19271-32-32	51	2	-32	50.8	2x11	100	35	70

## B1 Внутренняя трубная резьба BSP, цилиндрическая Накидная гайка Угловой 45° (конус 60°)

BS 5200-D – DKR 45°

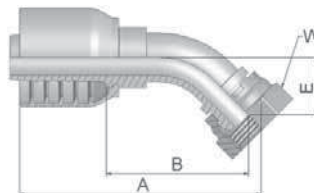

Обозначение	 Внутренний диаметр рукава				 Резьба BSP	A мм	B мм	E мм	 W мм
	DN	Дюйм	Размер	мм					
1B171-20-20	31	1 1/4	-20	31.8	1 1/4x11	141	94	38	50

Серия фитинга, одобренная для типов рукавов:

71 774 721TC 772LT

**B2**      **Внутренняя трубная резьба  
BSP, цилиндрическая  
Накидная гайка  
Угловой 90° (конус 60°)**  
BS 5200-B – DKR 90°

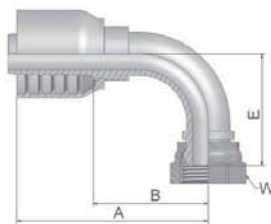

Обозначение	 Внутренний диаметр рукава				 Резьба BSP	A мм	B мм	E мм	 W мм
	DN	Дюйм	Размер	мм					
1B271-20-20	31	1 1/4	-20	31.8	1 1/4x11	129	82	80	50
1B271-24-24	38	1 1/2	-24	38.1	1 1/2x11	163	102	103	55
1B271-32-32	51	2	-32	50.8	2x11	197	132	134	70

**D9**      **Наружная трубная резьба  
BSP, цилиндрическая  
Неподвижный – Прямой  
(конус 60°)**  
BS5200 – AGR

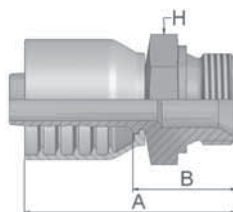

Обозначение	 Внутренний диаметр рукава				 Резьба BSP	A мм	B мм	 H мм
	DN	Дюйм	Размер	мм				
1D971-20-20	31	1 1/4	-20	31.8	1 1/4x11	92	45	50
1D971-24-24	38	1 1/2	-24	38.1	1 1/2x11	109	49	60

Серия фитинга, одобренная для типов рукавов:



**01** Наружная трубная резьба  
**NPTF**  
**Неподвижный – Прямой**  
SAE J476A / J516 – AGN

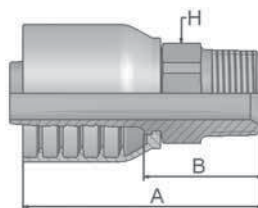

Обозначение	 Внутренний диаметр рукава				 Резьба NPTF	A мм	B мм	 H	
	DN	Дюйм	Размер	мм				мм	дюйм
10171-20-20-SM	31	1 1/4	-20	31.8	1 1/4x11 1/2	104	57	46	
10171-24-24-SM	38	1 1/2	-24	38.1	1 1/2x11 1/2	112	51	50	
10171-32-32	51	2	-32	50.8	2x11 1/2	118	64	2 1/2	

**03** Наружная резьба JIS 37° –  
**Неподвижный**  
**Прямой**  
ISO12151-5-S – AGJ

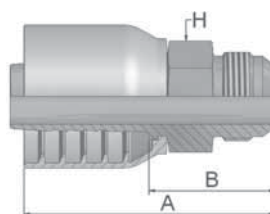

Обозначение	 Внутренний диаметр рукава				 Резьба UNF	A мм	B мм	 H	
	DN	Дюйм	Размер	мм				мм	дюйм
10371-20-20-SM	31	1 1/4	-20	31.8	1 5/8x12	101	53	46	
10371-24-24-SM	38	1 1/2	-24	38.1	1 7/8x12	110	49	50	

Серия 71

Серия фитинга, одобренная для типов рукавов:

**71** 774 721TC 772LT

**06**      **Внутренняя резьба JIC 37° –**  
**Накидная гайка**  
**Прямой**  
ISO12151-5-SWS – DKJ

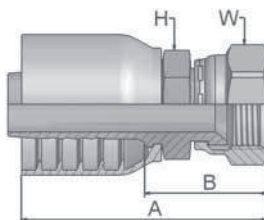

Обозначение	 Внутренний диаметр рукава				 Резьба UNF	A мм	B мм	 H		 W	
	DN	Дюйм	Размер	мм				мм	дюйм	мм	дюйм
10671-16-20-SM	31	1 1/4	-20	31.8	1 5/16x12	97	50	46		41	
10671-20-20	31	1 1/4	-20	31.8	1 5/8x12	100	57	1 7/8		2	
10671-24-20	31	1 1/4	-20	31.8	1 7/8x12	104	62	2 1/8		2 1/4	
10671-24-24	38	1 1/2	-24	38.1	1 7/8x12	119	64	2 1/8		2 1/4	
10671-24-24-SM	38	1 1/2	-24	38.1	1 7/8x12	127	61	50		60	

Серия фитинга, одобренная для типов рукавов:

**37**      **Внутренняя резьба JIC 37° –  
Накидная гайка  
Угловой 45°**  
ISO 12151-5-SWE 45° – DKJ 45°

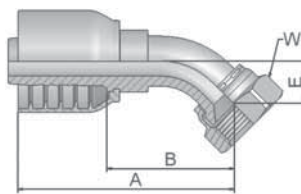

Обозначение	 Внутренний диаметр рукава				 Резьба UNF	A мм	B мм	E мм	 W мм
	DN	Дюйм	Размер	мм					
13771-20-20-SM	31	1 1/4	-20	31.8	1 5/8x12	134	87	30	50
13771-24-24-SM	38	1 1/2	-24	38.1	1 7/8x12	174	114	46	60

**39**      **Внутренняя резьба JIC 37° –  
Накидная гайка  
Угловой 90°**  
ISO 12151-5-SWES – DKJ 90°

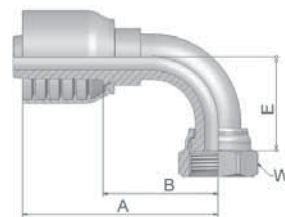

Обозначение	 Внутренний диаметр рукава				 Резьба UNF	A мм	B мм	E мм	 W мм
	DN	Дюйм	Размер	мм					
13971-20-20-SM	31	1 1/4	-20	31.8	1 5/8x12	129	82	70	50
13971-24-20-SM	31	1 1/4	-20	31.8	1 7/8x12	129	82	80	60
13971-24-24-SM	38	1 1/2	-24	38.1	1 7/8x12	161	101	101.5	60

Серия 71

Серия фитинга, одобренная для типов рукавов:

**71** 774 721TC 772LT

## 15 Фланец ISO 6162-1 Прямой

ISO 12151-3-S-L – SFL  
(21,0 МПа/ 3000 psi)

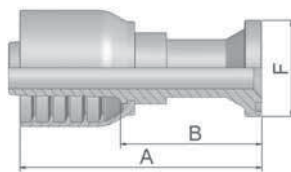

Обозначение	 Внутренний диаметр рукава				 Фланец	A	B	F
	DN	Дюйм	Размер	мм				
11571-16-20	31	1 1/4	-20	31.8	1	120	72	45
11571-20-20	31	1 1/4	-20	31.8	1 1/4	120	78	51
11571-24-20	31	1 1/4	-20	31.8	1 1/2	82	35	60
11571-32-20	31	1 1/4	-20	31.8	2	123	76	71
11571-20-24	38	1 1/2	-24	38.1	1 1/4	138	77	51
11571-24-24	38	1 1/2	-24	38.1	1 1/2	140	80	60
11571-32-24	38	1 1/2	-24	38.1	2	102	42	71
11571-32-32	51	2	-32	50.8	2	144	79	71
11571-40-32	51	2	-32	50.8	2 1/2	148	94	84

## 16 Фланец ISO 6162-1 Угловой 22,5°

ISO 12151-3-E22ML – SFL 22.5°  
(21,0 МПа/ 3000 psi)

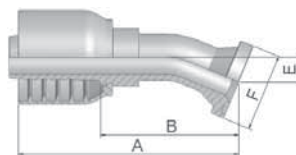

Обозначение	 Внутренний диаметр рукава				 Фланец	A	B	E	F
	DN	Дюйм	Размер	мм					
11671-20-20	31	1 1/4	-20	31.8	1 1/4	139	92	13	51
11671-24-24	38	1 1/2	-24	38.1	1 1/2	149	94	16	60
11671-32-32	51	2	-32	50.8	2	185	131	22	71

Серия фитинга, одобренная для типов рукавов:

## 17 Фланец ISO 6162-1 Угловой 45°

ISO 12151-3 – E45 – L – SFL 45°  
(21,0 МПа/ 3000 psi)

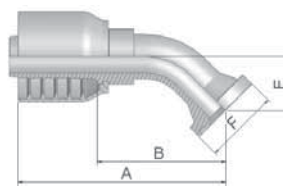

Обозначение	 Внутренний диаметр рукава				 Фланец	A	B	E	F
	DN	Дюйм	Размер	мм					
11771-20-20	31	1 1/4	-20	31.8	1 1/4	132	85	29	51
11771-24-20	31	1 1/4	-20	31.8	1 1/2	141	94	38	60
11771-24-24	38	1 1/2	-24	38.1	1 1/2	166	106	37	60
11771-32-32	51	2	-32	50.8	2	200	135	52	71

## 19 Фланец ISO 6162-1 Угловой 90°

ISO 12151-3 – E- L – SFL 90°  
(21,0 МПа/ 3000 psi)

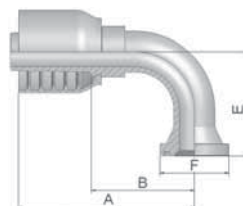

Обозначение	 Внутренний диаметр рукава				 Фланец	A	B	E	F
	DN	Дюйм	Размер	мм					
11971-20-20	31	1 1/4	-20	31.8	1 1/4	130	82	90	51
11971-24-20	31	1 1/4	-20	31.8	1 1/2	121	79	67	60
11971-24-24	38	1 1/2	-24	38.1	1 1/2	161	101	79	60
11971-32-32	51	2	-32	50.8	2	203	138	115	71
11971-40-32	51	2	-32	50.8	2 1/2	187	133	114	84

Серия фитинга, одобренная для типов рукавов:

**71** 774 | 721TC | 772LT

## 6A Фланец ISO 6162-2 Прямой

ISO 12151-3-S-S – SFS  
(42,0 МПа/ 6000 psi)

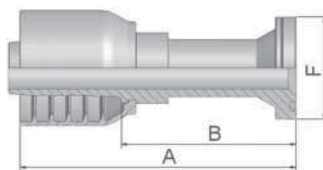

Обозначение	 Внутренний диаметр рукава				 Фланец Дюйм	A мм	B мм	F мм
	DN	Дюйм	Размер	мм				
16A71-20-20	31	1 1/4	-20	31.8	1 1/4	130	83	54
16A71-24-20	31	1 1/4	-20	31.8	1 1/2	131	84	64
16A71-24-24	38	1 1/2	-24	38.1	1 1/2	163	107	64
16A71-32-32	51	2	-32	50.8	2	187	133	79

## 6F Фланец ISO 6162-2 Угловой 45° – Тяжелая серия

ISO 12151-3 – E45-S – SFS 45°  
(42,0 МПа/ 6000 psi)

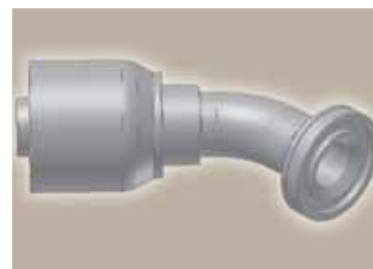
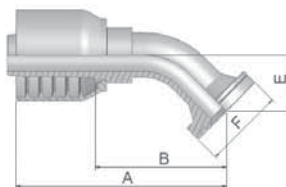

Обозначение	 Внутренний диаметр рукава				 Фланец Дюйм	A мм	B мм	E мм	F мм
	DN	Дюйм	Размер	мм					
16F71-20-20	31	1 1/4	-20	31.8	1 1/4	141	94	38	54
16F71-24-20	31	1 1/4	-20	31.8	1 1/2	141	94	38	64
16F71-24-24	38	1 1/2	-24	38.1	1 1/2	173	113	44	64
16F71-32-32	51	2	-32	50.8	2	198	144	52	79

Серия фитинга, одобренная для типов рукавов:

# 6N

## Фланец ISO 6162-2 Угловой 90°

ISO 12151-3 – E-S – SFS 90°  
(42,0 МПа/ 6000 psi)

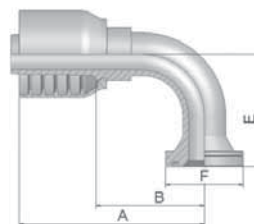

Обозначение	 Внутренний диаметр рукава				 Фланец	A мм	B мм	E мм	F мм
	DN	Дюйм	Размер	мм	Дюйм				
16N71-20-20	31	1 1/4	-20	31.8	1 1/4	130	82	70	54
16N71-24-20	31	1 1/4	-20	31.8	1 1/2	130	82	70	64
16N71-24-24	38	1 1/2	-24	38.1	1 1/2	161	101	81	64
16N71-32-32	51	2	-32	50.8	2	188	134	114	79

Серия фитинга, одобренная для типов рукавов:

**71** 774 721TC 772LT

**JC**      **Внутренняя резьба ORFS**  
**Накидная гайка – Прямой**  
**Короткий**

ISO 12151-1 – SWSA  
SAE J516 – ORFS

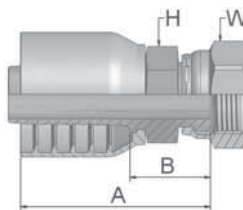

Обозначение	 Внутренний диаметр рукава				 Резьба UNF	A мм	B мм	 H мм	 W мм
	DN	Дюйм	Размер	мм					
1JC71-20-20-SM	31	1 1/4	-20	31.8	1 11/16x12	85	36	50	50
1JC71-24-24-SM	38	1 1/2	-24	38.1	2x12	102	42	50	60

**JS**      **Внутренняя резьба**  
**ORFS, Накидная гайка**  
**(удлиненный)**

ISO 12151-1-SWSB  
SAE J516 – ORFS

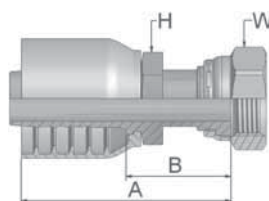

Обозначение	 Внутренний диаметр рукава				 Резьба UNF	A мм	B мм	 H мм	 W мм
	DN	Дюйм	Размер	мм					
1JS71-24-24-SM	38	1 1/2	-24	38.1	2x12	118	58	50	60

Серия фитинга, одобренная для типов рукавов:



## J7

### Внутренняя резьба ORFS – Накидная гайка Угловой 45°

ISO 12151-1 – SWE 45°  
SAE J516 – ORFS 45°

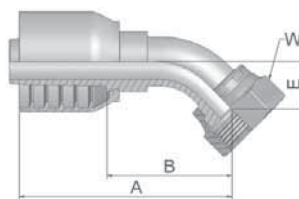

Обозначение	 Внутренний диаметр рукава				 Резьба UNF	A мм	B мм	E мм	 W мм
	DN	Дюйм	Размер	мм					
1J771-24-24-SM	38	1 1/2	-24	38.1	2x12	169	109	40	60

## J9

### Внутренняя резьба ORFS – Накидная гайка Угловой 90° – Короткий

ISO 12151-1 – SWES  
SAE J516 – ORFS 90°

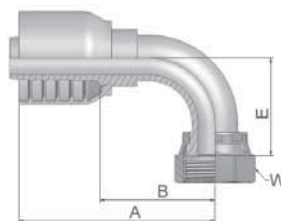

Обозначение	 Внутренний диаметр рукава				 Резьба UNF	A мм	B мм	E мм	 W мм
	DN	Дюйм	Размер	мм					
1J971-20-20-SM	31	1 1/4	-20	31.8	1 11/16x12	129	82	64	50

Серия фитинга, одобренная для типов рукавов:

**71** 774 721TC 772LT





Высокое давление  
Другие

Фитинги Parkrimp No-Skive  
Серия 71

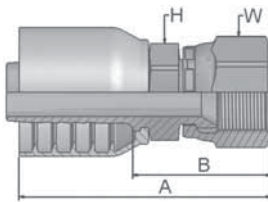
# XU

**Внутренняя метрическая  
резьба – Накладная гайка  
Прямой (конус 30°)**  
JIS B8363



Обозначение	 Внутренний диаметр рукава				 Резьба метрическая	A мм	B мм	 H мм	 W мм
	DN	Дюйм	Размер	мм					
1XU71-20-20	31	1 1/4	-20	31.8	M36x1.5	106	64	46	46
1XU71-24-24	38	1 1/2	-24	38.1	M42x1.5	125	71	55	55

Серия фитинга, одобренная для типов рукавов:

71 | 774 | 721TC | 772LT

## DIN – Метрические

Страница Dd-1 – Dd-2

<p><b>C9</b> Dd-1</p>  <p>ISO 12151-2-SWS-S – DKOS</p>	<p><b>OC</b> Dd-1</p>  <p>ISO 12151-2 – SWE 45°-S – DKOS 45°</p>	<p><b>1C</b> Dd-2</p>  <p>ISO 12151-2-SWE-S – DKOS 90°</p>	<p><b>D2</b> Dd-2</p>  <p>ISO 12151-2-S-S – CES</p>
---	---	--	--





## BSP

Страница Dd-3 – Dd-4

<p><b>92</b> Dd-3</p>  <p>BS5200-A – DKR</p>	<p><b>B1</b> Dd-3</p>  <p>BS 5200-D – DKR 45°</p>	<p><b>B2</b> Dd-4</p>  <p>BS 5200-B – DKR 90°</p>	<p><b>D9</b> Dd-4</p>  <p>BS5200 – AGR</p>
---	--	---	---

## SAE

Страница Dd-5 – Dd-7

<p><b>01</b> Dd-5</p>  <p>SAE J476A / J516 – AGN</p>	<p><b>03</b> Dd-5</p>  <p>ISO 12151-5-S – AGJ</p>	<p><b>06</b> Dd-6</p>  <p>ISO 12151-5-SWS – DKJ</p>	<p><b>37</b> Dd-6</p>  <p>ISO 12151-5-SWE 45° – DKJ 45°</p>
<p><b>39</b> Dd-7</p>  <p>ISO 12151-5-SWES – DKJ 90°</p>			

## Фланец

Страница Dd-8 – Dd-12

<p><b>15/4A</b></p> <p>Dd-8</p>  <p>ISO 12151-3-S-L – SFL (35,0 МПа/ 5000 psi)</p>	<p><b>17/4F</b></p> <p>Dd-8</p>  <p>ISO 12151-3 – E45S – L – SFL 45° (35,0 МПа/ 5000 psi)</p>	<p><b>19/4N</b></p> <p>Dd-9</p>  <p>ISO 12151-3-E-L – SFL 90° (35,0 МПа/ 5000 psi)</p>	<p><b>6A</b></p> <p>Dd-9</p>  <p>ISO 12151-3-S-S – SFS (42,0 МПа/ 6000 psi)</p>
<p><b>6F</b></p> <p>Dd-10</p>  <p>ISO 12151-3 – E45-S – SFS 45° (42,0 МПа/ 6000 psi)</p>	<p><b>6N</b></p> <p>Dd-10</p>  <p>ISO 12151-3 – E-S – SFS 90° (42,0 МПа/ 6000 psi)</p>	<p><b>XA</b></p> <p>Dd-11</p>  <p>Фланец Caterpillar® Прямой</p>	<p><b>XF</b></p> <p>Dd-11</p>  <p>Фланец Caterpillar® Угловой 45°</p>
<p><b>XG</b></p> <p>Dd-12</p>  <p>Фланец Caterpillar® Угловой 60°</p>	<p><b>XN</b></p> <p>Dd-12</p>  <p>Фланец Caterpillar® Угловой 90°</p>		

## ORFS

Страница Dd-13 – Dd-15

<p><b>JC</b></p> <p>Dd-13</p>  <p>ISO 12151-1 – SWSA SAE J516 – ORFS</p>	<p><b>JS</b></p> <p>Dd-13</p>  <p>ISO 12151-1-SWSB SAE J516 – ORFS</p>	<p><b>J7</b></p> <p>Dd-14</p>  <p>ISO 12151-1 – SWE 45° SAE J516 – ORFS 45°</p>	<p><b>J9</b></p> <p>Dd-14</p>  <p>ISO 12151-1 – SWES SAE J516 – ORFS 90°</p>
<p><b>JM</b></p> <p>Dd-15</p>  <p>ISO 12151-1-S – SAE J516</p>			

## Французский стандарт

Страница Dd-16 – Dd-17

<p><b>FG</b></p> <p>Dd-16</p> 	<p><b>F2</b></p> <p>Dd-16</p> 	<p><b>F4</b></p> <p>Dd-17</p> 
---	---	--

## Другие

Страница Dd-18

<p><b>XU</b></p> <p>Dd-18</p>  <p>JIS B8363</p>
--

## C9

**Внутренняя метрическая  
резьба 24° – Накладная гайка  
Тяжелая серия с  
уплотнительным кольцом  
Прямой**

ISO 12151-2-SWS-S – DKOS

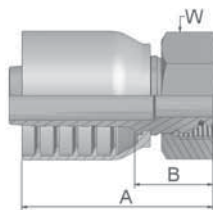

Обозначение	 Внутренний диаметр рукава				 Резьба метрическая	Наружный диаметр трубки	A	B	 W
	DN	Дюйм	Размер	мм					
1C973-20-12	19	3/4	-12	19.1	M30x2	20	81	33	36
1C973-25-12	19	3/4	-12	19.1	M36x2	25	79	31	46
1C973-25-16	25	1	-16	25.4	M36x2	25	87	36	46
1C973-30-16	25	1	-16	25.4	M42x2	30	87	36	50
1C973-30-20	31	1 1/4	-20	31.8	M42x2	30	106	42	50
1C973-38-20	31	1 1/4	-20	31.8	M52x2	38	101	37	60
1C973-38-24	38	1 1/2	-24	38.1	M52x2	38	105	42	60

Фитинги со стандартными уплотнительными кольцами могут использоваться для температур от -40 °С до +105 °С. Уплотнительные кольца см. в раздел Eb. По запросу поставляются специальные уплотнительные кольца.

## OC

**Внутренняя метрическая  
резьба 24° – Накладная гайка  
Тяжелая серия с  
уплотнительным кольцом  
Угловой 45°**

ISO 12151-2 – SWE 45°-S – DKOS 45°

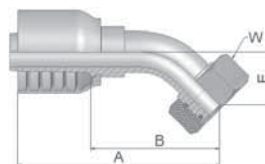

Обозначение	 Внутренний диаметр рукава				 Резьба метрическая	Наружный диаметр трубки	A	B	E	 W
	DN	Дюйм	Размер	мм						
10C73-20-12	19	3/4	-12	19.1	M30x2	20	113	65	30	36
10C73-25-12	19	3/4	-12	19.1	M36x2	25	112	64	29	46
10C73-30-16	25	1	-16	25.4	M42x2	30	131	81	34	50
10C73-38-20	31	1 1/4	-20	31.8	M52x2	38	161	97	37	60

Фитинги со стандартными уплотнительными кольцами могут использоваться для температур от -40 °С до +105 °С. Уплотнительные кольца см. в раздел Eb. По запросу поставляются специальные уплотнительные кольца.

Серия 73

**Серия фитинга**, одобренная для типов рукавов:

# 1C

**Внутренняя метрическая  
резьба 24° – Накладная гайка**  
**Тяжелая серия с  
уплотнительным кольцом**  
**Угловой 90°**

ISO 12151-2-SWE-S – DKOS 90°

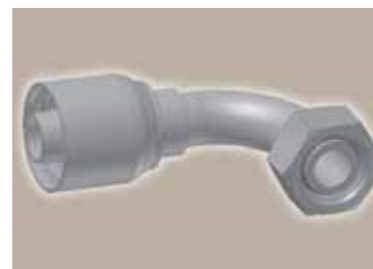
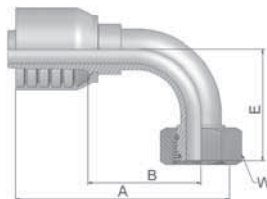

Обозначение	 Внутренний диаметр рукава				 Резьба метрическая	Наружный диаметр трубки мм	А мм	В мм	Е мм	 W мм
	DN	Дюйм	Размер	мм						
11C73-20-12	19	3/4	-12	19.1	M30x2	20	101	53	60	36
11C73-25-12	19	3/4	-12	19.1	M36x2	25	101	53	59	46
11C73-25-16	25	1	-16	25.4	M36x2	25	117	67	69	46
11C73-30-16	25	1	-16	25.4	M42x2	30	122	71	73	50
11C73-30-20	31	1 1/4	-20	31.8	M42x2	30	137	73	73	50
11C73-38-20	31	1 1/4	-20	31.8	M52x2	38	151	87	78	60

Фитинги со стандартными уплотнительными кольцами могут использоваться для температур от -40 °C до +105 °C. Уплотнительные кольца см. в раздел Еб. По запросу поставляются специальные уплотнительные кольца.

# D2

**Наружная метрическая  
резьба 24° – Неподвижный**  
**Тяжелая серия – Прямой**  
ISO 12151-2-S-S – CES

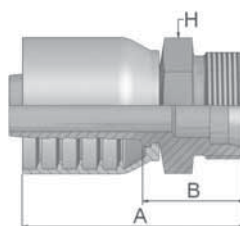

Обозначение	 Внутренний диаметр рукава				 Резьба метрическая	Наружный диаметр трубки мм	А мм	В мм	 H мм
	DN	Дюйм	Размер	мм					
1D273-20-12	19	3/4	-12	19.1	M30x2	20	84	35	30
1D273-25-12	19	3/4	-12	19.1	M36x2	25	86	38	36
1D273-30-16	25	1	-16	25.4	M42x2	30	94	42	46
1D273-38-20	31	1 1/4	-20	31.8	M52x2	38	112	46	55

Серия фитинга, одобренная для типов рукавов:

## 92 Внутренняя трубная резьба BSP, цилиндрическая Накидная гайка – Прямой (конус 60°)

BS5200-A – DKR

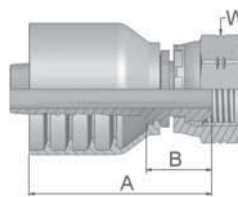

Обозначение	 Внутренний диаметр рукава				 Резьба BSP	A мм	B мм	 W мм
	DN	Дюйм	Размер	мм				
19273-12-12	19	3/4	-12	19.1	3/4x14	75	27	32
19273-16-16	25	1	-16	25.4	1x11	89	38	41
19273-20-20	31	1 1/4	-20	31.8	1 1/4x11	101	37	50
19273-24-24	38	1 1/2	-24	38.1	1 1/2x11	100	37	55
19273-32-32	51	2	-32	50.8	2x11	113	38	70

## B1 Внутренняя трубная резьба BSP, цилиндрическая Накидная гайка Угловой 45° (конус 60°)

BS 5200-D – DKR 45°

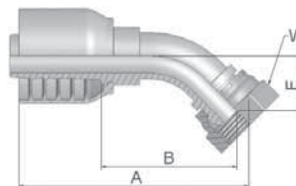

Обозначение	 Внутренний диаметр рукава				 Резьба BSP	A мм	B мм	E мм	 W мм
	DN	Дюйм	Размер	мм					
1B173-12-12	19	3/4	-12	19.1	3/4x14	110	62	26	32
1B173-16-16	25	1	-16	25.4	1x11	136	84	36	41
1B173-20-20	31	1 1/4	-20	31.8	1 1/4x11	168	104	43	50
1B173-24-24	38	1 1/2	-24	38.1	1 1/2x11	186	123	52	55
1B173-32-32	51	2	-32	50.8	2x11	249	177	70	70

Серия фитинга, одобренная для типов рукавов:

**B2** **Внутренняя трубная  
резьба BSP,  
цилиндрическая  
Накидная гайка  
Угловой 90° (конус 60°)**  
BS 5200-B – DKR 90°

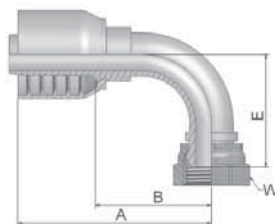

Обозначение	 Внутренний диаметр рукава				 Резьба BSP	A мм	B мм	E мм	 W мм
	DN	Дюйм	Размер	мм					
1B273-12-12	19	3/4	-12	19.1	3/4x14	106	58	55	32
1B273-16-16	25	1	-16	25.4	1x11	120	70	74	41
1B273-20-20	31	1 1/4	-20	31.8	1 1/4x11	151	87	80	50
1B273-24-24	38	1 1/2	-24	38.1	1 1/2x11	166	103	103	55
1B273-32-32	51	2	-32	50.8	2x11	229	157	121	70

**D9** **Наружная трубная  
резьба BSP,  
цилиндрическая  
Неподвижный –  
Прямой (конус 60°)**  
BS5200 – AGR

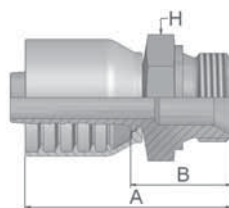





Обозначение	 Внутренний диаметр рукава				 Резьба BSP	A мм	B мм	 H мм
	DN	Дюйм	Размер	мм				
1D973-12-12	19	3/4	-12	19.1	3/4x14	87	39	32
1D973-16-16	25	1	-16	25.4	1x11	96	43	41
1D973-20-20	31	1 1/4	-20	31.8	1 1/4x11	113	49	50
1D973-24-24	38	1 1/2	-24	38.1	1 1/2x11	114	51	55
1D973-32-32	51	2	-32	50.8	2x11	129	58	70

Серия фитинга, одобренная для типов рукавов:

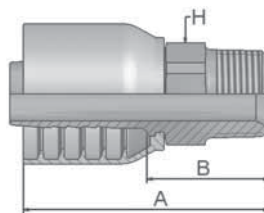





**01** Наружная трубная  
резьба NPTF  
Неподвижный –  
Прямой  
SAE J476A / J516 – AGN

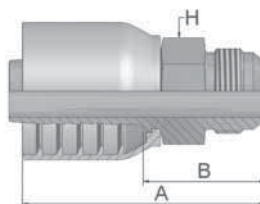

Обозначение	 Внутренний диаметр рукава				 Резьба NPTF	A мм	B мм	 H	
	DN	Дюйм	Размер	мм				мм	дюйм
10173-12-12-SM	19	3/4	-12	19.1	3/4x14	90	42	30	
10173-16-16-SM	25	1	-16	25.4	1x11 1/2	100	50	36	
10173-20-20-SM	31	1 1/4	-20	31.8	1 1/4x11 1/2	125	61	46	
10173-32-32	51	2	-32	50.8	2x11 1/2	141	73	2 1/2	

**03** Наружная резьба JIS 37° –  
Неподвижный  
Прямой  
ISO12151-5-S – AGJ



Обозначение	 Внутренний диаметр рукава				 Резьба UNF	A мм	B мм	 H	
	DN	Дюйм	Размер	мм				мм	мм
10373-12-12-SM	19	3/4	-12	19.1	1 1/16x12	89	41	30	
10373-16-16-SM	25	1	-16	25.4	1 5/16x12	97	47	36	
10373-20-20-SM	31	1 1/4	-20	31.8	1 5/8x12	118	54	46	
10373-24-24-SM	38	1 1/2	-24	38.1	1 7/8x12	122	59	50	
10373-32-32-SM	51	2	-32	50.8	2 1/2x12	143	72	65	

Серия 73

Серия фитинга, одобренная для типов рукавов:

**06**      **Внутренняя резьба JIC 37° –  
Накидная гайка  
Прямой**  
ISO12151-5-SWS – DKJ

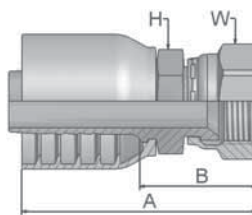

Обозначение	 Внутренний диаметр рукава				 Резьба UNF	A мм	B мм	 H		 W	
	DN	Дюйм	Размер	мм				мм	дюйм	мм	дюйм
10673-12-12-SM	19	3/4	-12	19.1	1 1/16x12	93	45	30	32		
10673-16-16-SM	25	1	-16	25.4	1 5/16x12	103	52	36	41		
10673-16-20-SM	31	1 1/4	-20	31.8	1 5/16x12	116	52	46	41		
10673-20-20-SM	31	1 1/4	-20	31.8	1 5/8x12	125	61	46	50		
10673-24-20-SM	31	1 1/4	-20	31.8	1 7/8x12	130	66	50	60		
10673-24-24-SM	38	1 1/2	-24	38.1	1 7/8x12	128	66	50	60		

**37**      **Внутренняя резьба JIC 37° –  
Накидная гайка  
Угловой 45°**  
ISO 12151-5-SWE 45° – DKJ 45°

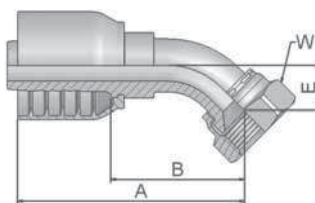

Обозначение	 Внутренний диаметр рукава				 Резьба UNF	A мм	B мм	E мм	 W мм
	DN	Дюйм	Размер	мм					
13773-12-12-SM	19	3/4	-12	19.1	1 1/16x12	104	56	22	32
13773-16-16-SM	25	1	-16	25.4	1 5/16x12	119	69	24	41
13773-20-16-SM	25	1	-16	25.4	1 5/8x12	143	92	47	55
13773-20-20-SM	31	1 1/4	-20	31.8	1 5/8x12	171	107	47	50
13773-24-24-SM	38	1 1/2	-24	38.1	1 7/8x12	194	132	58	60
13773-32-32-SM	51	2	-32	50.8	2 1/2x12	251	179	72	75

Серия фитинга, одобренная для типов рукавов:

**39**      **Внутренняя резьба JIC 37° –**  
**Накидная гайка**  
**Угловой 90°**  
ISO 12151-5-SWES – DKJ 90°

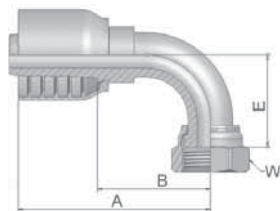

Обозначение	 Внутренний диаметр рукава				 Резьба UNF	A мм	B мм	E мм	 W мм
	DN	Дюйм	Размер	мм					
13973-12-12-SM	19	3/4	-12	19.1	1 1/16x12	101	53	48	32
13973-16-12-SM	19	3/4	-12	19.1	1 5/16x12	101	53	56	41
13973-16-16-SM	25	1	-16	25.4	1 5/16x12	118	67	56	41
13973-20-20-SM	31	1 1/4	-20	31.8	1 5/8x12	150	87	85	50
13973-24-24-SM	38	1 1/2	-24	38.1	1 7/8x12	194	119	102	60
13973-32-32-SM	51	2	-32	50.8	2 1/2x12	229	157	152	75

Серия фитинга, одобренная для типов рукавов:

## 15/4A Фланец ISO 6162-1 Прямой

ISO 12151-3-S-L – SFL  
(35,0 МПа/ 5000 psi)

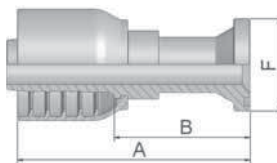

Обозначение	Внутренний диаметр рукава				Фланец Дюйм	A мм	B мм	F мм
	DN	Дюйм	Размер	мм				
11573-12-12	19	3/4	-12	19.1	3/4	110	62	38
11573-16-12	19	3/4	-12	19.1	1	110	62	45
11573-16-16	25	1	-16	25.4	1	117	67	45
14A73-20-16	25	1	-16	25.4	1 1/4	85	34	51
11573-16-20	31	1 1/4	-20	31.8	1	133	69	45
14A73-20-20	31	1 1/4	-20	31.8	1 1/4	141	77	51
14A73-24-20	31	1 1/4	-20	31.8	1 1/2	104	40	60
14A73-24-24	38	1 1/2	-24	38.1	1 1/2	166	103	60
14A73-32-24	38	1 1/2	-24	38.1	2	113	50	71
14A73-32-32	51	2	-32	50.8	2	220	148	71

Полуфланцы SAE см. в разделе Eb.

Фитинги со стандартными уплотнительными кольцами могут использоваться для температур от -40 °C до +105 °C.  
Уплотнительные кольца см. в раздел Eb. По запросу поставляются специальные уплотнительные кольца.

## 17/4F Фланец ISO 6162-1 Угловой 45°

ISO 12151-3 – E45S – L – SFL 45°  
(35,0 МПа/ 5000 psi)

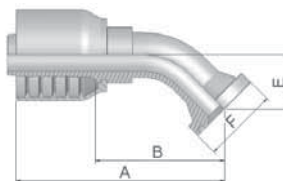

Обозначение	Внутренний диаметр рукава				Фланец Дюйм	A мм	B мм	E мм	F мм
	DN	Дюйм	Размер	мм					
11773-12-12	19	3/4	-12	19.1	3/4	119	71	27	38
11773-16-12	19	3/4	-12	19.1	1	109	64	26	44
11773-16-16	25	1	-16	25.4	1	127	77	32	45
14F73-20-16	25	1	-16	25.4	1 1/4	136	85	32	51
14F73-20-20	31	1 1/4	-20	31.8	1 1/4	160	96	35	51
14F73-24-20	31	1 1/4	-20	31.8	1 1/2	162	102	38	60
14F73-24-24	38	1 1/2	-24	38.1	1 1/2	178	115	44	60
14F73-32-24	38	1 1/2	-24	38.1	2	177	114	43	71
14F73-32-32	51	2	-32	50.8	2	224	153	62	71

Полуфланцы SAE см. в разделе Eb.

Фитинги со стандартными уплотнительными кольцами могут использоваться для температур от -40 °C до +105 °C.  
Уплотнительные кольца см. в раздел Eb. По запросу поставляются специальные уплотнительные кольца.

**Серия фитинга, одобренная для типов рукавов:**

## 19/4N Фланец ISO 6162-1 Угловой 90°

ISO 12151-3-E-L – SFL 90°  
(35,0 МПа/ 5000 psi)

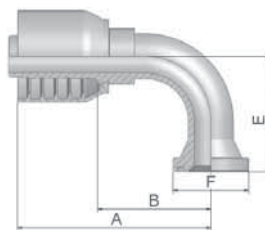

Обозначение	 Внутренний диаметр рукава				 Фланец	A мм	B мм	E мм	F мм
	DN	Дюйм	Размер	мм	Дюйм				
11973-12-12	19	3/4	-12	19.1	3/4	109	61	58	38
11973-16-12	19	3/4	-12	19.1	1	102	54	58	45
11973-12-16	25	1	-16	25.4	3/4	121	70	70	38
11973-16-16	25	1	-16	25.4	1	118	67	70	45
14N73-20-16	25	1	-16	25.4	1 1/4	128	78	68	51
14N73-20-20	31	1 1/4	-20	31.8	1 1/4	155	91	90	51
14N73-24-20	31	1 1/4	-20	31.8	1 1/2	155	91	90	60
14N73-24-24	38	1 1/2	-24	38.1	1 1/2	166	103	93	60
14N73-32-24	38	1 1/2	-24	38.1	2	166	103	92	71
14N73-32-32	51	2	-32	50.8	2	220	148	133	71

Полуфланцы SAE см. в разделе Eb.

Фитинги со стандартными уплотнительными кольцами могут использоваться для температур от -40 °С до +105 °С.  
Уплотнительные кольца см. в раздел Eb. По запросу поставляются специальные уплотнительные кольца.

## 6A Фланец ISO 6162-2 Прямой

ISO 12151-3-S-S – SFS  
(42,0 МПа/ 6000 psi)

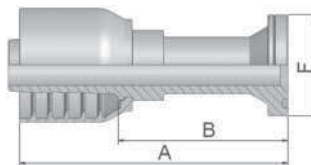

Обозначение	 Внутренний диаметр рукава				 Фланец	A мм	B мм	F мм
	DN	Дюйм	Размер	мм	Дюйм			
16A73-12-12	19	3/4	-12	19.1	3/4	130	82	41
16A73-16-12	19	3/4	-12	19.1	1	135	87	48
16A73-12-16	25	1	-16	25.4	3/4	124	73	41
16A73-16-16	25	1	-16	25.4	1	131	81	48
16A73-20-16	25	1	-16	25.4	1 1/4	142	91	54
16A73-16-20	31	1 1/4	-20	31.8	1	147	83	48
16A73-20-20	31	1 1/4	-20	31.8	1 1/4	149	85	54
16A73-24-20	31	1 1/4	-20	31.8	1 1/2	121	57	64
16A73-20-24	38	1 1/2	-24	38.1	1 1/4	158	96	54
16A73-24-24	38	1 1/2	-24	38.1	1 1/2	166	104	64
16A73-32-24	38	1 1/2	-24	38.1	2	129	66	79
16A73-32-32	51	2	-32	50.8	2	194	122	79

Полуфланцы SAE см. в разделе Eb.

Фитинги со стандартными уплотнительными кольцами могут использоваться для температур от -40 °С до +105 °С.  
Уплотнительные кольца см. в раздел Eb. По запросу поставляются специальные уплотнительные кольца.

**Серия фитинга**, одобренная для типов рукавов:

**6F** **Фланец ISO 6162-2**  
**Угловой 45° – Тяжелая серия**  
ISO 12151-3 – E45-S – SFS 45°  
(42,0 МПа/ 6000 psi)

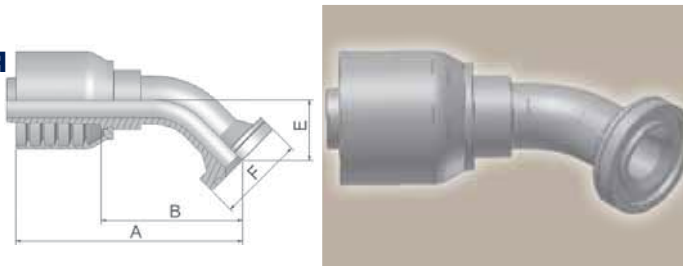

Обозначение	 Внутренний диаметр рукава				 Фланец	A	B	E	F
	DN	Дюйм	Размер	мм					
16F73-8-12	19	3/4	-12	19.1	1/2	107	59	27	32
16F73-12-12	19	3/4	-12	19.1	3/4	110	62	26	41
16F73-16-12	19	3/4	-12	19.1	1	110	62	26	48
16F73-12-16	25	1	-16	25.4	3/4	123	73	32	41
16F73-16-16	25	1	-16	25.4	1	129	79	32	48
16F73-20-16	25	1	-16	25.4	1 1/4	129	79	32	54
16F73-16-20	31	1 1/4	-20	31.8	1	157	93	33	48
16F73-20-20	31	1 1/4	-20	31.8	1 1/4	163	98	38	54
16F73-24-20	31	1 1/4	-20	31.8	1 1/2	163	99	38	63
16F73-24-24	38	1 1/2	-24	38.1	1 1/2	178	115	44	64
16F73-32-32	51	2	-32	50.8	2	230	158	56	79

Полуфланцы SAE см. в в разделе Eb.

Фитинги со стандартными уплотнительными кольцами могут использоваться для температур от -40 °C до +105 °C.

Уплотнительные кольца см. в раздел Eb. По запросу поставляются специальные уплотнительные кольца.

**6N** **Фланец ISO 6162-2**  
**Угловой 90°**  
ISO 12151-3 – E-S – SFS 90°  
(42,0 МПа/ 6000 psi)

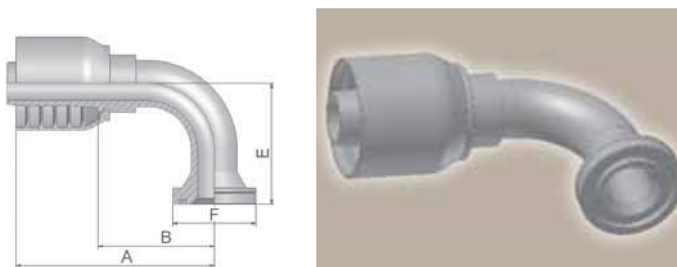

Обозначение	 Внутренний диаметр рукава				 Фланец	A	B	E	F
	DN	Дюйм	Размер	мм					
16N73-8-12	19	3/4	-12	19.1	1/2	92	44	58	32
16N73-12-12	19	3/4	-12	19.1	3/4	101	53	58	41
16N73-16-12	19	3/4	-12	19.1	1	111	63	58	48
16N73-20-12	19	3/4	-12	19.1	1 1/4	110	62	63	54
16N73-12-16	25	1	-16	25.4	3/4	109	58	70	41
16N73-16-16	25	1	-16	25.4	1	122	71	70	48
16N73-20-16	25	1	-16	25.4	1 1/4	122	71	70	54
16N73-16-20	31	1 1/4	-20	31.8	1	137	73	90	48
16N73-20-20	31	1 1/4	-20	31.8	1 1/4	172	108	71	54
16N73-24-20	31	1 1/4	-20	31.8	1 1/2	172	108	76	64
16N73-24-24	38	1 1/2	-24	38.1	1 1/2	166	103	104	64
16N73-32-32	51	2	-32	50.8	2	229	157	138	79

Полуфланцы SAE см. в в разделе Eb.

Фитинги со стандартными уплотнительными кольцами могут использоваться для температур от -40 °C до +105 °C.

Уплотнительные кольца см. в раздел Eb. По запросу поставляются специальные уплотнительные кольца.

**Серия фитинга, одобренная для типов рукавов:**

## XA Фланец Caterpillar® Прямой

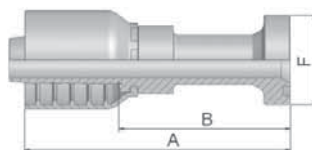

Обозначение	 Внутренний диаметр рукава				 Фланец Дюйм	A мм	B мм	F мм
	DN	Дюйм	Размер	мм				
1XA73-12-12	19	3/4	-12	19.1	3/4	123	75	41
1XA73-16-12	19	3/4	-12	19.1	1	134	86	48
1XA73-16-16	25	1	-16	25.4	1	138	88	48

Фитинги со стандартными уплотнительными кольцами могут использоваться для температур от -40 °С до +105 °С.  
Уплотнительные кольца см. в раздел Еб. По запросу поставляются специальные уплотнительные кольца.

## XF Фланец Caterpillar® Угловой 45°

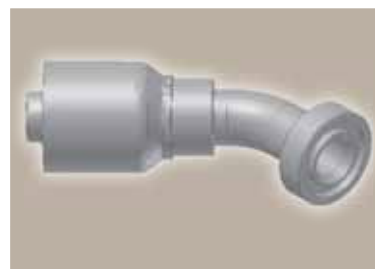
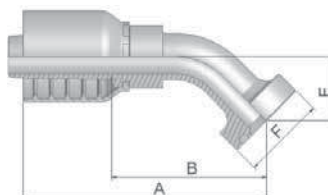

Обозначение	 Внутренний диаметр рукава				 Фланец Дюйм	A мм	B мм	E мм	F мм
	DN	Дюйм	Размер	мм					
1XF73-12-12	19	3/4	-12	19.1	3/4	123	75	31	41
1XF73-16-12	19	3/4	-12	19.1	1	122	74	31	48
1XF73-16-16	25	1	-16	25.4	1	139	88	36	48

Фитинги со стандартными уплотнительными кольцами могут использоваться для температур от -40 °С до +105 °С.  
Уплотнительные кольца см. в раздел Еб. По запросу поставляются специальные уплотнительные кольца.

Серия 73

Серия фитинга, одобренная для типов рукавов:

**XG** Фланец Caterpillar®  
Угловой 60°

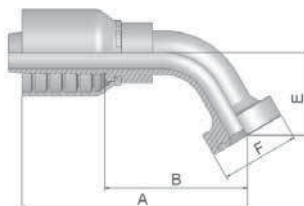

Обозначение	 Внутренний диаметр рукава				 Фланец Дюйм	A мм	B мм	E мм	F мм
	DN	Дюйм	Размер	мм					
1XG73-12-12	19	3/4	-12	19.1	3/4	41	138	90	42
1XG73-16-16	25	1	-16	25.4	1	48	160	109	50
1XG73-20-16	25	1	-16	25.4	1 1/4	54	153	103	48

Фитинги со стандартными уплотнительными кольцами могут использоваться для температур от -40 °С до +105 °С.  
Уплотнительные кольца см. в раздел Еб. По запросу поставляются специальные уплотнительные кольца.

**XN** Фланец Caterpillar®  
Угловой 90°

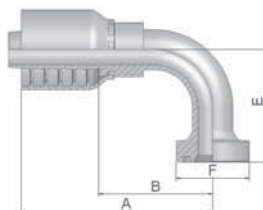

Обозначение	 Внутренний диаметр рукава				 Фланец Дюйм	A мм	B мм	E мм	F мм
	DN	Дюйм	Размер	мм					
1XN73-12-12	19	3/4	-12	19.1	3/4	111	63	63	41
1XN73-16-16	25	1	-16	25.4	1	128	78	74	48
1XN73-20-20	31	1 1/4	-20	31.8	1 1/4	172	108	77	54

Фитинги со стандартными уплотнительными кольцами могут использоваться для температур от -40 °С до +105 °С.  
Уплотнительные кольца см. в раздел Еб. По запросу поставляются специальные уплотнительные кольца.

Серия фитинга, одобренная для типов рукавов:



## JC

### Внутренняя резьба ORFS Накидная гайка – Прямой Короткий

ISO 12151-1 – SWSA  
SAE J516 – ORFS

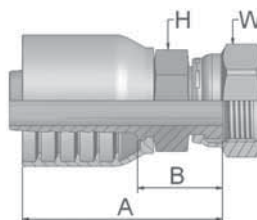

Обозначение	 Внутренний диаметр рукава				 Резьба UNF	A мм	B мм	 H мм	 W мм
	DN	Дюйм	Размер	мм					
1JC73-12-12-SM	19	3/4	-12	19.1	1 3/16x12	81	33	30	36
1JC73-20-20-SM	31	1 1/4	-20	31.8	1 11/16x12	106	42	46	50
1JC73-24-24-SM	38	1 1/2	-24	38.1	2x12	117	44	50	60

## JS

### Внутренняя резьба ORFS, Накидная гайка (удлиненный)

ISO 12151-1-SWSB  
SAE J516 – ORFS

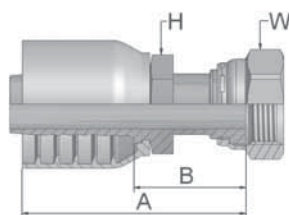

Обозначение	 Внутренний диаметр рукава				 Резьба UNF	A мм	B мм	 H		 W	
	DN	Дюйм	Размер	мм				мм	дюйм	мм	дюйм
1JS73-12-12-SM	19	3/4	-12	19.1	1 3/16x12	94	46	30		36	
1JS73-16-16-SM	25	1	-16	25.4	1 7/16x12	103	52	36		41	
1JS73-20-16-SM	25	1	-16	25.4	1 11/16x12	114	64	41		50	
1JS73-20-20-SM	31	1 1/4	-20	31.8	1 11/16x12	117	54	46		50	
1JS73-24-24-SM	38	1 1/2	-24	38.1	2x12	120	57	50		60	

Серия фитинга, одобренная для типов рукавов:

## J7

### Внутренняя резьба ORFS – Накладная гайка Угловой 45°

ISO 12151-1 – SWE 45°  
SAE J516 – ORFS 45°

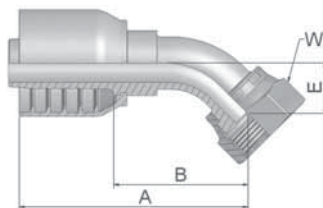

Обозначение	 Внутренний диаметр рукава				 Резьба UNF	A мм	B мм	E мм	 W мм
	DN	Дюйм	Размер	мм					
1J773-12-12-SM	19	3/4	-12	19.1	1 3/16x12	105	57	21	36
1J773-16-12-SM	19	3/4	-12	19.1	1 7/16x12	107	59	24	41
1J773-16-16-SM	25	1	-16	25.4	1 7/16x12	119	69	24	41
1J773-20-16-SM	25	1	-16	25.4	1 11/16x12	131	80	26	50
1J773-20-20-SM	31	1 1/4	-20	31.8	1 11/16x12	154	90	30	50

## J9

### Внутренняя резьба ORFS – Накладная гайка Угловой 90° – Короткий

ISO 12151-1 – SWES  
SAE J516 – ORFS 90°

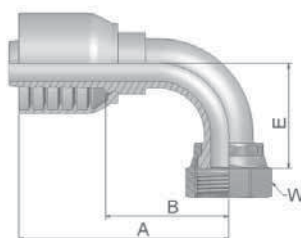

Обозначение	 Внутренний диаметр рукава				 Резьба UNF	A мм	B мм	E мм	 W мм
	DN	Дюйм	Размер	мм					
1J973-12-12-SM	19	3/4	-12	19.1	1 3/16x12	101	53	48	36
1J973-16-12-SM	19	3/4	-12	19.1	1 7/16x12	114	66	56	41
1J973-16-16-SM	25	1	-16	25.4	1 7/16x12	120	70	56	41
1J973-20-16-SM	25	1	-16	25.4	1 11/16x12	127	77	64	50
1J973-20-20-SM	31	1 1/4	-20	31.8	1 11/16x12	151	87	69	50

Серия фитинга, одобренная для типов рукавов:

# JM Наружная резьба ORFS

ISO 12151-1-S – SAE J516

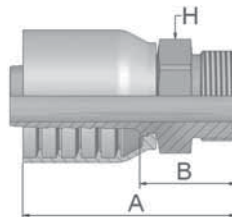

Обозначение	 Внутренний диаметр рукава				 Резьба UNF	A мм	B мм	 H мм
	DN	Дюйм	Размер	мм				
1JM73-16-12-SM	19	3/4	-12	19.1	1 7/16x12	87	39	41
1JM73-16-16-SM	25	1	-16	25.4	1 7/16x12	93	42	41
1JM73-20-16-SM	25	1	-16	25.4	1 11/16x12	89	39	46
1JM73-20-20-SM	31	1 1/4	-20	31.8	1 11/16x12	106	42	46

Фитинги JM поставляются без уплотнительного кольца.  
Уплотнительные кольца см. в раздел Eb. По запросу поставляются специальные уплотнительные кольца.

Серия фитинга, одобренная для типов рукавов:

Высокое давление  
Французский стандарт

Фитинги Parkrimp No-Skive  
Серия 73

**FG** Наружная резьба,  
французский  
стандарт, серия Gas  
Неподвижный –  
Прямой (конус 24°)

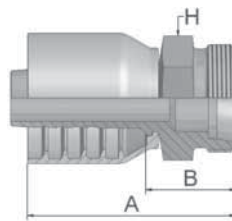

Обозначение	 Внутренний диаметр рукава				 Резьба метрическая	Наружный диаметр трубки мм	A мм	B мм	 H мм
	DN	Дюйм	Размер	мм					
1FG73-33-16	25	1	-16	25.4	M45x1.5	33.50	91	39	46

**F2** Внутренняя резьба,  
французский  
стандарт, серия Gas  
Накидная гайка –  
Угловой 90°

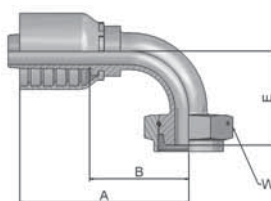



Обозначение	 Внутренний диаметр рукава				 Резьба метрическая	A мм	B мм	E мм	 W мм
	DN	Дюйм	Размер	мм					
1F273-33-16	25	1	-16	25.4	M45x1.5	122	71	68	55

Серия фитинга, одобренная для типов рукавов:

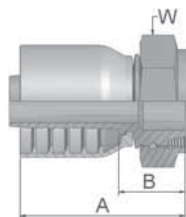
**F4**      **Внутренняя резьба, французский стандарт, серия Gas**  
**Накидная гайка – Прямой (Сферическое уплотнение)**



Обозначение	 Внутренний диаметр рукава				 Резьба метрическая	Наружный диаметр трубки	A	B	 W
	DN	Дюйм	Размер	мм					
1F473-27-12	19	3/4	-12	19.1	M36x1.5	27	83	33	46
1F473-33-16	25	1	-16	25.4	M45x1.5	33	85	34	55





Серия фитинга, одобренная для типов рукавов:

Высокое давление  
Другие

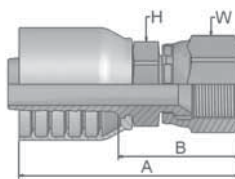
Фитинги Parkrimp No-Skive  
Серия 73

**XU**      **Внутренняя метрическая резьба**  
**– Накладная гайка**  
**Прямой (конус 30°)**  
 JIS B8363











Обозначение	 Внутренний диаметр рукава				 Резьба метрическая	A мм	B мм	 H мм	 W мм
	DN	Дюйм	Размер	мм					
1XU73-12-12	19	3/4	-12	19.1	M30x1.5	76	28	32	36
1XU73-16-16	25	1	-16	25.4	M33x1.5	85	35	36	41

Серия фитинга, одобренная для типов рукавов:







## DIN – Метрические

Страница De-1 – De-4

<p><b>CA</b> De-1</p>  <p>ISO 12151-2-SWS-L – DKOL</p>	<p><b>CE</b> De-1</p>  <p>ISO 12151-2-SWE 45°-L – DKOL 45°</p>	<p><b>CF</b> De-2</p>  <p>ISO 12151-2-SWE-L – DKOL 90°</p>	<p><b>DO</b> De-2</p>  <p>ISO 12151-2-S-L – CEL</p>
<p><b>C9</b> De-3</p>  <p>ISO 12151-2-SWS-S – DKOS</p>	<p><b>OC</b> De-3</p>  <p>ISO 12151-2 – SWE 45°-S – DKOS 45°</p>	<p><b>1C</b> De-4</p>  <p>ISO 12151-2-SWE-S – DKOS 90°</p>	<p><b>D2</b> De-4</p>  <p>ISO 12151-2-S-S – CES</p>





## BSP

Страница De-5 – De-8

<p><b>92</b> De-5</p>  <p>BS5200-A – DKR</p>	<p><b>B1</b> De-5</p>  <p>BS 5200-D – DKR 45°</p>	<p><b>B2</b> De-6</p>  <p>BS 5200-B – DKR 90°</p>	<p><b>EA</b> De-6</p>  <p>BS 5200 – ISO 12151-6 – DKOR</p>
<p><b>EB</b> De-7</p>  <p>BS 5200 – ISO 12151-6 – DKOR 45°</p>	<p><b>EC</b> De-7</p>  <p>BS 5200 – ISO 12151-6 – DKOR 90°</p>	<p><b>D9</b> De-8</p>  <p>BS5200 – AGR</p>	

## SAE

Страница De-9 – De-11

<p><b>01</b> De-9</p>  <p>SAE J476A / J516 – AGN</p>	<p><b>03</b> De-9</p>  <p>ISO12151-5-S – AGJ</p>	<p><b>06</b> De-10</p>  <p>ISO12151-5-SWS – DKJ</p>	<p><b>37</b> De-11</p>  <p>ISO 12151-5-SWE 45° – DKJ 45°</p>
<p><b>39</b> De-11</p>  <p>ISO 12151-5-SWES – DKJ 90°</p>			

## Фланец

Страница De-12 – De-22

<p><b>15/4A</b> De-12</p> <p>ISO 12151-3-S-L – SFL (35,0 МПа/ 5000 psi)</p>	<p><b>17/4F</b> De-13</p> <p>ISO 12151-3 – E45S – L – SFL 45° (35,0 МПа/ 5000 psi)</p>	<p><b>19/4N</b> De-14</p> <p>ISO 12151-3-E-L – SFL 90° (35,0 МПа/ 5000 psi)</p>	<p><b>6A</b> De-15</p> <p>ISO 12151-3-S-S – SFS (42,0 МПа/ 6000 psi)</p>
<p><b>6E</b> De-16</p> <p>SFS 30° (42,0 МПа/ 6000 psi)</p>	<p><b>6F</b> De-16</p> <p>ISO 12151-3 – E45-S – SFS 45° (42,0 МПа/ 6000 psi)</p>	<p><b>6N</b> De-17</p> <p>ISO 12151-3 – E-S – SFS 90° (42,0 МПа/ 6000 psi)</p>	<p><b>X5</b> De-18</p> <p>ISO 6162-1 или ISO 6162-2</p>
<p><b>X7</b> De-18</p> <p>ISO 6162-1 или ISO 6162-2</p>	<p><b>X9</b> De-19</p> <p>ISO 6162-1 или ISO 6162-2</p>	<p><b>XA</b> De-19</p> <p>Фланец Caterpillar® Прямой</p>	<p><b>XF</b> De-20</p> <p>Фланец Caterpillar® Угловой 45°</p>
<p><b>XG</b> De-20</p> <p>Фланец Caterpillar® Угловой 60°</p>	<p><b>XN</b> De-21</p> <p>Фланец Caterpillar® Угловой 90°</p>	<p><b>K5</b> De-21</p> <p>Фланец Komatsu® Прямой</p>	<p><b>K7</b> De-22</p> <p>Фланец Komatsu® Угловой 45°</p>
<p><b>K9</b> De-22</p> <p>Фланец Komatsu® Угловой 90°</p>			

## ORFS

Страница De-23 – De-25

<p><b>JC</b> De-23</p> <p>ISO 12151-1 – SWSA SAE J516 – ORFS</p>	<p><b>J7</b> De-23</p> <p>ISO 12151-1 – SWE 45° SAE J516 – ORFS 45°</p>	<p><b>J9</b> De-24</p> <p>ISO 12151-1 – SWES SAE J516 – ORFS 90°</p>	<p><b>J1</b> De-24</p> <p>ISO 12151-1 – SWEL SAE J 516 – ORFS 90° L</p>
<p><b>JM</b> De-25</p> <p>ISO 12151-1-S – SAE J516</p>			

## Французский стандарт

Страница De-26

<p><b>FG</b> De-26</p>
----------------------------



**СА**      **Внутренняя метрическая  
резьба 24°  
Легкая серия с  
уплотнительным кольцом  
Накидная гайка – Прямой**  
ISO 12151-2-SWS-L – DKOL

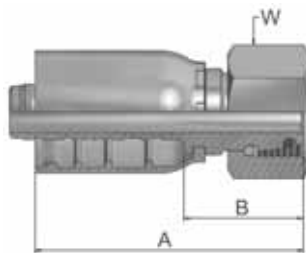

Обозначение	 Внутренний диаметр рукава				 Резьба метрическая	Наружный диаметр трубки	A	B	 W
	DN	Дюйм	Размер	мм					
1CA77-15-8	12	1/2	-8	12.7	M22x1.5	15	63	28	27
1CA77-22-12	19	3/4	-12	19.1	M30x2	22	73	27	36
1CA77-22-16	25	1	-16	25.4	M30x2	22	88	33	36
1CA77-28-16	25	1	-16	25.4	M36x2	28	89	35	41
1CA77-35-20	31	1 1/4	-20	31.8	M45x2	35	100	37	50
1CA77-42-24	38	1 1/2	-24	38.1	M52x2	42	106	39	60

**СЕ**      **Внутренняя метрическая  
резьба 24°  
Легкая серия с  
уплотнительным кольцом  
Накидная гайка – Угловой 45°**  
ISO 12151-2-SWE 45°-L – DKOL 45°

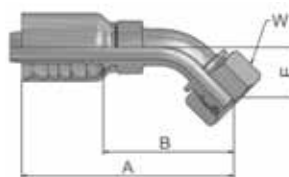

Обозначение	 Внутренний диаметр рукава				 Резьба метрическая	Наружный диаметр трубки	A	B	E	 W
	DN	Дюйм	Размер	мм						
1CE77-22-12	19	3/4	-12	19.1	M30x2	22	120	74	29	36
1CE77-28-16	25	1	-16	25.4	M36x2	28	142	88	33	41
1CE77-35-20	31	1 1/4	-20	31.8	M45x2	35	162	98	37	50

Серия фитинга, одобренная для типов рукавов:

**CF** **Внутренняя метрическая резьба 24°**  
**Легкая серия с уплотнительным кольцом**  
**Накидная гайка – Угловой 90°**  
ISO 12151-2-SWE-L – DKOL 90°

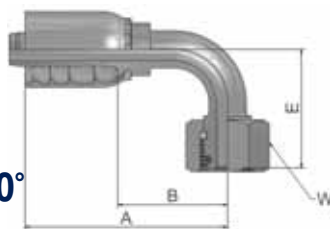

Обозначение	 Внутренний диаметр рукава				 Резьба метрическая	Наружный диаметр трубки мм	A мм	B мм	E мм	 W мм
	DN	Дюйм	Размер	мм						
1CF77-15-8	12	1/2	-8	12.7	M22x1.5	15	76	41	44	27
1CF77-22-12	19	3/4	-12	19.1	M30x2	22	108	62	59	36
1CF77-42-24	38	1 1/2	-24	38.1	M52x2	42	179	112	101	60

**D0** **Наружная метрическая резьба 24°**  
**Легкая серия – неподвижный прямой**  
ISO 12151-2-S-L – CEL

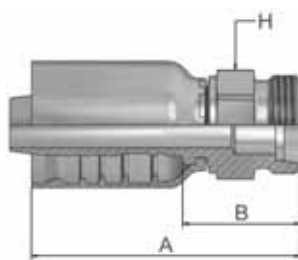

Обозначение	 Внутренний диаметр рукава				 Резьба метрическая	A мм	B мм	 H мм
	DN	Дюйм	Размер	мм				
1D077-22-12	19	3/4	-12	19.1	M30x2	82	36	30

Серия фитинга, одобренная для типов рукавов:

**C9**      **Внутренняя метрическая  
резьба 24° – Накладная  
гайка**  
**Тяжелая серия с  
уплотнительным кольцом**  
**Прямой**

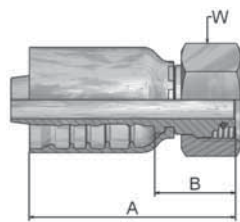

ISO 12151-2-SWS-S – DKOS

Обозначение	 Внутренний диаметр рукава				 Резьба метрическая	A мм	B мм	 W мм
	DN	Дюйм	Размер	мм				
1C977-16-8	12	1/2	-8	12.7	M24x1.5	60	25	30
1C977-16-10	16	5/8	-10	15.9	M24x1.5	67	28	30
1C977-20-10	16	5/8	-10	15.9	M30x2	67	28	36
1C977-20-12	19	3/4	-12	19.1	M30x2	76	30	36
1C977-25-12	19	3/4	-12	19.1	M36x2	76.6	30.6	46
1C977-30-16	25	1	-16	25.4	M42x2	89	35	50
1C977-30-20	31	1 1/4	-20	31.8	M42x2	102	39	50
1C977-38-20	31	1 1/4	-20	31.8	M52x2	100	36	60
1C977-38-24	38	1 1/2	-24	38.1	M52x2	106	39	60

Фитинги со стандартными уплотнительными кольцами могут использоваться для температур от -40 °С до +105 °С.  
Уплотнительные кольца см. в раздел Еб. По запросу поставляются специальные уплотнительные кольца.

**OC**      **Внутренняя метрическая  
резьба 24° – Накладная гайка**  
**Тяжелая серия с  
уплотнительным кольцом**  
**Угловой 45°**

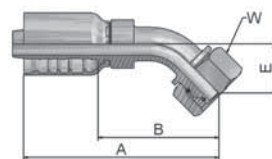

ISO 12151-2 – SWE 45°-S – DKOS 45°

Обозначение	 Внутренний диаметр рукава				 Резьба метрическая	A мм	B мм	E мм	 W мм
	DN	Дюйм	Размер	мм					
10C77-16-8	12	1/2	-8	12.7	M24x1.5	83	49	24	30
10C77-16-10	16	5/8	-10	15.9	M24x1.5	101	62	22	30
10C77-20-10	16	5/8	-10	15.9	M30x2	107	68	28	36
10C77-20-12	19	3/4	-12	19.1	M30x2	120	74	30	36
10C77-25-12	19	3/4	-12	19.1	M36x2	119	73	29	46
10C77-25-16	25	1	-16	25.4	M36x2	142	88	33	46
10C77-30-16	25	1	-16	25.4	M42x2	142	88	33	50
10C77-38-20	31	1 1/4	-20	31.8	M52x2	161	97	37	60
10C77-38-24	38	1 1/2	-24	38.1	M52x2	195	128	49	60

Фитинги со стандартными уплотнительными кольцами могут использоваться для температур от -40 °С до +105 °С.  
Уплотнительные кольца см. в раздел Еб. По запросу поставляются специальные уплотнительные кольца.

**Серия фитинга**, одобренная для типов рукавов:

**77** 787ТС 797ТС

# 1C

**Внутренняя метрическая  
резьба 24° – Накладная гайка**  
**Тяжелая серия с  
уплотнительным кольцом**  
**Угловой 90°**

ISO 12151-2-SWE-S – DKOS 90°

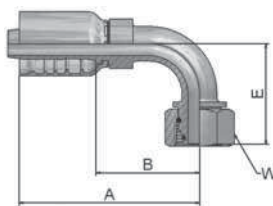

Обозначение	Внутренний диаметр рукава				Резьба метрическая	A мм	B мм	E мм	W мм
	DN	Дюйм	Размер	мм					
11C77-16-8	12	1/2	-8	12.7	M24x1.5	77	42	45	30
11C77-16-10	16	5/8	-10	15.9	M24x1.5	92	53	45	30
11C77-20-10	16	5/8	-10	15.9	M30x2	92	53	53	36
11C77-20-10-STB60	16	5/8	-10	15.9	M30x2	115	76	37	36
11C77-20-12	19	3/4	-12	19.1	M30x2	108	62	60	36
11C77-20-12-STB60	19	3/4	-12	19.1	M30x2	134	88	41	36
11C77-25-12	19	3/4	-12	19.1	M36x2	108	62	58.5	46
11C77-25-12-STB60	19	3/4	-12	19.1	M36x2	133	87	40	46
11C77-25-16	25	1	-16	25.4	M36x2	131	77	69	46
11C77-30-16	25	1	-16	25.4	M42x2	131	77	69	50
11C77-30-16-SL120	25	1	-16	25.4	M42x2	131	77	120	50
11C77-30-20	31	1 1/4	-20	31.8	M42x2	145	82	73	50
11C77-38-20	31	1 1/4	-20	31.8	M52x2	151	87	78	60
11C77-38-24	38	1 1/2	-24	38.1	M52x2	179	112	101	60

# D2

**Наружная метрическая  
резьба 24° –  
Неподвижный**  
**Тяжелая серия – Прямой**  
ISO 12151-2-S-S – CES

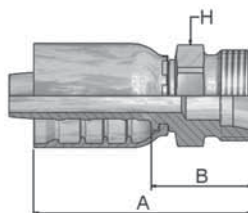

Обозначение	Внутренний диаметр рукава				Резьба метрическая	A мм	B мм	H мм
	DN	Дюйм	Размер	мм				
1D277-16-8	12	1/2	-8	12.7	M24x1.5	64	30	24
1D277-16-10	16	5/8	-10	15.9	M24x1.5	69	30	24
1D277-20-10	16	5/8	-10	15.9	M30x2	72	34	30
1D277-20-12	19	3/4	-12	19.1	M30x2	84	38	30
1D277-25-12	19	3/4	-12	19.1	M36x2	86	40	36
1D277-25-16	25	1	-16	25.4	M36x2	96	42	36
1D277-30-16	25	1	-16	25.4	M42x2	99	45	46
1D277-30-20	31	1 1/4	-20	31.8	M42x2	110	47	46
1D277-38-20	31	1 1/4	-20	31.8	M52x2	114	51	55
1D277-38-24	38	1 1/2	-24	38.1	M52x2	120	53	55

Серия фитинга, одобренная для типов рукавов:

## 92 Внутренняя трубная резьба BSP, параллельная Накидная гайка – Прямой (конус 60°)

BS5200-A – DKR

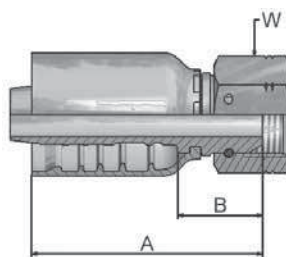

Обозначение	 Внутренний диаметр рукава				 Резьба BSP	A мм	B мм	 W мм
	DN	Дюйм	Размер	мм				
19277-8-8	12	1/2	-8	12.7	1/2x14	57	23	27
19277-12-12	19	3/4	-12	19.1	3/4x14	73	27	32
19277-16-12	19	3/4	-12	19.1	1x11	85	39	41
19277-12-16	25	1	-16	25.4	3/4x14	83	29	32
19277-16-16	25	1	-16	25.4	1x11	91	37	41
19277-20-20	31	1 1/4	-20	31.8	1 1/4x11	98	34	50

## B1 Внутренняя трубная резьба BSP, параллельная Накидная гайка – Угловой 45° (конус 60°)

BS 5200-D – DKR 45°

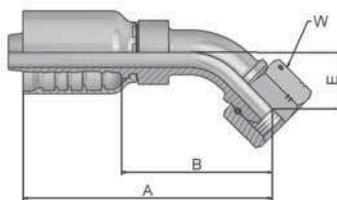

Обозначение	 Внутренний диаметр рукава				 Резьба BSP	A мм	B мм	E мм	 W мм
	DN	Дюйм	Размер	мм					
1B177-8-8	12	1/2	-8	12.7	1/2x14	84	49	20	27
1B177-12-12	19	3/4	-12	19.1	3/4x14	116	70	26	32
1B177-16-12	19	3/4	-12	19.1	1x11	124	78	34	41
1B177-16-16	25	1	-16	25.4	1x11	145	91	36	41

Серия фитинга, одобренная для типов рукавов:

**77** 787TC | 797TC

**B2**      **Внутренняя трубная  
резьба BSP,  
параллельная  
Накидная гайка  
Угловой 90° (конус 60°)**  
BS 5200-B – DKR 90°

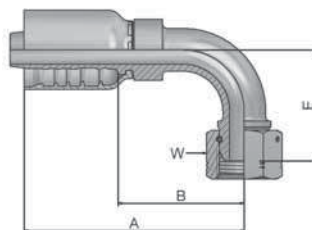

Обозначение	 Внутренний диаметр рукава				 Резьба BSP	A мм	B мм	E мм	 W мм
	DN	Дюйм	Размер	мм					
1B277-8-8	12	1/2	-8	12.7	1/2x14	76	41	40	27
1B277-12-12	19	3/4	-12	19.1	3/4x14	108	62	55	32
1B277-16-16	25	1	-16	25.4	1x11	131	77	74	41

**EA**      **Внутренняя резьба BSP,  
Накидная гайка  
с уплотнительным кольцом  
(конус 60°)**  
BS 5200 – ISO 12151-6 – DKOR

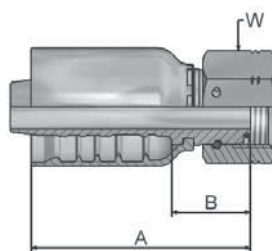

Обозначение	 Внутренний диаметр рукава				 Резьба BSP	A мм	B мм	 W мм
	DN	Дюйм	Размер	мм				
1EA77-8-8	12	1/2	-8	12.7	1/2x14	58	23	27
1EA77-10-10	16	5/8	-10	15.9	5/8x14	62	23	30
1EA77-12-10	16	5/8	-10	15.9	3/4x14	63	24	32
1EA77-12-12	19	3/4	-12	19.1	3/4x14	72	26	32
1EA77-16-12	19	3/4	-12	19.1	1x11	82	36	41
1EA77-12-16	25	1	-16	25.4	3/4x14	83	29	32
1EA77-16-16	25	1	-16	25.4	1x11	90	36	41
1EA77-20-20	31	1 1/4	-20	31.8	1 1/4x11	96	33	50
1EA77-24-24	38	1 1/2	-24	38.1	1 1/2	103	36	55
1EA77-32-32	51	2	-32	50.8	2	118	40	70

Серия фитинга, одобренная для типов рукавов:

**EB**      **Внутренняя резьба BSP,  
Накидная гайка  
с уплотнительным кольцом  
Угловой 45° (конус 60°)**

BS 5200 – ISO 12151-6 – DKOR 45°

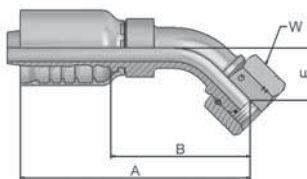

Обозначение	 Внутренний диаметр рукава				 Резьба BSP	A мм	B мм	E мм	 W мм
	DN	Дюйм	Размер	мм					
1EB77-8-8	12	1/2	-8	12.7	1/2x14	80	45	20	27
1EB77-10-10	16	5/8	-10	15.9	5/8x14	101	62	22	30
1EB77-12-10	16	5/8	-10	15.9	3/4x14	103	64	24	32
1EB77-12-12	19	3/4	-12	19.1	3/4x14	117	71	27	32
1EB77-16-12	19	3/4	-12	19.1	1x11	120	74	29	41
1EB77-16-16	25	1	-16	25.4	1x11	144	90	35	41
1EB77-20-20	31	1 1/4	-20	31.8	1 1/4x11	159	95	35	50
1EB77-24-24	38	1 1/2	-24	38.1	1 1/2	196	129	50	55
1EB77-32-32	51	2	-32	50.8	2	255	178	86	70

**EC**      **Внутренняя резьба BSP,  
Накидная гайка  
с уплотнительным кольцом  
Угловой 90° (конус 60°)**

BS 5200 – ISO 12151-6 – DKOR 90°

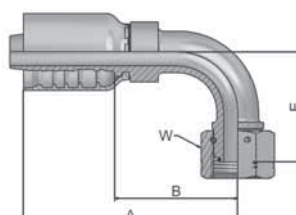

Обозначение	 Внутренний диаметр рукава				 Резьба BSP	A мм	B мм	E мм	 W мм
	DN	Дюйм	Размер	мм					
1EC77-8-8	12	1/2	-8	12.7	1/2x14	76	41	40	27
1EC77-10-10	16	5/8	-10	15.9	5/8x14	92	53	44	30
1EC77-12-10	16	5/8	-10	15.9	3/4x14	92	53	47	32
1EC77-12-12	19	3/4	-12	19.1	3/4x14	108	62	55	32
1EC77-16-12	19	3/4	-12	19.1	1x11	108	62	59	41
1EC77-16-16	25	1	-16	25.4	1x11	131	77	72	41
1EC77-20-20	31	1 1/4	-20	31.8	1 1/4x11	151	87	75	50
1EC77-24-24	38	1 1/2	-24	38.1	1 1/2	179	112	103	55
1EC77-32-32	51	2	-32	50.8	2	236	159	147	70

Серия 77

Серия фитинга, одобренная для типов рукавов:

**D9** Наружная трубная  
резьба BSP,  
параллельная  
Неподвижный –  
Прямой (конус 60°)  
BS5200 – AGR

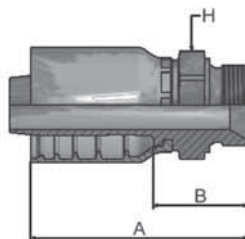

Обозначение	 Внутренний диаметр рукава				 Резьба BSP	A мм	B мм	 H мм
	DN	Дюйм	Размер	мм				
1D977-8-8	12	1/2	-8	12.7	1/2x14	68	33	27
1D977-10-10	16	5/8	-10	15.9	5/8x14	74	36	30
1D977-12-12	19	3/4	-12	19.1	3/4x14	87	41	32
1D977-16-12	19	3/4	-12	19.1	1x11	91	45	41
1D977-16-16	25	1	-16	25.4	1x11	91	45	41
1D977-20-16	25	1	-16	25.4	1 1/4x11	103	49	50
1D977-20-20	31	1 1/4	-20	31.8	1 1/4x11	113	50	50
1D977-24-24	38	1 1/2	-24	38.1	1 1/2x11	124	57	55

Серия фитинга, одобренная для типов рукавов:



**01** Наружная трубная  
резьба NPTF  
Неподвижный –  
Прямой  
SAE J476A / J516 – AGN

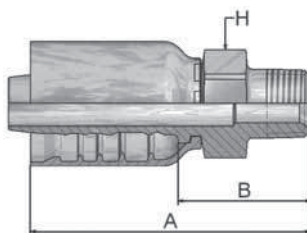

Обозначение	 Внутренний диаметр рукава				 Резьба NPTF	A мм	B мм	 H мм
	DN	Дюйм	Размер	мм				
10177-8-8	12	1/2	-8	12.7	1/2x14	69	35	22
10177-8-12	19	3/4	-12	19.1	1/2x14	87	41	30
10177-12-12	19	3/4	-12	19.1	3/4x14	87	41	30
10177-16-16	25	1	-16	25.4	1x11 1/2	103	49	36
10177-20-20	31	1 1/4	-20	31.8	1 1/4x11	116	53	46
10177-24-24	38	1 1/2	-24	38.1	1 1/2x11	124	57	50
10177-32-32	51	2	-32	50.8	2x11	143	66	65

**03** Наружная резьба JIS 37° –  
Неподвижный  
Прямой  
ISO12151-5-S – AGJ

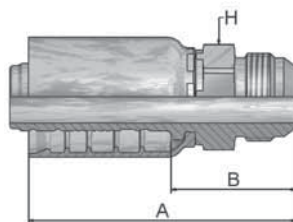

Обозначение	 Внутренний диаметр рукава				 Резьба UNF	A мм	B мм	 H мм
	DN	Дюйм	Размер	мм				
10377-8-8	12	1/2	-8	12.7	3/4x16	66.45	32	22
10377-10-8	12	1/2	-8	12.7	7/8x14	69	34	24
10377-10-10	16	5/8	-10	15.9	7/8x14	76	38	24
10377-12-10	16	5/8	-10	15.9	1 1/16x12	82	43	30
10377-12-12	19	3/4	-12	19.1	1 1/16x12	89	43	30
10377-16-12	19	3/4	-12	19.1	1 5/16x12	92	46	36
10377-16-16	25	1	-16	25.4	1 5/16x12	101.4	47	36
10377-20-16	25	1	-16	25.4	1 5/8x12	110	56	50
10377-20-20	31	1 1/4	-20	31.8	1 5/8x12	118	55	50
10377-32-32	51	2	-32	50.8	2 1/2x12	148	71	65

Серия 77

Серия фитинга, одобренная для типов рукавов:

**77** 787TC | 797TC

**06**      **Внутренняя резьба JIC 37° –**  
**Накидная гайка**  
**Прямой**  
ISO12151-5-SWS – DKJ

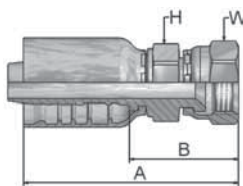

Обозначение	 Внутренний диаметр рукава				 Резьба UNF	A мм	B мм	 H мм	 W мм
	DN	Дюйм	Размер	мм					
10677-8-8	12	1/2	-8	12.7	3/4x16	71	37	22	22
10677-10-8	12	1/2	-8	12.7	7/8x14	74	39	22	27
10677-12-8	12	1/2	-8	12.7	1 1/16x12	80	46	30	32
10677-10-10	16	5/8	-10	15.9	7/8x14	81	42	24	27
10677-12-10	16	5/8	-10	15.9	1 1/16x12	84	45	30	32
10677-10-12	19	3/4	-12	19.1	7/8x14	92	46	30	27
10677-12-12	19	3/4	-12	19.1	1 1/16x12	94	48	30	32
10677-16-12	19	3/4	-12	19.1	1 5/16x12	99	53	36	41
10677-12-16	25	1	-16	25.4	1 1/16x12	102	48	36	32
10677-16-16	25	1	-16	25.4	1 5/16x12	106	52	36	41
10677-20-16	25	1	-16	25.4	1 5/8x12	109	55	41	50
10677-16-20	31	1 1/4	-20	31.8	1 5/16x12	120	57	46	41
10677-20-20	31	1 1/4	-20	31.8	1 5/8 12	124	60	46	50
10677-24-20	31	1 1/4	-20	31.8	1 7/8x12	108	44	50	60
10677-24-24	38	1 1/2	-24	38.1	1 7/8x12	136	69	50	60
10677-32-32	51	2	-32	50.8	2 1/2x12			65	75

Серия фитинга, одобренная для типов рукавов:

**37**      **Внутренняя резьба JIC 37° –**  
**Накидная гайка**  
**Угловой 45°**  
ISO 12151-5-SWE 45° – DKJ 45°

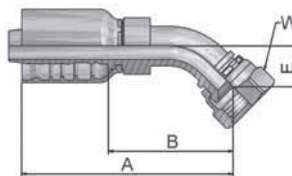

Обозначение	 Внутренний диаметр рукава				 Резьба UNF	A мм	B мм	E мм	 W мм
	DN	Дюйм	Размер	мм					
13777-8-8	12	1/2	-8	12.7	3/4x16	73	38	15	22
13777-10-8	12	1/2	-8	12.7	7/8x14	76	41	16	27
13777-12-8	12	1/2	-8	12.7	1 1/16x12	79	44	21	32
13777-10-10	16	5/8	-10	15.9	7/8x14	93	54	16	27
13777-12-10	16	5/8	-10	15.9	1 1/16x12	100	61	21	32
13777-10-12	19	3/4	-12	19.1	7/8x14	102	56	16	27
13777-12-12	19	3/4	-12	19.1	1 1/16x12	111	65	21	32
13777-16-12	19	3/4	-12	19.1	1 5/16x12	114	68	24	41
13777-16-16	25	1	-16	25.4	1 5/16x12	133	79	24	41
13777-20-20	31	1 1/4	-20	31.8	1 5/8x12	153	90	32	50
13777-24-24	38	1 1/2	-24	38.1	1 7/8x12	201	134	58	60
13777-32-32	51	2	-32	50.8	2 1/2x12	258	181	72	75

**39**      **Внутренняя резьба JIC 37° –**  
**Накидная гайка**  
**Угловой 90°**  
ISO 12151-5-SWES – DKJ 90°

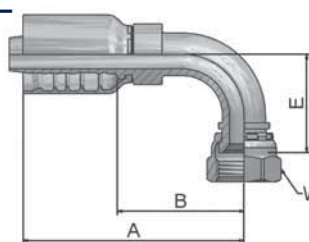

Обозначение	 Внутренний диаметр рукава				 Резьба UNF	A мм	B мм	E мм	 W мм
	DN	Дюйм	Размер	мм					
13977-8-8	12	1/2	-8	12.7	3/4x16	71	36	29	22
13977-10-8	12	1/2	-8	12.7	7/8x14	76	41	32	27
13977-12-8	12	1/2	-8	12.7	1 1/16x12	76	41	48	32
13977-10-10	16	5/8	-10	15.9	7/8x14	88	50	33	27
13977-12-10	16	5/8	-10	15.9	1 1/16x12	92	53	48	32
13977-10-12	19	3/4	-12	19.1	7/8x14	97	51	33	27
13977-12-12	19	3/4	-12	19.1	1 1/16x12	108	62	48	32
13977-16-12	19	3/4	-12	19.1	1 5/16x12	108	62	56	41
13977-16-16	25	1	-16	25.4	1 5/16x12	131	77	74	41
13977-20-20	31	1 1/4	-20	31.8	1 5/8x12	148	84	78	50
13977-24-24	38	1 1/2	-24	38.1	1 7/8x12	175	108	102	60
13977-32-32	51	2	-32	50.8	2 1/2x12	236	159	152	75

Серия фитинга, одобренная для типов рукавов:

**77** 787TC | 797TC

Высокое давление  
Фланец

Фитинги Parkrimp No-Skive  
Серия 77

# 15/4A Фланец ISO 6162-1 Прямой

ISO 12151-3-S-L – SFL  
(35,0 МПа/ 5000 psi)

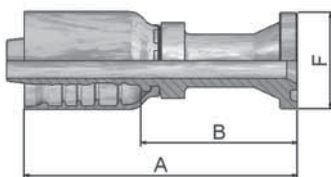

Обозначение	 Внутренний диаметр рукава				 Фланец	A мм	B мм	F мм
	DN	Дюйм	Размер	мм	Дюйм			
11577-8-8	12	1/2	-8	12.7	1/2	90	55	30
11577-12-8	12	1/2	-8	12.7	3/4	67	33	38
11577-10-10	16	5/8	-10	15.9	5/8	99	60	34
11577-12-10	16	5/8	-10	15.9	3/4	75	36	38
11577-12-12	19	3/4	-12	19.1	3/4	107	62	38
11577-16-12	19	3/4	-12	19.1	1	88	42	45
11577-16-16	25	1	-16	25.4	1	119	65	45
14A77-20-16	25	1	-16	25.4	1 1/4	87	33	51
11577-16-20	31	1 1/4	-20	31.8	1	130	66	45
14A77-20-20	31	1 1/4	-20	31.8	1 1/4	138	74	51
14A77-24-20	31	1 1/4	-20	31.8	1 1/2	100	37	60
14A77-24-24	38	1 1/2	-24	38.1	1 1/2	140	73	60
14A77-32-24	38	1 1/2	-24	38.1	2	117	50	71
14A77-32-32	51	2	-32	50.8	2	163	86	71

Полуфланцы SAE см. в в разделе Eb.

Фитинги со стандартными уплотнительными кольцами могут использоваться для температур от -40 °C до +105 °C.

Уплотнительные кольца см. в раздел Eb. По запросу поставляются специальные уплотнительные кольца.

Серия фитинга, одобренная для типов рукавов:

77 787TC | 797TC

# 17/4F Фланец ISO 6162-1 Угловой 45°

ISO 12151-3 – E45S – L – SFL 45°  
(35,0 МПа/ 5000 psi)

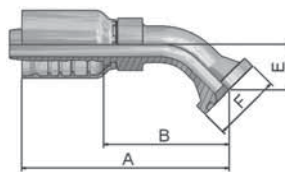

Обозначение	 Внутренний диаметр рукава				 Фланец	A	B	E	F
	DN	Дюйм	Размер	мм					
11777-8-8	12	1/2	-8	12.7	1/2	79	45	20	30
11777-12-8	12	1/2	-8	12.7	3/4	81	47	22	38
11777-10-10	16	5/8	-10	15.9	5/8	103	64	24	34
11777-12-12	19	3/4	-12	19.1	3/4	116	70	26	38
11777-16-12	19	3/4	-12	19.1	1	116	70	26	45
11777-16-16	25	1	-16	25.4	1	141	87	32	45
14F77-20-16	25	1	-16	25.4	1 1/4	141	87	32	51
14F77-20-20	31	1 1/4	-20	31.8	1 1/4	162	99	38	51
14F77-24-20	31	1 1/4	-20	31.8	1 1/2	162	99	38	60
14F77-24-24	38	1 1/2	-24	38.1	1 1/2	187	120	44	60
14F77-32-24	38	1 1/2	-24	38.1	2	182	115	44	71
14F77-32-32	51	2	-32	50.8	2	211	134	56	71

Полуфланцы SAE см. в в разделе Eb.

Фитинги со стандартными уплотнительными кольцами могут использоваться для температур от -40 °С до +105 °С.

Уплотнительные кольца см. в раздел Eb. По запросу поставляются специальные уплотнительные кольца.

Серия фитинга, одобренная для типов рукавов:

**77** 787ТС | 797ТС

Высокое давление  
Фланец

Фитинги Parkrimp No-Skive  
Серия 77

**19/4N Фланец ISO 6162-1**  
**Угловой 90°**  
ISO 12151-3-E-L – SFL 90°  
(35,0 МПа/ 5000 psi)

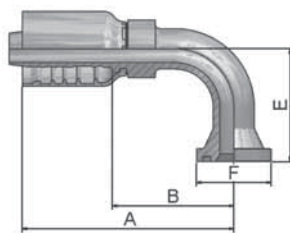

Обозначение	 Внутренний диаметр рукава				 Фланец	A	B	E	F
	DN	Дюйм	Размер	мм					
11977-8-8	12	1/2	-8	12.7	1/2	76	41	41	30
11977-12-8	12	1/2	-8	12.7	3/4	80	45	42	38
11977-10-10	16	5/8	-10	15.9	5/8	92	53	53	34
11977-12-12	19	3/4	-12	19.1	3/4	108	62	58	38
11977-16-12	19	3/4	-12	19.1	1	108	62	58	45
11977-16-16	25	1	-16	25.4	1	131	77	70	45
14N77-20-16	25	1	-16	25.4	1 1/4	131	77	69	51
11977-16-20	31	1 1/4	-20	31.8	1	151	87	90	45
14N77-20-20	31	1 1/4	-20	31.8	1 1/4	151	87	90	51
14N77-24-20	31	1 1/4	-20	31.8	1 1/2	151	87	90	60
14N77-24-24	38	1 1/2	-24	38.1	1 1/2	175	108	104	60
14N77-32-24	38	1 1/2	-24	38.1	2	170	103	104	71
14N77-32-32	51	2	-32	50.8	2	206	129	138	71

Полуфланцы SAE см. в в разделе Eb.



Фитинги со стандартными уплотнительными кольцами могут использоваться для температур от -40 °C до +105 °C.  
Уплотнительные кольца см. в раздел Eb. По запросу поставляются специальные уплотнительные кольца.

**Серия фитинга**, одобренная для типов рукавов:

**77** | 787TC | 797TC

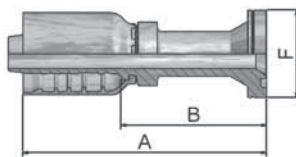
**6A**      **Фланец ISO 6162-2**  
**Прямой**  
ISO 12151-3-S-S – SFS  
(42,0 МПа/ 6000 psi)



Обозначение	 Внутренний диаметр рукава				 Фланец	A мм	B мм	F мм
	DN	Дюйм	Размер	мм	Дюйм			
16A77-8-8	12	1/2	-8	12.7	1/2	89.85	55.2	32
16A77-12-8	12	1/2	-8	12.7	3/4	69.4	34.75	41
16A77-12-10	16	5/8	-10	15.9	3/4	75	36	41
16A77-16-10	16	5/8	-10	15.9	1	80	41	48
16A77-8-12	19	3/4	-12	19.1	1/2	106	60	32
16A77-12-12	19	3/4	-12	19.1	3/4	114.2	68.2	41
16A77-16-12	19	3/4	-12	19.1	1	88.2	42	48
16A77-20-12	19	3/4	-12	19.1	1 1/4	93	47	54
16A77-12-16	25	1	-16	25.4	3/4	126	72	41
16A77-16-16	25	1	-16	25.4	1	113	59	48
16A77-20-16	25	1	-16	25.4	1 1/4	103	49	54
16A77-16-20	31	1 1/4	-20	31.8	1	145	82	48
16A77-20-20	31	1 1/4	-20	31.8	1 1/4	146	82	54
16A77-24-20	31	1 1/4	-20	31.8	1 1/2	118	55	64
16A77-24-24	38	1 1/2	-24	38.1	1 1/2	162	96	64
16A77-32-24	38	1 1/2	-24	38.1	2	133	66	79
16A77-32-32	51	2	-32	50.8	2	182	105	79

Полуфланцы SAE см. в в разделе Eb.

Фитинги со стандартными уплотнительными кольцами могут использоваться для температур от -40 °С до +105 °С.

Уплотнительные кольца см. в раздел Eb. По запросу поставляются специальные уплотнительные кольца.

**Серия фитинга**, одобренная для типов рукавов:

**77** 787TC | 797TC

**6E** **Фланец ISO 6162-2**  
**Угловой 30°**  
SFS 30°  
(42,0 МПа/ 6000 psi)

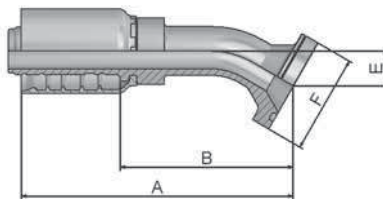

Обозначение	Внутренний диаметр рукава				Фланец Дюйм	A мм	B мм	E мм	F мм
	DN	Дюйм	Размер	мм					
16E77-12-12	19	3/4	-12	19.1	3/4	121	75	16	41
16E77-16-16	25	1	-16	25.4	1	136	82	19	48
16E77-20-16	25	1	-16	25.4	1 1/4	149	95	19	54
16E77-20-20	31	1 1/4	-20	31.8	1 1/4	167	104	22	54
16E77-24-24	38	1 1/2	-24	38.1	1 1/2	190	123	30	64
16E77-32-32	51	2	-32	50.8	2	223	145	32	79

Полуфланцы SAE см. в разделе Eb.

Фитинги со стандартными уплотнительными кольцами могут использоваться для температур от -40 °C до +105 °C.  
Уплотнительные кольца см. в раздел Eb. По запросу поставляются специальные уплотнительные кольца.

**6F** **Фланец ISO 6162-2**  
**Угловой 45° – Тяжелая**  
**серия**  
ISO 12151-3 – E45-S – SFS 45°  
(42,0 МПа/ 6000 psi)

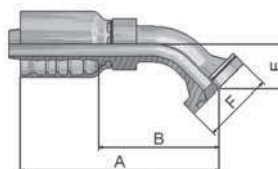

Обозначение	Внутренний диаметр рукава				Фланец Дюйм	A мм	B мм	E мм	F мм
	DN	Дюйм	Размер	мм					
16F77-8-8	12	1/2	-8	12.7	1/2	79	44	19	32
16F77-12-8	12	1/2	-8	12.7	3/4	85.8	51	26	41
16F77-8-10	16	5/8	-10	15.9	1/2	105	66	26	32
16F77-12-10	16	5/8	-10	15.9	3/4	104	66	26	41
16F77-12-12	19	3/4	-12	19.1	3/4	116.2	70	26	41
16F77-16-12	19	3/4	-12	19.1	1	116	70	26	48
16F77-12-16	25	1	-16	25.4	3/4	132	78	32	41
16F77-16-16	25	1	-16	25.4	1	141	87	32	48
16F77-20-16	25	1	-16	25.4	1 1/4	142	88	32	54
16F77-16-20	31	1 1/4	-20	31.8	1	159	95	38	48
16F77-20-20	31	1 1/4	-20	31.8	1 1/4	162	99	38	54
16F77-24-20	31	1 1/4	-20	31.8	1 1/2	162	99	38	64
16F77-24-24	38	1 1/2	-24	38.1	1 1/2	182	115	44	64
16F77-32-32	51	2	-32	50.8	2	211	134	56	79

Полуфланцы SAE см. в разделе Eb.

Фитинги со стандартными уплотнительными кольцами могут использоваться для температур от -40 °C до +105 °C.  
Уплотнительные кольца см. в раздел Eb. По запросу поставляются специальные уплотнительные кольца.

**Серия фитинга, одобренная для типов рукавов:**



## 6N Фланец ISO 6162-2 Угловой 90°

ISO 12151-3 – E-S – SFS 90°  
(42,0 МПа/ 6000 psi)

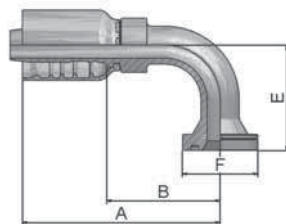

Обозначение	 Внутренний диаметр рукава				 Фланец	A мм	B мм	E мм	F мм
	DN	Дюйм	Размер	мм					
16N77-8-8	12	1/2	-8	12.7	1/2	77.05	42	41	32
16N77-12-8	12	1/2	-8	12.7	3/4	81.05	47	45	41
16N77-8-10	16	5/8	-10	15.9	1/2	92	53	54	32
16N77-12-10	16	5/8	-10	15.9	3/4	92	53	54	41
16N77-12-12	19	3/4	-12	19.1	3/4	108.2	62	58	41
16N77-16-12	19	3/4	-12	19.1	1	108	62	58	48
16N77-12-16	25	1	-16	25.4	3/4	118	64	70	41
16N77-16-16	25	1	-16	25.4	1	131	77	70	48
16N77-20-16	25	1	-16	25.4	1 1/4	135	81	70	54
16N77-16-20	31	1 1/4	-20	31.8	1	145	82	90	48
16N77-20-20	31	1 1/4	-20	31.8	1 1/4	151	87	90	54
16N77-24-20	31	1 1/4	-20	31.8	1 1/2	151	87	90	64
16N77-24-24	38	1 1/2	-24	38.1	1 1/2	175	108	104	64
16N77-32-24	38	1 1/2	-24	38.1	2	175	108	104	79
16N77-32-32	51	2	-32	50.8	2	206	129	138	79

Полуфланцы SAE см. в разделе Eb.

Фитинги со стандартными уплотнительными кольцами могут использоваться для температур от -40 °С до +105 °С.

Уплотнительные кольца см. в раздел Eb. По запросу поставляются специальные уплотнительные кольца.

Серия фитинга, одобренная для типов рукавов:

**77** 787ТС | 797ТС

## X5 Фланец – Прямой

Система цельных фланцев для ISO 6162-1 или ISO 6162-2

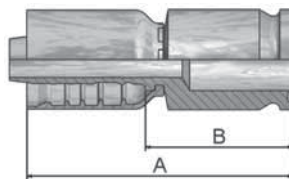



Обозначение	 Внутренний диаметр рукава				A мм	B мм
	DN	Дюйм	Размер	мм		
1X577-12-12	19	3/4	-12	19.1	103	57
1X577-16-12	19	3/4	-12	19.1	103.2	57
1X577-16-16	25	1	-16	25.4	113	59
1X577-20-16	25	1	-16	25.4	113	59
1X577-24-16	25	1	-16	25.4	113	59

Систему цельных фланцев см. в Eb-2.

## X7 Фланец – Угловой 45°

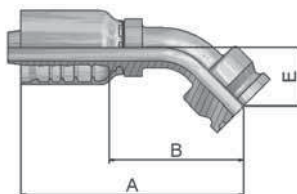
Система цельных фланцев для ISO 6162-1 или ISO 6162-2



Обозначение	 Внутренний диаметр рукава				A мм	B мм	E мммм
	DN	Дюйм	Размер	мм			
1X777-12-12	19	3/4	-12	19.1	118.4	72.6	28.5
1X777-16-12	19	3/4	-12	19.1	118.4	72.4	28.5
1X777-16-16	25	1	-16	25.4	141	87	32
1X777-20-16	25	1	-16	25.4	147	93	38
1X777-16-20	31	1 1/4	-20	31.8	146	82	38
1X777-20-20	31	1 1/4	-20	31.8	159	96	38
1X777-24-20	31	1 1/4	-20	31.8	165	102	44
1X777-24-24	38	1 1/2	-24	38.1	183	116	45

Систему цельных фланцев см. в Eb-2.

Серия фитинга, одобренная для типов рукавов:

**77** 787TC | 797TC

## X9 Фланец – Угловой 90°

Система цельных фланцев для ISO 6162-1 или ISO 6162-2

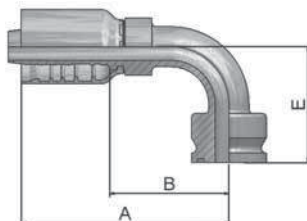

Обозначение	 Внутренний диаметр рукава				A мм	B мм	E мм/т
	DN	Дюйм	Размер	мм			
1X977-8-8	12	1/2	-8	12.7	81	45	43
1X977-12-12	19	3/4	-12	19.1	107.5	61.7	60.5
1X977-16-12	19	3/4	-12	19.1	107.6	61.8	60.5
1X977-12-16	25	1	-16	25.4	110	56	70
1X977-16-16	25	1	-16	25.4	131	77	70
1X977-20-16	25	1	-16	25.4	131	77	70
1X977-16-20	31	1 1/4	-20	31.8	130	67	90
1X977-20-20	31	1 1/4	-20	31.8	148	84	90
1X977-24-20	31	1 1/4	-20	31.8	148	84	90
1X977-24-24	38	1 1/2	-24	38.1	170	103	104

Систему цельных фланцев см. в Eb-2.

## XA Фланец Caterpillar® Прямой

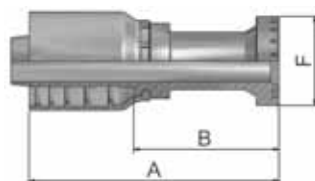

Обозначение	 Внутренний диаметр рукава				 Фланец Дюйм	A мм	B мм	F мм
	DN	Дюйм	Размер	мм				
1XA77-12-12	19	3/4	-12	19.1	3/4	114	68	41
1XA77-16-12	19	3/4	-12	19.1	3/4	88	42	48
1XA77-16-16	25	1	-16	25.4	1	141	87	48
1XA77-20-16	25	1	-16	25.4	1	104	50	54
1XA77-20-20	31	1 1/4	-20	31.8	1 1/4	152	88	54
1XA77-24-20	31	1 1/4	-20	31.8	1 1/2	121	57	64
1XA77-24-24	38	1 1/2	-24	38.1	1 1/2	176	109	64
1XA77-32-24	38	1 1/2	-24	38.1	2	133	66	79
1XA77-32-32	51	2	-32	50.8	2	192	115	79

Серия фитинга, одобренная для типов рукавов:

**XF** Фланец Caterpillar®  
Угловой 45°

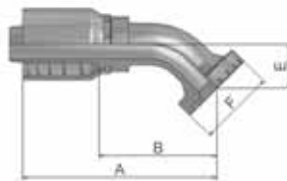

Обозначение	 Внутренний диаметр рукава				 Фланец	A мм	B мм	E мм	F мм
	DN	Дюйм	Размер	мм	Дюйм				
1XF77-12-12	19	3/4	-12	19.1	3/4	122	76	31	41
1XF77-16-16	25	1	-16	25.4	1	145	91	36	48
1XF77-20-20	31	1 1/4	-20	31.8	1 1/4	161	98	37	54
1XF77-24-20	31	1 1/4	-20	31.8	1 1/2	161	98	37	64

**XG** Фланец Caterpillar®  
Угловой 60°

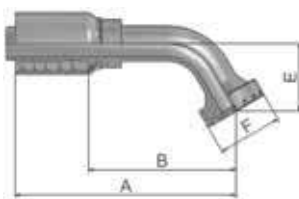

Обозначение	 Внутренний диаметр рукава				 Фланец	A мм	B мм	E мм	F мм
	DN	Дюйм	Размер	мм	Дюйм				
1XG77-12-12	19	3/4	-12	19.1	3/4	137	91	42	41
1XG77-16-16	25	1	-16	25.4	1	163	109	50	48
1XG77-20-20	31	1 1/4	-20	31.8	1 1/4	200	136	51	54

Серия фитинга, одобренная для типов рукавов:

## XN Фланец Caterpillar® Угловой 90°

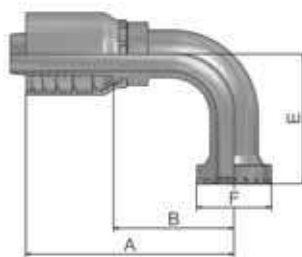

Обозначение	 Внутренний диаметр рукава				 Фланец	A мм	B мм	E мм	F мм
	DN	Дюйм	Размер	мм					
1XN77-12-12	19	3/4	-12	19.1	3/4	108	62	63	41
1XN77-16-12	19	3/4	-12	19.1	1	108	62	63	48
1XN77-16-16	25	1	-16	25.4	1	131	77	74	48
1XN77-20-16	25	1	-16	25.4	1 1/4	120	66	74	54
1XN77-20-20	31	1 1/4	-20	31.8	1 1/4	151	87	94	54
1XN77-24-20	31	1 1/4	-20	31.8	1 1/2	151	87	77	64
1XN77-24-24	38	1 1/2	-24	38.1	1 1/2	160	103	106	79
1XN77-32-24	38	1 1/2	-24	38.1	2	169	103	106	79

## K5 Фланец Komatsu® Прямой

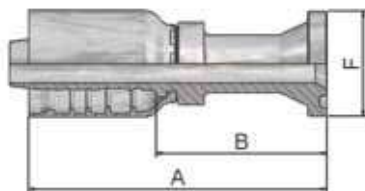

Обозначение	 Внутренний диаметр рукава				A мм	B мм
	DN	Дюйм	Размер	мм		
1K577-16-16	25	1	-16	25.4	119	65

Серия фитинга, одобренная для типов рукавов:

## К7 Фланец Komatsu® Угловой 45°

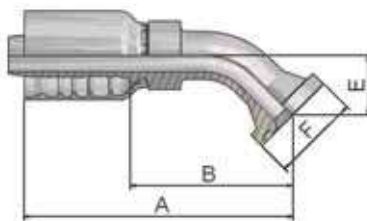

Обозначение	 Внутренний диаметр рукава				A мм	B мм	E мммм
	DN	Дюйм	Размер	мм			
1K777-12-12	19	3/4	-12	19.1	116	70	26
1K777-20-20	31	1 1/4	-20	31.8	159	96	38

## К9 Фланец Komatsu® Угловой 90°

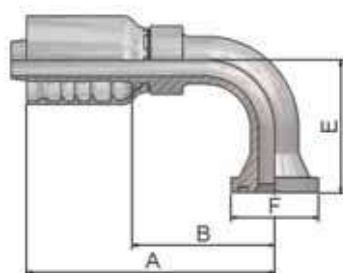

Обозначение	 Внутренний диаметр рукава				A мм	B мм	E мммм
	DN	Дюйм	Размер	мм			
1K977-12-12	19	3/4	-12	19.1	108	62	58
1K977-16-16	25	1	-16	25.4	127	73	70
1K977-20-20	31	1 1/4	-20	31.8	148	84	90

Серия фитинга, одобренная для типов рукавов:

## JC Внутренняя резьба ORFS Накидная гайка – Прямой Короткий

ISO 12151-1 – SWSA  
SAE J516 – ORFS

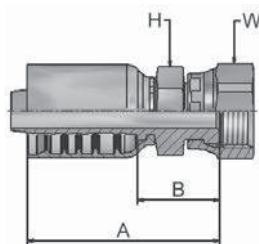

Обозначение	 Внутренний диаметр рукава				 Резьба UNF	A мм	B мм	 H мм	 W мм
	DN	Дюйм	Размер	мм					
1JC77-8-8	12	1/2	-8	12.7	13/16x16	60	25	22	24
1JC77-10-8	12	1/2	-8	12.7	1x14	65	31	24	30
1JC77-12-8	12	1/2	-8	12.7	1 3/16x12	64	29	30	36
1JC77-10-10	16	5/8	-10	15.9	1x14	70	31	24	30
1JC77-12-10	16	5/8	-10	15.9	13/16x16	69	30	30	36
1JC77-10-12	19	3/4	-12	19.1	1x14	79	33	30	30
1JC77-12-12	19	3/4	-12	19.1	1 3/16x12	78.5	32.5	30	36
1JC77-16-12	19	3/4	-12	19.1	1 7/16x12	81	35.3	36	41
1JC77-12-16	25	1	-16	25.4	1 3/16x12	92	38	36	36
1JC77-16-16	25	1	-16	25.4	1 7/16x12	91	37.1	36	41
1JC77-20-16	25	1	-16	25.4	1 11/16x12	90	36	41	50
1JC77-20-20	31	1 1/4	-20	31.8	1 11/16x12	107	44	46	50
1JC77-24-24	38	1 1/2	-24	38.1	2x12	109	43	50	60
1JC77-32-32	51	2	-32	50.8	2 1/2x12	143	66	65	75

## J7 Внутренняя резьба ORFS – Накидная гайка Угловой 45°

ISO 12151-1 – SWE 45°  
SAE J516 – ORFS 45°

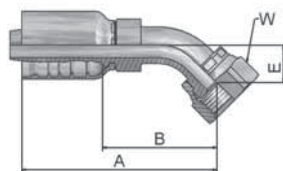

Обозначение	 Внутренний диаметр рукава				 Резьба UNF	A мм	B мм	 E мм	 W мм
	DN	Дюйм	Размер	мм					
1J777-8-8	12	1/2	-8	12.7	13/16x16	72.7	38	15	24
1J777-10-10	16	5/8	-10	15.9	1x14	93	54	16	30
1J777-12-10	16	5/8	-10	15.9	1 3/16x12	98	59	21	36
1J777-12-12	19	3/4	-12	19.1	1 3/16x12	111	65	21	36
1J777-16-16	25	1	-16	25.4	1 7/16x12	133	79	24	41
1J777-20-20	31	1 1/4	-20	31.8	1 11/16x12	145	81	25	50
1J777-24-20	31	1 1/4	-20	31.8	2x12	148	84	27	60
1J777-24-24	38	1 1/2	-24	38.1	2x12	176	109	42	60

Серия фитинга, одобренная для типов рукавов:

**77** 787TC | 797TC

**J9**      **Внутренняя резьба ORFS**  
**– Накладная гайка**  
**Угловой 90° – Короткий**  
 ISO 12151-1 – SWES  
 SAE J516 – ORFS 90°

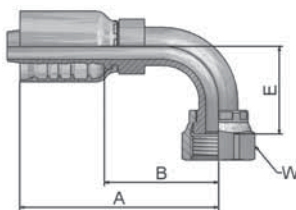

Обозначение	 Внутренний диаметр рукава				 Резьба UNF	A мм	B мм	E мм	 W мм
	DN	Дюйм	Размер	мм					
1J977-8-8	12	1/2	-8	12.7	13/16x16	70.65	36	29	24
1J977-10-10	16	5/8	-10	15.9	1x14	97	50	32	30
1J977-10-12	19	3/4	-12	19.1	1x14	97	51	32	30
1J977-12-12	19	3/4	-12	19.1	1 3/16x12	108	62	48	36
1J977-16-12	19	3/4	-12	19.1	1 7/16x12	108	62	56	41
1J977-16-16	25	1	-16	25.4	1 7/16x12	131	77	56	41
1J977-20-20	31	1 1/4	-20	31.8	1 11/16x12	146	82	64	50
1J977-24-24	38	1 1/2	-24	38.1	2x12	163	96	69	60

**J1**      **Внутренняя резьба ORFS**  
**– Накладная гайка**  
**Угловой 90° – Длинный**  
 ISO 12151-1 – SWEL  
 SAE J 516 – ORFS 90° L

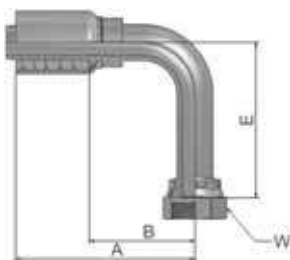

Обозначение	 Внутренний диаметр рукава				 Резьба UNF	A мм	B мм	E мм	 W мм
	DN	Дюйм	Размер	мм					
1J177-16-16	25	1	-16	25.4	1 7/16x12	131	77	114	41

Серия фитинга, одобренная для типов рукавов:



# JM Наружная резьба ORFS

ISO 12151-1-S – SAE J516

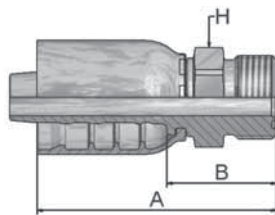

Обозначение	 Внутренний диаметр рукава				 Резьба UNF	A мм	B мм	 H мм
	DN	Дюйм	Размер	мм				
1JM77-8-8	12	1/2	-8	12.7	13/16x16	62.5	27.85	22
1JM77-12-8	12	1/2	-8	12.7	1 3/16x12	69.6	34.95	32
1JM77-10-10	16	5/8	-10	15.9	1x14	71.65	33	27
1JM77-12-10	16	5/8	-10	15.9	1 3/16x12	76	37	30
1JM77-12-12	19	3/4	-12	19.1	1 3/16x12	83	37	32
1JM77-16-12	19	3/4	-12	19.1	1 7/16x12	83.6	37.8	41
1JM77-16-16	25	1	-16	25.4	1 7/16x12	96	40.9	41
1JM77-20-16	25	1	-16	25.4	1 11/16x12	93	39.2	46
1JM77-20-20	31	1 1/4	-20	31.8	1 11/16x12	110	46	50
1JM77-24-20	31	1 1/4	-20	31.8	2 12	116	52	60

Фитинги JM поставляются без уплотнительного кольца.  
См. уплотнительные кольца в разделе E. По запросу поставляются специальные уплотнительные кольца.

Серия фитинга, одобренная для типов рукавов:

Высокое давление  
Французский стандарт

Фитинги Parkrimp No-Skive  
Серия 77

**FG** Наружная резьба,  
французский стандарт,  
серия Gas  
Неподвижный – Прямой  
(конус 24°)

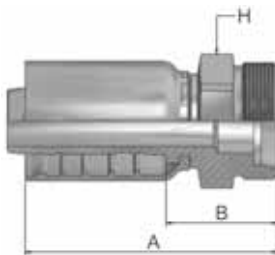

Обозначение	 Внутренний диаметр рукава				 Резьба метрическая	A мм	B мм	 H мм
	DN	Дюйм	Размер	мм				
1FG77-27-12	19	3/4	-12	19.1	M36x1.5	82	36	36
1FG77-33-16	25	1	-16	25.4	M45x1.5	97	43	46

Серия фитинга, одобренная для типов рукавов:

## DIN – Метрические

Страница Df-1 – Df-2

<p><b>C9</b> Df-1</p>  <p>ISO 12151-2-SWS-S – DKOS</p>	<p><b>OC</b> Df-1</p>  <p>ISO 12151-2 – SWE 45°-S – DKOS 45°</p>	<p><b>1C</b> Df-2</p>  <p>ISO 12151-2-SWE-S – DKOS 90°</p>	<p><b>D2</b> Df-2</p>  <p>ISO 12151-2-S-S – CES</p>
---	---	--	--





## BSP

Страница Df-3 – Df-4

<p><b>92</b> Df-3</p>  <p>BS5200-A – DKR</p>	<p><b>B1</b> Df-3</p>  <p>BS 5200-D – DKR 45°</p>	<p><b>B2</b> Df-4</p>  <p>BS 5200-B – DKR 90°</p>	<p><b>D9</b> Df-4</p>  <p>BS5200 – AGR</p>
---	--	---	---

## SAE

Страница Df-5 – Df-7

<p><b>01</b> Df-5</p>  <p>SAE J476A / J516 – AGN</p>	<p><b>03</b> Df-5</p>  <p>ISO 12151-5-S – AGJ</p>	<p><b>06</b> Df-6</p>  <p>ISO 12151-5-SWS – DKJ</p>	<p><b>37</b> Df-6</p>  <p>ISO 12151-5-SWE 45° – DKJ 45°</p>
<p><b>39</b> Df-7</p>  <p>ISO 12151-5-SWES – DKJ 90°</p>			

## Фланец

Страница Df-8 – Df-12

<p><b>15/4A</b> Df-8</p>  <p>ISO 12151-3-S-L – SFL (35,0 МПа/ 5000 psi)</p>	<p><b>17/4F</b> Df-8</p>  <p>ISO 12151-3 – E45S – L – SFL 45° (35,0 МПа/ 5000 psi)</p>	<p><b>19/4N</b> Df-9</p>  <p>ISO 12151-3-E-L – SFL 90° (35,0 МПа/ 5000 psi)</p>	<p><b>6A</b> Df-9</p>  <p>ISO 12151-3-S-S – SFS (42,0 МПа/ 6000 psi)</p>
<p><b>6F</b> Df-10</p>  <p>ISO 12151-3 – E45-S – SFS 45° (42,0 МПа/ 6000 psi)</p>	<p><b>6N</b> Df-10</p>  <p>ISO 12151-3 – E-S – SFS 90° (42,0 МПа/ 6000 psi)</p>	<p><b>XA</b> Df-11</p>  <p>Фланец Caterpillar® Прямой</p>	<p><b>XF</b> Df-11</p>  <p>Фланец Caterpillar® Угловой 45°</p>
<p><b>XG</b> Df-12</p>  <p>Фланец Caterpillar® Угловой 60°</p>	<p><b>XN</b> Df-12</p>  <p>Фланец Caterpillar® Угловой 90°</p>		

## ORFS

Страница Df-13 – Df-15

<p><b>JC</b> Df-13</p>  <p>ISO 12151-1 – SWSA SAE J516 – ORFS</p>	<p><b>JS</b> Df-13</p>  <p>ISO 12151-1-SWSB SAE J516 – ORFS</p>	<p><b>J7</b> Df-14</p>  <p>ISO 12151-1 – SWE 45° SAE J516 – ORFS 45°</p>	<p><b>J9</b> Df-14</p>  <p>ISO 12151-1 – SWES SAE J516 – ORFS 90°</p>
<p><b>JM</b> Df-15</p>  <p>ISO 12151-1-S – SAE J516</p>			

## C9

### Внутренняя метрическая резьба 24° – Накладная гайка Тяжелая серия с уплотнительным кольцом Прямой

ISO 12151-2-SWS-S – DKOS

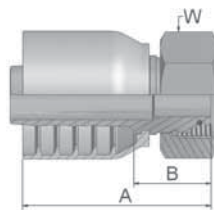

Обозначение	 Внутренний диаметр рукава				 Резьба метрическая	Наружный диаметр трубки мм	A мм	B мм	 W мм
	DN	Дюйм	Размер	мм					
1C978-20-12	19	3/4	-12	19.1	M30x2	20	86	35	36
1C978-25-12	19	3/4	-12	19.1	M36x2	25	79	31	46
1C978-30-16	25	1	-16	25.4	M42x2	30	87	36	50
1C978-30-20	31	1 1/4	-20	31.8	M42x2	30	106	42	50
1C978-38-20	31	1 1/4	-20	31.8	M52x2	38	101	37	60
1C978-38-24	38	1 1/2	-24	38.1	M52x2	38	105	42	60

Фитинги со стандартными уплотнительными кольцами могут использоваться для температур от -40 °С до +105 °С.  
Уплотнительные кольца см. в раздел Еб. По запросу поставляются специальные уплотнительные кольца.

## OC

### Внутренняя метрическая резьба 24° – Накладная гайка Тяжелая серия с уплотнительным кольцом Угловой 45°

ISO 12151-2 – SWE 45°-S – DKOS 45°

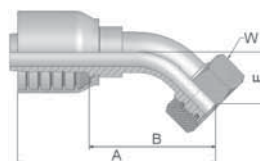

Обозначение	 Внутренний диаметр рукава				 Резьба метрическая	Наружный диаметр трубки мм	A мм	B мм	E мм	 W мм
	DN	Дюйм	Размер	мм						
10C78-25-12	19	3/4	-12	19.1	M36x2	25	112	64	29	46
10C78-30-16	25	1	-16	25.4	M42x2	30	131	81	34	50
10C78-38-20	31	1 1/4	-20	31.8	M52x2	38	161	97	37	60
10C78-38-24	38	1 1/2	-24	38.1	M52x2	38	182	120	49	60

Фитинги со стандартными уплотнительными кольцами могут использоваться для температур от -40 °С до +105 °С.  
Уплотнительные кольца см. в раздел Еб. По запросу поставляются специальные уплотнительные кольца.

Серия фитинга, одобренная для типов рукавов:

# 1C

**Внутренняя метрическая  
резьба 24° – Накладная гайка**  
**Тяжелая серия с  
уплотнительным кольцом**  
**Угловой 90°**

ISO 12151-2-SWE-S – DKOS 90°

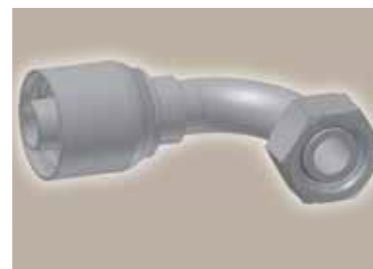
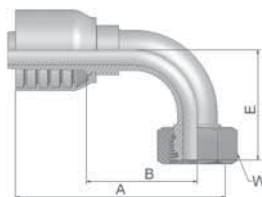

Обозначение	 Внутренний диаметр рукава				 Резьба метрическая	Наружный диаметр трубки	A	B	E	 W
	DN	Дюйм	Размер	мм						
11C78-20-12	19	3/4	-12	19.1	M30x2	20	101	53	60	36
11C78-25-12	19	3/4	-12	19.1	M36x2	25	101	53	59	46
11C78-30-16	25	1	-16	25.4	M42x2	30	122	71	73	50
11C78-38-20	31	1 1/4	-20	31.8	M52x2	38	151	87	78	60

Фитинги со стандартными уплотнительными кольцами могут использоваться для температур от -40 °C до +105 °C. Уплотнительные кольца см. в раздел Eb. По запросу поставляются специальные уплотнительные кольца.

# D2

**Наружная метрическая  
резьба 24° –  
Неподвижный**  
**Тяжелая серия – Прямой**  
ISO 12151-2-S-S – CES

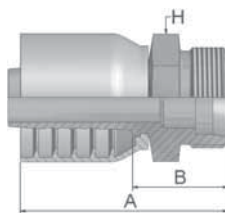

Обозначение	 Внутренний диаметр рукава				 Резьба метрическая	Наружный диаметр трубки	A	B	 H
	DN	Дюйм	Размер	мм					
1D278-25-12	19	3/4	-12	19.1	M36x2	25	86	38	36
1D278-30-16	25	1	-16	25.4	M42x2	30	95	42	46
1D278-38-20	31	1 1/4	-20	31.8	M52x2	38	112	48	55

Серия фитинга, одобренная для типов рукавов:

## 92 Внутренняя трубная резьба BSP, цилиндрическая Накидная гайка – Прямой (конус 60°)

BS5200-A – DKR

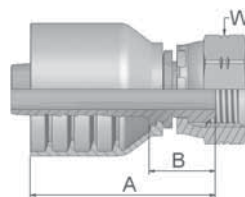

Обозначение	 Внутренний диаметр рукава				 Резьба BSP	A мм	B мм	 W мм
	DN	Дюйм	Размер	мм				
19278-12-12	19	3/4	-12	19.1	3/4x14	75	27	32
19278-16-16	25	1	-16	25.4	1x11	89	39	41
19278-20-20	31	1 1/4	-20	31.8	1 1/4x11	101	37	50
19278-24-24	38	1 1/2	-24	38.1	1 1/2x11	100	37	55

## B1 Внутренняя трубная резьба BSP, цилиндрическая Накидная гайка Угловой 45° (конус 60°)

BS 5200-D – DKR 45°

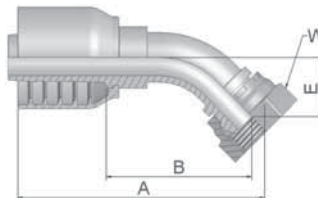

Обозначение	 Внутренний диаметр рукава				 Резьба BSP	A мм	B мм	E мм	 W мм
	DN	Дюйм	Размер	мм					
1B178-12-12	19	3/4	-12	19.1	3/4x14	110	62	26	32
1B178-16-16	25	1	-16	25.4	1x11	134	84	36	41
1B178-20-20	31	1 1/4	-20	31.8	1 1/4x11	168	104	43	50
1B178-24-24	38	1 1/2	-24	38.1	1 1/2x11	186	123	52	55

Серия фитинга, одобренная для типов рукавов:

**B2**      **Внутренняя трубная  
резьба BSP,  
цилиндрическая  
Накидная гайка  
Угловой 90° (конус 60°)**  
BS 5200-B – DKR 90°

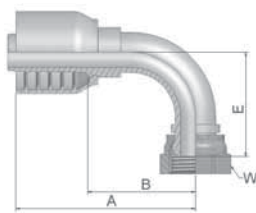

Обозначение	 Внутренний диаметр рукава				 Резьба BSP	A мм	B мм	E мм	 W мм
	DN	Дюйм	Размер	мм					
1B278-12-12	19	3/4	-12	19.1	3/4x14	106	58	55	32
1B278-16-16	25	1	-16	25.4	1x11	120	70	74	41
1B278-20-20	31	1 1/4	-20	31.8	1 1/4x11	151	87	80	50
1B278-24-24	38	1 1/2	-24	38.1	1 1/2x11	166	103	103	55

**D9**      **Наружная трубная  
резьба BSP,  
цилиндрическая  
Неподвижный –  
Прямой (конус 60°)**  
BS5200 – AGR

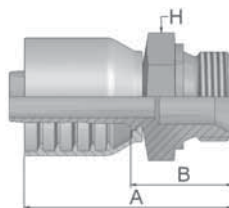

Обозначение	 Внутренний диаметр рукава				 Резьба BSP	A мм	B мм	 H мм
	DN	Дюйм	Размер	мм				
1D978-12-12	19	3/4	-12	19.1	3/4x14	87	39	32
1D978-16-16	25	1	-16	25.4	1x11	96	45	41
1D978-20-20	31	1 1/4	-20	31.8	1 1/4x11	113	49	50
1D978-24-24	38	1 1/2	-24	38.1	1 1/2x11	114	51	55

Серия фитинга, одобренная для типов рукавов:



**01** Наружная трубная  
резьба NPTF  
Неподвижный –  
Прямой  
SAE J476A / J516 – AGN

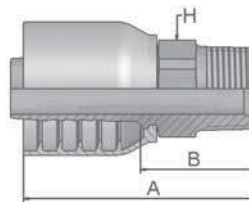

Обозначение	 Внутренний диаметр рукава				 Резьба NPTF	A мм	B мм	 H мм
	DN	Дюйм	Размер	мм				
10178-12-12-SM	19	3/4	-12	19.1	3/4x14	90	42	30
10178-16-16-SM	25	1	-16	25.4	1x11 1/2	100	50	36
10178-20-20-SM	31	1 1/4	-20	31.8	1 1/4x11 1/2	125	61	46
10178-24-24-SM	38	1 1/2	-24	38.1	1 1/2x11 1/2	124	62	50

**03** Наружная резьба JIC 37° –  
Неподвижный  
Прямой  
ISO12151-5-S – AGJ

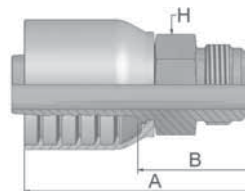

Обозначение	 Внутренний диаметр рукава				 Резьба UNF	A мм	B мм	 H мм
	DN	Дюйм	Размер	мм				
10378-12-12-SM	19	3/4	-12	19.1	1 1/16x12	89	41	30
10378-16-16-SM	25	1	-16	25.4	1 5/16x12	97	47	36
10378-20-20-SM	31	1 1/4	-20	31.8	1 5/8x12	118	54	46
10378-24-24-SM	38	1 1/2	-24	38.1	1 7/8x12	122	59	50

Серия 78

Серия фитинга, одобренная для типов рукавов:

**06**      **Внутренняя резьба JIC 37° –  
Накидная гайка  
Прямой**  
ISO 12151-5-SWS – DKJ

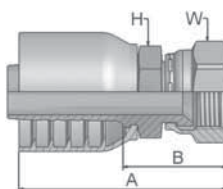

Обозначение	 Внутренний диаметр рукава				 Резьба UNF	A мм	B мм	 H мм	 W мм
	DN	Дюйм	Размер	мм					
10678-12-12-SM	19	3/4	-12	19.1	1 1/16x12	93	45	30	32
10678-16-12-SM	19	3/4	-12	19.1	1 5/16x12	99	51	36	41
10678-16-16-SM	25	1	-16	25.4	1 5/16x12	103	52	36	41
10678-16-20-SM	31	1 1/4	-20	31.8	1 5/16x12	116	52	46	41
10678-20-20-SM	31	1 1/4	-20	31.8	1 5/8x12	125	61	46	50
10678-24-24-SM	38	1 1/2	-24	38.1	1 7/8x12	128	66	50	60

**37**      **Внутренняя резьба JIC 37° –  
Накидная гайка  
Угловой 45°**  
ISO 12151-5-SWE 45° – DKJ 45°

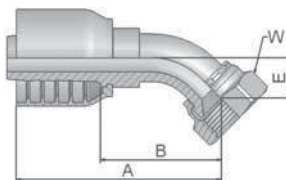

Обозначение	 Внутренний диаметр рукава				 Резьба UNF	A мм	B мм	 E мм	 W мм
	DN	Дюйм	Размер	мм					
13778-12-12-SM	19	3/4	-12	19.1	1 1/16x12	104	56	22	32
13778-16-16-SM	25	1	-16	25.4	1 5/16x12	119	69	24	41
13778-20-20-SM	31	1 1/4	-20	31.8	1 5/8x12	171	107	47	50
13778-24-24-SM	38	1 1/2	-24	38.1	1 7/8x12	194	132	58	60

Серия фитинга, одобренная для типов рукавов:

**39**      **Внутренняя резьба JIC 37° –**  
**Накидная гайка**  
**Угловой 90°**  
ISO 12151-5-SWES – DKJ 90°

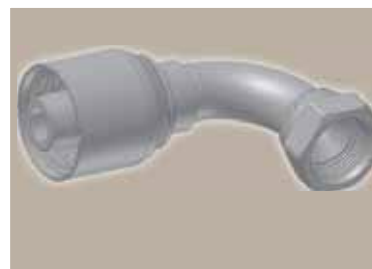
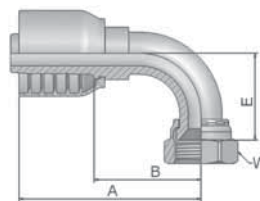

Обозначение	 Внутренний диаметр рукава				 Резьба UNF	A мм	B мм	E мм	 W мм
	DN	Дюйм	Размер	мм					
13978-12-12-SM	19	3/4	-12	19.1	1 1/16x12	101	53	48	32
13978-16-16-SM	25	1	-16	25.4	1 5/16x12	118	67	56	41
13978-20-20-SM	31	1 1/4	-20	31.8	1 5/8x12	150	87	85	50
13978-24-24-SM	38	1 1/2	-24	38.1	1 7/8x12	194	119	102	60

Серия 78

Серия фитинга, одобренная для типов рукавов:

## 15/4A Фланец ISO 6162-1 Прямой

ISO 12151-3-S-L – SFL  
(35,0 МПа/ 5000 psi)

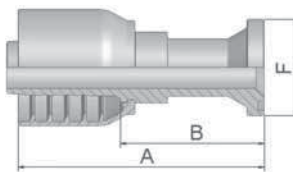

Обозначение	Внутренний диаметр рукава				Фланец Дюйм	A мм	B мм	F мм
	DN	Дюйм	Размер	мм				
11578-12-12	19	3/4	-12	19.1	3/4	110	62	38
11578-16-16	25	1	-16	25.4	1	117	66	45
14A78-20-16	25	1	-16	25.4	1 1/4	85	34	51
11578-16-20	31	1 1/4	-20	31.8	1	133	69	45
14A78-20-20	31	1 1/4	-20	31.8	1 1/4	141	77	51
14A78-24-20	31	1 1/4	-20	31.8	1 1/2	104	40	60
14A78-24-24	38	1 1/2	-24	38.1	1 1/2	166	103	60

Полуфланцы SAE см. в разделе Eb.

Фитинги со стандартными уплотнительными кольцами могут использоваться для температур от -40 °C до +105 °C.  
Уплотнительные кольца см. в раздел Eb. По запросу поставляются специальные уплотнительные кольца.

## 17/4F Фланец ISO 6162-1 Угловой 45°

ISO 12151-3 – E45S – L – SFL 45°  
(35,0 МПа/ 5000 psi)

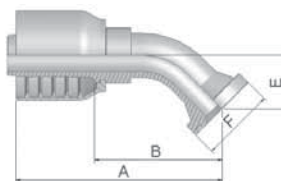

Обозначение	Внутренний диаметр рукава				Фланец Дюйм	A мм	B мм	E мм	F мм
	DN	Дюйм	Размер	мм					
11778-12-12	19	3/4	-12	19.1	3/4	119	71	27	38
11778-16-16	25	1	-16	25.4	1	127	77	32	45
14F78-20-16	25	1	-16	25.4	1 1/4	136	85	32	51
14F78-20-20	31	1 1/4	-20	31.8	1 1/4	160	96	35	51
14F78-24-20	31	1 1/4	-20	31.8	1 1/2	162	102	38	60
14F78-24-24	38	1 1/2	-24	38.1	1 1/2	178	115	44	60
14F78-32-24	38	1 1/2	-24	38.1	2	177	114	43	71

Полуфланцы SAE см. в разделе Eb.

Фитинги со стандартными уплотнительными кольцами могут использоваться для температур от -40 °C до +105 °C.  
Уплотнительные кольца см. в раздел Eb. По запросу поставляются специальные уплотнительные кольца.

Серия фитинга, одобренная для типов рукавов:

## 19/4N Фланец ISO 6162-1 Угловой 90°

ISO 12151-3-E-L – SFL 90°  
(35,0 МПа/ 5000 psi)

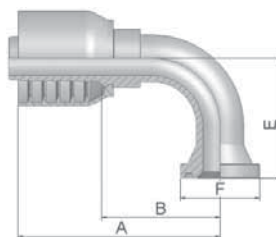

Обозначение	 Внутренний диаметр рукава				 Фланец Дюйм	A мм	B мм	E мм	F мм
	DN	Дюйм	Размер	мм					
11978-12-12	19	3/4	-12	19.1	3/4	109	61	58	38
11978-16-12	19	3/4	-12	19.1	1	102	54	58	45
14N78-20-16	25	1	-16	25.4	1 1/4	128	78	68	51
14N78-20-20	31	1 1/4	-20	31.8	1 1/4	155	91	90	51
14N78-24-24	38	1 1/2	-24	38.1	1 1/2	166	103	93	60

Полуфланцы SAE см. в разделе Eb.

Фитинги со стандартными уплотнительными кольцами могут использоваться для температур от -40 °С до +105 °С.  
Уплотнительные кольца см. в раздел Eb. По запросу поставляются специальные уплотнительные кольца.

## 6A Фланец ISO 6162-2 Прямой

ISO 12151-3-S-S – SFS  
(42,0 МПа/ 6000 psi)

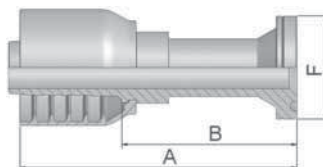

Обозначение	 Внутренний диаметр рукава				 Фланец Дюйм	A мм	B мм	F мм
	DN	Дюйм	Размер	мм				
16A78-12-12	19	3/4	-12	19.1	3/4	130	82	41
16A78-16-12	19	3/4	-12	19.1	1	135	87	48
16A78-16-16	25	1	-16	25.4	1	131	81	48
16A78-20-16	25	1	-16	25.4	1 1/4	142	91	54
16A78-16-20	31	1 1/4	-20	31.8	1	149	85	48
16A78-20-20	31	1 1/4	-20	31.8	1 1/4	149	85	54
16A78-24-20	31	1 1/4	-20	31.8	1 1/2	121	57	64
16A78-20-24	38	1 1/2	-24	38.1	1 1/4	158	96	54
16A78-24-24	38	1 1/2	-24	38.1	1 1/2	166	104	64
16A78-32-24	38	1 1/2	-24	38.1	2	129	66	79

Полуфланцы SAE см. в разделе Eb.

Фитинги со стандартными уплотнительными кольцами могут использоваться для температур от -40 °С до +105 °С.  
Уплотнительные кольца см. в раздел Eb. По запросу поставляются специальные уплотнительные кольца.

**Серия фитинга**, одобренная для типов рукавов:

**78** | 781 | 782TC

## 6F Фланец ISO 6162-2 Угловой 45° – Тяжелая серия

ISO 12151-3 – E45-S – SFS 45°  
(42,0 МПа/ 6000 psi)

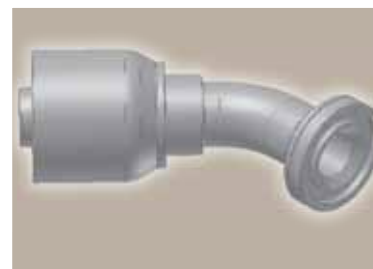
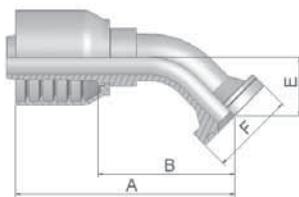

Обозначение	Внутренний диаметр рукава				Фланец Дюйм	A мм	B мм	E мм	F мм
	DN	Дюйм	Размер	мм					
16F78-12-12	19	3/4	-12	19.1	3/4	109	61	26	41
16F78-16-12	19	3/4	-12	19.1	1	110	62	26	48
16F78-16-16	25	1	-16	25.4	1	129	79	32	48
16F78-20-16	25	1	-16	25.4	1 1/4	129	79	32	54
16F78-16-20	31	1 1/4	-20	31.8	1	157	93	33	48
16F78-20-20	31	1 1/4	-20	31.8	1 1/4	163	98	38	54
16F78-24-20	31	1 1/4	-20	31.8	1 1/2	163	99	38	63
16F78-24-24	38	1 1/2	-24	38.1	1 1/2	178	115	44	64

Полуфланцы SAE см. в в разделе Eb.

Фитинги со стандартными уплотнительными кольцами могут использоваться для температур от -40 °C до +105 °C.  
Уплотнительные кольца см. в раздел Eb. По запросу поставляются специальные уплотнительные кольца.

## 6N Фланец ISO 6162-2 Угловой 90°

ISO 12151-3 – E-S – SFS 90°  
(42,0 МПа/ 6000 psi)

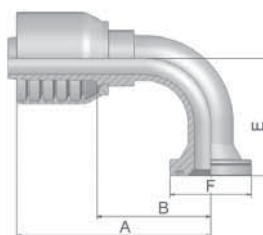

Обозначение	Внутренний диаметр рукава				Фланец Дюйм	A мм	B мм	E мм	F мм
	DN	Дюйм	Размер	мм					
16N78-12-12	19	3/4	-12	19.1	3/4	101	53	58	41
16N78-16-12	19	3/4	-12	19.1	1	109	65	62	48
16N78-12-16	25	1	-16	25.4	3/4	109	58	70	41
16N78-16-16	25	1	-16	25.4	1	122	71	70	48
16N78-20-16	25	1	-16	25.4	1 1/4	122	71	70	54
16N78-16-20	31	1 1/4	-20	31.8	1	137	73	90	48
16N78-20-20	31	1 1/4	-20	31.8	1 1/4	172	108	71	54
16N78-24-20	31	1 1/4	-20	31.8	1 1/2	172	108	76	64
16N78-20-24	38	1 1/2	-24	38.1	1 1/4	170	113	76	54
16N78-24-24	38	1 1/2	-24	38.1	1 1/2	166	103	104	64
16N78-32-24	38	1 1/2	-24	38.1	2	166	103	104	79

Полуфланцы SAE см. в в разделе Eb.

Фитинги со стандартными уплотнительными кольцами могут использоваться для температур от -40 °C до +105 °C.  
Уплотнительные кольца см. в раздел Eb. По запросу поставляются специальные уплотнительные кольца.

Серия фитинга, одобренная для типов рукавов:

## ХА Фланец Caterpillar® Прямой

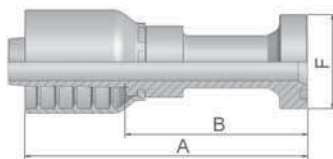

Обозначение	Внутренний диаметр рукава				Фланец Дюйм	А мм	В мм	F мм
	DN	Дюйм	Размер	мм				
1XA78-12-12	19	3/4	-12	19.1	3/4	123	75	41
1XA78-16-12	19	3/4	-12	19.1	1	134	86	48
1XA78-16-16	25	1	-16	25.4	1	138	88	48
1XA78-20-16	25	1	-16	25.4	1 1/4	144	93	54
1XA78-20-20	31	1 1/4	-20	31.8	1 1/4	155	96	54
1XA78-24-20	31	1 1/4	-20	31.8	1 1/2	162	97	64
1XA78-24-24	38	1 1/2	-24	38.1	1 1/2	172	110	64

Фитинги со стандартными уплотнительными кольцами могут использоваться для температур от -40 °С до +105 °С. Уплотнительные кольца см. в раздел Еб. По запросу поставляются специальные уплотнительные кольца.

## XF Фланец Caterpillar® Угловой 45°

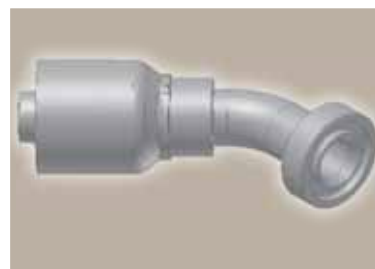
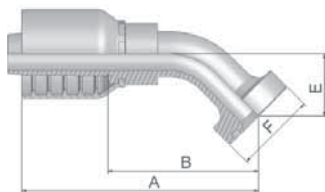

Обозначение	Внутренний диаметр рукава				Фланец Дюйм	А мм	В мм	Е мм	F мм
	DN	Дюйм	Размер	мм					
1XF78-12-12	19	3/4	-12	19.1	3/4	123	75	31	41
1XF78-16-12	19	3/4	-12	19.1	1	122	74	30	48
1XF78-16-16	25	1	-16	25.4	1	138	88	36	48
1XF78-20-16	25	1	-16	25.4	1 1/4	132	81	35	54
1XF78-20-20	31	1 1/4	-20	31.8	1 1/4	162	98	37	54
1XF78-24-20	31	1 1/4	-20	31.8	1 1/2	182	117	36	64
1XF78-24-24	38	1 1/2	-24	38.1	1 1/2	174	116	39	63

Фитинги со стандартными уплотнительными кольцами могут использоваться для температур от -40 °С до +105 °С. Уплотнительные кольца см. в раздел Еб. По запросу поставляются специальные уплотнительные кольца.

Серия фитинга, одобренная для типов рукавов:

**XG** Фланец Caterpillar®  
Угловой 60°

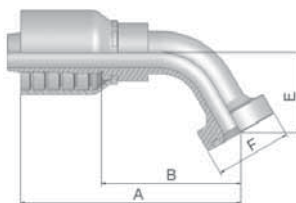

Обозначение	Внутренний диаметр рукава				Фланец Дюйм	A мм	B мм	E мм	F мм
	DN	Дюйм	Размер	мм					
1XG78-12-12	19	3/4	-12	19.1	3/4	138	90	42	41
1XG78-16-16	25	1	-16	25.4	1	160	109	50	48
1XG78-20-16	25	1	-16	25.4	1 1/4	153	103	48	54
1XG78-20-20	31	1 1/4	-20	31.8	1 1/4	170	107	52	54
1XG78-24-24	38	1 1/2	-24	38.1	1 1/2	212	149	52	64

Фитинги со стандартными уплотнительными кольцами могут использоваться для температур от -40 °С до +105 °С. Уплотнительные кольца см. в раздел Еб. По запросу поставляются специальные уплотнительные кольца.

**XN** Фланец Caterpillar®  
Угловой 90°

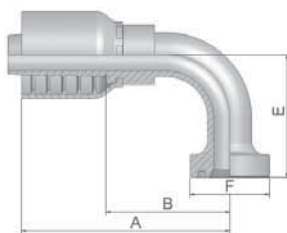

Обозначение	Внутренний диаметр рукава				Фланец Дюйм	A мм	B мм	E мм	F мм
	DN	Дюйм	Размер	мм					
1XN78-12-12	19	3/4	-12	19.1	3/4	111	63	63	41
1XN78-16-12	19	3/4	-12	19.1	1	111	63	62	48
1XN78-16-16	25	1	-16	25.4	1	128	78	74	48
1XN78-20-16	25	1	-16	25.4	1 1/4	122	71	74	54
1XN78-20-20	31	1 1/4	-20	31.8	1 1/4	172	108	77	54
1XN78-24-20	31	1 1/4	-20	31.8	1 1/2	172	107	77	64
1XN78-24-24	38	1 1/2	-24	38.1	1 1/2	166	103	106	64

Фитинги со стандартными уплотнительными кольцами могут использоваться для температур от -40 °С до +105 °С. Уплотнительные кольца см. в раздел Еб. По запросу поставляются специальные уплотнительные кольца.

Серия фитинга, одобренная для типов рукавов:



## JC

### Внутренняя резьба ORFS Накидная гайка – Прямой Короткий

ISO 12151-1 – SWSA  
SAE J516 – ORFS

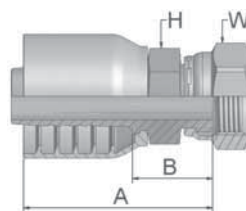

Обозначение	 Внутренний диаметр рукава				 Резьба UNF	A мм	B мм	 H мм	 W мм
	DN	Дюйм	Размер	мм					
1JC78-12-12-SM	19	3/4	-12	19.1	1 3/16x12	81	33	30	36
1JC78-20-20-SM	31	1 1/4	-20	31.8	1 11/16x12	106	42	46	50

## JS

### Внутренняя резьба ORFS, Накидная гайка (удлиненный)

ISO 12151-1-SWSB  
SAE J516 – ORFS

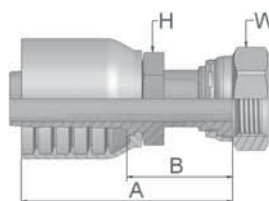

Обозначение	 Внутренний диаметр рукава				 Резьба UNF	A мм	B мм	 H мм	 W мм
	DN	Дюйм	Размер	мм					
1JS78-12-12-SM	19	3/4	-12	19.1	1 3/16x12	94	46	30	36
1JS78-16-16-SM	25	1	-16	25.4	1 7/16x12	103	52	36	41
1JS78-20-16-SM	25	1	-16	25.4	1 11/16x12	114	64	41	50
1JS78-20-20-SM	31	1 1/4	-20	31.8	1 11/16x12	117	54	46	50
1JS78-24-24-SM	38	1 1/2	-24	38.1	2x12	120	57	50	60

Серия фитинга, одобренная для типов рукавов:

## J7 Внутренняя резьба ORFS – Накидная гайка Угловой 45°

ISO 12151-1 – SWE 45°  
SAE J516 – ORFS 45°

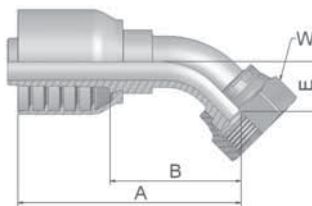

Обозначение	Внутренний диаметр рукава				Резьба UNF	A мм	B мм	E мм	W мм
	DN	Дюйм	Размер	мм					
1J778-12-12-SM	19	3/4	-12	19.1	1 3/16x12	105	57	21	36
1J778-16-16-SM	25	1	-16	25.4	1 7/16x12	119	69	24	41
1J778-20-16-SM	25	1	-16	25.4	1 11/16x12	131	80	26	50

## J9 Внутренняя резьба ORFS – Накидная гайка Угловой 90° – Короткий

ISO 12151-1 – SWES  
SAE J516 – ORFS 90°

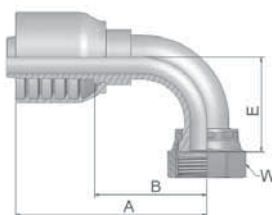

Обозначение	Внутренний диаметр рукава				Резьба UNF	A мм	B мм	E мм	W мм
	DN	Дюйм	Размер	мм					
1J978-12-12-SM	19	3/4	-12	19.1	1 3/16x12	101	53	48	36
1J978-16-12-SM	19	3/4	-12	19.1	1 7/16x12	114	66	56	41
1J978-16-16-SM	25	1	-16	25.4	1 7/16x12	120	70	56	41
1J978-20-16-SM	25	1	-16	25.4	1 11/16x12	127	77	64	50
1J978-20-20-SM	31	1 1/4	-20	31.8	1 11/16 12	151	87	69	50

Серия фитинга, одобренная для типов рукавов:

# JM Наружная резьба ORFS

ISO 12151-1-S – SAE J516

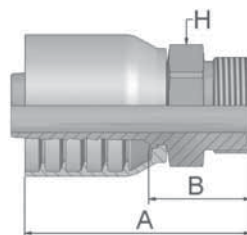

Обозначение	 Внутренний диаметр рукава				 Резьба UNF	A мм	B мм	 H мм
	DN	Дюйм	Размер	мм				
1JM78-16-16-SM	25	1	-16	25.4	1 7/16x12	93	42	41
1JM78-20-16-SM	25	1	-16	25.4	1 11/16x12	89	39	46
1JM78-24-20-SM	31	1 1/4	-20	31.8	2x12	108	44	55

Фитинги JM поставляются без уплотнительного кольца.  
См. уплотнительные кольца в разделе E. По запросу поставляются специальные уплотнительные кольца.

Серия 78

Серия фитинга, одобренная для типов рукавов:

## DIN – Метрические

Страница Dg-1 – Dg-2

**C9**

Dg-1



ISO 12151-2-SWS-S – DKOS

**OC**

Dg-1



ISO 12151-2 – SWE 45°-S – DKOS 45°

**1C**

Dg-2



ISO 12151-2-SWE-S – DKOS 90°

## Фланец

Страница Dg-3 – Dg-4

**6A**

Dg-3



ISO 12151-3-S-S – SFS  
(42,0 МПа/ 6000 psi)

**6F**

Dg-3



ISO 12151-3 – E45-S – SFS 45°  
(42,0 МПа/ 6000 psi)

**6N**

Dg-4



ISO 12151-3 – E-S – SFS 90°  
(42,0 МПа/ 6000 psi)

## ORFS

Страница Dg-5 – Dg-6

**JS**

Dg-5



ISO 12151-1-SWSB  
SAE J516 – ORFS

**J7**

Dg-5



ISO 12151-1 – SWE 45°  
SAE J516 – ORFS 45°

**J9**

Dg-6



ISO 12151-1 – SWES  
SAE J516 – ORFS 90°

**C9**      **Внутренняя метрическая  
резьба 24° – Накладная гайка  
Тяжелая серия с  
уплотнительным кольцом  
Прямой**

ISO 12151-2-SWS-S – DKOS

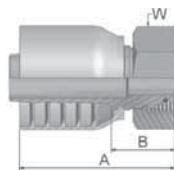

Обозначение	 Внутренний диаметр рукава				 Резьба метрическая	A мм	B мм	 W мм
	DN	Дюйм	Размер	мм				
1C979-25-12	19	3/4	-12	19.1	M36x2	87	32	46
1C979-30-16	25	1	-16	25.4	M42x2	95	36	50
1C979-38-20	31	1 1/4	-20	31.8	M52x2	112	41	60

Фитинги со стандартными уплотнительными кольцами могут использоваться для температур от -40 °С до +105 °С.  
Уплотнительные кольца см. в раздел Eb. По запросу поставляются специальные уплотнительные кольца.

**OC**      **Внутренняя метрическая  
резьба 24° – Накладная гайка  
Тяжелая серия с  
уплотнительным кольцом  
Угловой 45°**

ISO 12151-2 – SWE 45°-S – DKOS 45°

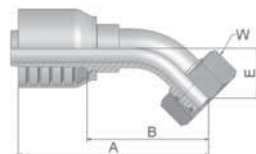

Обозначение	 Внутренний диаметр рукава				 Резьба метрическая	A мм	B мм	E мм	 W мм
	DN	Дюйм	Размер	мм					
10C79-25-12	19	3/4	-12	19.1	M36x2	125	69	29	46
10C79-30-16	25	1	-16	25.4	M42x2	140	81	34	50
10C79-38-20	31	1 1/4	-20	31.8	M52x2	176	105	37	60

Фитинги со стандартными уплотнительными кольцами могут использоваться для температур от -40 °С до +105 °С.  
Уплотнительные кольца см. в раздел Eb. По запросу поставляются специальные уплотнительные кольца.

Серия 79

**Серия фитинга**, одобренная для типов рукавов:

**79** | 791TC | 792TC | F42

**1C** **Внутренняя метрическая  
резьба 24° – Накладная гайка**  
**Тяжелая серия с  
уплотнительным кольцом**  
**Угловой 90°**

ISO 12151-2-SWE-S – DKOS 90°

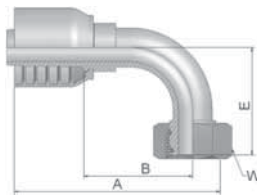

Обозначение	 Внутренний диаметр рукава				 Резьба метрическая	A мм	B мм	E мм	 W мм
	DN	Дюйм	Размер	мм					
11C79-25-12	19	3/4	-12	19.1	M36x2	114	58	59	46
11C79-30-16	25	1	-16	25.4	M42x2	130	72	73	50
11C79-38-20	31	1 1/4	-20	31.8	M52x2	166	95	78	60

Фитинги со стандартными уплотнительными кольцами могут использоваться для температур от -40 °С до +105 °С.  
Уплотнительные кольца см. в раздел Eb. По запросу поставляются специальные уплотнительные кольца.

**Серия фитинга**, одобренная для типов рукавов:

**79** | 791TC | 792TC | F42

## 6A Фланец ISO 6162-2 Прямой

ISO 12151-3-S-S – SFS  
(42,0 МПа/ 6000 psi)

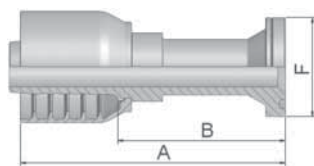

Обозначение	Внутренний диаметр рукава				Фланец Дюйм	A мм	B мм	F мм
	DN	Дюйм	Размер	мм				
16A79-12-12	19	3/4	-12	19.1	3/4	124	72	41
16A79-16-12	19	3/4	-12	19.1	1	99	43	48
16A79-12-16	25	1	-16	25.4	3/4	132	73	41
16A79-16-16	25	1	-16	25.4	1	139	81	48
16A79-20-16	25	1	-16	25.4	1 1/4	109	50	54
16A79-16-20	31	1 1/4	-20	31.8	1	152	81	48
16A79-20-20	31	1 1/4	-20	31.8	1 1/4	158	87	54
16A79-24-20	31	1 1/4	-20	31.8	1 1/2	132	61	64

Полуфланцы SAE см. в в разделе Eb.

Фитинги со стандартными уплотнительными кольцами могут использоваться для температур от -40 °С до +105 °С.

Уплотнительные кольца см. в раздел Eb. По запросу поставляются специальные уплотнительные кольца.

## 6F Фланец ISO 6162-2 Угловой 45° – Тяжелая серия

ISO 12151-3 – E45-S – SFS 45°  
(42,0 МПа/ 6000 psi)

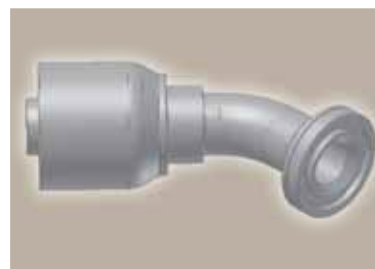
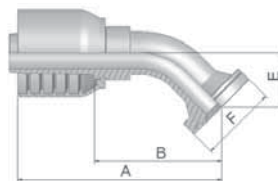

Обозначение	Внутренний диаметр рукава				Фланец Дюйм	A мм	B мм	E мм	F мм
	DN	Дюйм	Размер	мм					
16F79-12-12	19	3/4	-12	19.1	3/4	117	65	26	41
16F79-12-16	25	1	-16	25.4	3/4	128	70	32	41
16F79-16-16	25	1	-16	25.4	1	136	77	32	48
16F79-20-16	25	1	-16	25.4	1 1/4	137	79	32	54
16F79-16-20	31	1 1/4	-20	31.8	1	161	89	38	48
16F79-20-20	31	1 1/4	-20	31.8	1 1/4	172	104	38	54
16F79-24-20	31	1 1/4	-20	31.8	1 1/2	172	101	38	64

Полуфланцы SAE см. в в разделе Eb.

Фитинги со стандартными уплотнительными кольцами могут использоваться для температур от -40 °С до +105 °С.

Уплотнительные кольца см. в раздел Eb. По запросу поставляются специальные уплотнительные кольца.

Серия фитинга, одобренная для типов рукавов:

# 6N

## Фланец ISO 6162-2 Угловой 90°

ISO 12151-3 – E-S – SFS 90°  
(42,0 МПа/ 6000 psi)

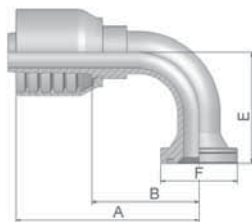

Обозначение	 Внутренний диаметр рукава				 Фланец	A мм	B мм	E мм	F мм
	DN	Дюйм	Размер	мм	Дюйм				
16N79-12-12	19	3/4	-12	19.1	3/4	109	53	58	41
16N79-16-12	19	3/4	-12	19.1	1	109	53	58	48
16N79-12-16	25	1	-16	25.4	3/4	116	57	70	41
16N79-16-16	25	1	-16	25.4	1	126	68	70	48
16N79-20-16	25	1	-16	25.4	1 1/4	126	71	70	54
16N79-16-20	31	1 1/4	-20	31.8	1	148	76	90	48
16N79-20-20	31	1 1/4	-20	31.8	1 1/4	161	89	90	54
16N79-24-20	31	1 1/4	-20	31.8	1 1/2	160	89	90	64
16N79-24-24	38	1 1/2	-24	38.1	1 1/2	190	113	104	64

Полуфланцы SAE см. в в разделе Eb.

Фитинги со стандартными уплотнительными кольцами могут использоваться для температур от -40 °C до +105 °C.  
Уплотнительные кольца см. в раздел Eb. По запросу поставляются специальные уплотнительные кольца.

Серия фитинга, одобренная для типов рукавов:



## JS Внутренняя резьба ORFS, Накладная гайка (удлиненный)

ISO 12151-1-SWSB  
SAE J516 – ORFS

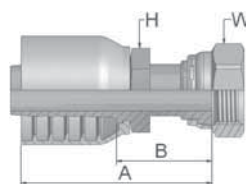

Обозначение	 Внутренний диаметр рукава				 Резьба UNF	A мм	B мм	 H		 W	
	DN	Дюйм	Размер	мм				мм	дюйм	мм	дюйм
1JS79-12-12	19	3/4	-12	19.1	1 3/16x12	101	49	1 1/8	1 3/8		
1JS79-16-16-SM	25	1	-16	25.4	1 7/16x12	113	55	36	41		
1JS79-20-16-SM	25	1	-16	25.4	1 11/16x12	109	51	41	50		
1JS79-20-20	31	1 1/4	-20	31.8	1 11/16x12	127	59	1 3/4	1 7/8		

## J7 Внутренняя резьба ORFS – Накладная гайка Угловой 45°

ISO 12151-1 – SWE 45°  
SAE J516 – ORFS 45°

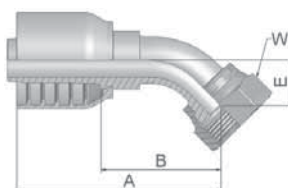





Обозначение	 Внутренний диаметр рукава				 Резьба UNF	A мм	B мм	E мм	 W	
	DN	Дюйм	Размер	мм					мм	дюйм
1J779-12-12-SM	19	3/4	-12	19.1	1 3/16x12	113	57	21	36	
1J779-16-16-SM	25	1	-16	25.4	1 7/16x12	135	76	24	41	
1J779-20-20	31	1 1/4	-20	31.8	1 11/16x12	156	89	25	1 7/8	

Серия фитинга, одобренная для типов рукавов:

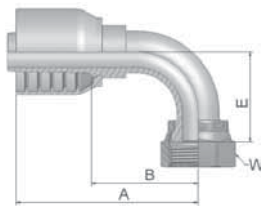
**J9**      **Внутренняя резьба ORFS –  
Накидная гайка  
Угловой 90° – Короткий**

ISO 12151-1 – SWES  
SAE J516 – ORFS 90°



Обозначение	 Внутренний диаметр рукава				 Резьба UNF	A мм	B мм	E мм	 W	
	DN	Дюйм	Размер	мм					мм	дюйм
1J979-12-12-SM	19	3/4	-12	19.1	1 3/16x12	109	53	48	36	
1J979-20-20-SM	31	1 1/4	-20	31.8	1 11/16x12	160	89	69	50	

**Серия фитинга**, одобренная для типов рукавов:

## SAE

Страница Dh-1

**01**

Dh-1



SAE J476A / J516 – AGN

**06**

Dh-1



ISO 12151-5-SWS – DKJ

## Фланец

Страница Dh-2 – Dh-4

**4A**

Dh-2



ISO 12151-3-S-L – SFL (35,0 МПа/ 5000 psi)

**4F**

Dh-2



ISO 12151-3 – E45S – L – SFL 45° (35,0 МПа/ 5000 psi)

**4N**

Dh-3



ISO 12151-3-E-L – SFL 90° (35,0 МПа/ 5000 psi)

**6A**

Dh-3



ISO 12151-3-S-S – SFS (42,0 МПа/ 6000 psi)

**6F**

Dh-4



ISO 12151-3 – E45-S – SFS 45° (42,0 МПа/ 6000 psi)

**6N**

Dh-4



ISO 12151-3 – E-S – SFS 90° (42,0 МПа/ 6000 psi)

**01** Наружная трубная  
резьба NPTF  
Неподвижный –  
Прямой  
SAE J476A / J516 – AGN

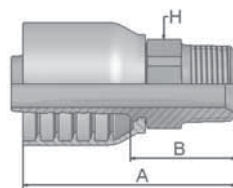

Обозначение	 Внутренний диаметр рукава				 Резьба NPTF	A мм	B мм	 H	
	DN	Дюйм	Размер	мм				мм	дюйм
101S6-32-32	51	2	-32	50.8	2x11 1/2	150	62	2 1/2	

**06** Внутренняя резьба JIC 37° –  
Накидная гайка  
Прямой  
ISO12151-5-SWS – DKJ

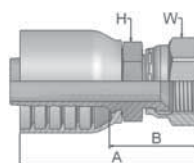

Обозначение	 Внутренний диаметр рукава				 Резьба UNF	A мм	B мм	 H		 W	
	DN	Дюйм	Размер	мм				мм	мм	дюйм	мм
106S6-32-32	51	2	-32	50.8	2 1/2x12	166	78	2 1/2		2 7/8	

Серия S6

Серия фитинга, одобренная для типов рукавов:

## 4А Фланец ISO 6162-1 Прямой

ISO 12151-3-S-L – SFL (35,0  
МПа/ 5000 psi)

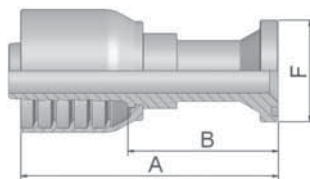

Обозначение	 Внутренний диаметр рукава				 Фланец	A мм	B мм	F мм
	DN	Дюйм	Размер	мм				
14AS6-32-32	51	2	-32	50.8	2	171	83	71

Полуфланцы SAE см в разделе Eb.

Фитинги со стандартными уплотнительными кольцами могут использоваться для температур от -40 °C до +105 °C.

Уплотнительные кольца см. в раздел Eb. По запросу поставляются специальные уплотнительные кольца.

## 4F Фланец ISO 6162-1 Угловой 45°

ISO 12151-3 – E45S – L – SFL 45°  
(35,0 МПа/ 5000 psi)

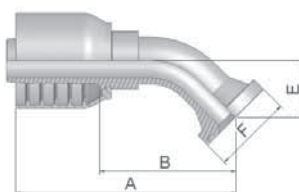

Обозначение	 Внутренний диаметр рукава				 Фланец	A мм	B мм	E мм	F мм
	DN	Дюйм	Размер	мм					
14FS6-32-32	51	2	-32	50.8	2	229	141	56	71

Полуфланцы SAE см в разделе Eb.

Фитинги со стандартными уплотнительными кольцами могут использоваться для температур от -40 °C до +105 °C.

Уплотнительные кольца см. в раздел Eb. По запросу поставляются специальные уплотнительные кольца.

Серия фитинга, одобренная для типов рукавов:

**4N**      **Фланец ISO 6162-1**  
**Угловой 90°**  
ISO 12151-3-E-L – SFL 90°  
(35,0 МПа/ 5000 psi)

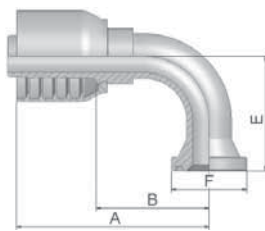

Обозначение	 Внутренний диаметр рукава				 Фланец	A	B	E	F
	DN	Дюйм	Размер	мм	Дюйм	мм	мм	мм	мм
14NS6-32-32	51	2	-32	50.8	2	214	126	138	71

Полуфланцы SAE см в в разделе Eb.

Фитинги со стандартными уплотнительными кольцами могут использоваться для температур от -40 °C до +105 °C.

Уплотнительные кольца см. в раздел Eb. По запросу поставляются специальные уплотнительные кольца.

**6A**      **Фланец ISO 6162-2**  
**Прямой**  
ISO 12151-3-S-S – SFS  
(42,0 МПа/ 6000 psi)

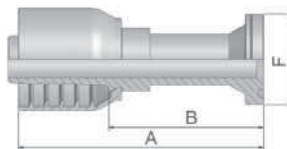

Обозначение	 Внутренний диаметр рукава				 Фланец	A	B	F
	DN	Дюйм	Размер	мм	Дюйм	мм	мм	мм
16AS6-32-32	51	2	-32	50.8	2	209	121	79

Полуфланцы SAE см в в разделе Eb.

Фитинги со стандартными уплотнительными кольцами могут использоваться для температур от -40 °C до +105 °C.

Уплотнительные кольца см. в раздел Eb. По запросу поставляются специальные уплотнительные кольца.

**Серия фитинга**, одобренная для типов рукавов:

## 6F Фланец ISO 6162-2 Угловой 45° – Тяжелая серия

ISO 12151-3 – E45-S – SFS 45°  
(42,0 МПа/ 6000 psi)

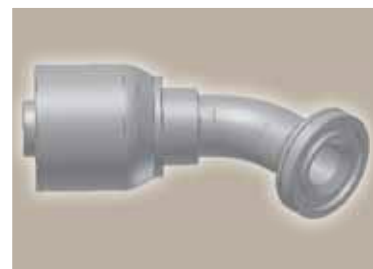
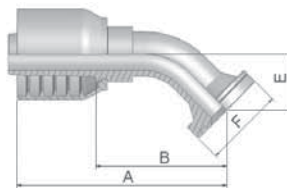

Обозначение	 Внутренний диаметр рукава				 Фланец	A	B	E	F
	DN	Дюйм	Размер	мм	Дюйм	мм	мм	мм	мм
16FS6-32-32	51	2	-32	50.8	2	229	141	56	79

Полуфланцы SAE см в разделе Eb.

Фитинги со стандартными уплотнительными кольцами могут использоваться для температур от -40 °C до +105 °C.  
Уплотнительные кольца см. в раздел Eb. По запросу поставляются специальные уплотнительные кольца.

## 6N Фланец ISO 6162-2 Угловой 90°

ISO 12151-3 – E-S – SFS 90°  
(42,0 МПа/ 6000 psi)

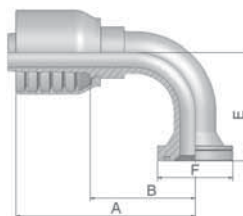

Обозначение	 Внутренний диаметр рукава				 Фланец	A	B	E	F
	DN	Дюйм	Размер	мм	Дюйм	мм	мм	мм	мм
16NS6-32-32	51	2	-32	50.8	2	214	126	138	79

Полуфланцы SAE см в разделе Eb.

Фитинги со стандартными уплотнительными кольцами могут использоваться для температур от -40 °C до +105 °C.  
Уплотнительные кольца см. в раздел Eb. По запросу поставляются специальные уплотнительные кольца.

**Серия фитинга**, одобренная для типов рукавов:

# Муфта

Страница Di-1

**VS**

Di-1



Interlock

## DIN – Метрические

Страница Di-2 – Di-5

<p><b>CA</b></p> <p>Di-2</p> <p>ISO 12151-2-SWS-L – DKOL</p>	<p><b>CE</b></p> <p>Di-2</p> <p>ISO 12151-2-SWE 45°-L – DKOL 45°</p>	<p><b>CF</b></p> <p>Di-3</p> <p>ISO 12151-2-SWE-L – DKOL 90°</p>	<p><b>DO</b></p> <p>Di-3</p> <p>ISO 12151-2-S-L – CEL</p>
<p><b>C9</b></p> <p>Di-4</p> <p>ISO 12151-2-SWS-S – DKOS</p>	<p><b>OC</b></p> <p>Di-4</p> <p>ISO 12151-2 – SWE 45°-S – DKOS 45°</p>	<p><b>1C</b></p> <p>Di-5</p> <p>ISO 12151-2-SWE-S – DKOS 90°</p>	<p><b>D2</b></p> <p>Di-5</p> <p>ISO 12151-2-S-S – CES</p>

## BSP

Страница Di-6 – Di-7

<p><b>92</b></p> <p>Di-6</p> <p>BS5200-A – DKR</p>	<p><b>B1</b></p> <p>Di-6</p> <p>BS 5200-D – DKR 45°</p>	<p><b>B2</b></p> <p>Di-7</p> <p>BS 5200-B – DKR 90°</p>	<p><b>D9</b></p> <p>Di-7</p> <p>BS5200 – AGR</p>
--	---	---	--

## SAE

Страница Di-8 – Di-10

<p><b>01</b></p> <p>Di-8</p> <p>SAE J476A / J516 – AGN</p>	<p><b>03</b></p> <p>Di-8</p> <p>ISO12151-5-S – AGJ</p>	<p><b>06/68</b></p> <p>Di-9</p> <p>ISO12151-5-SWS – DKJ</p>	<p><b>37/3V</b></p> <p>Di-9</p> <p>ISO 12151-5-SWE 45° – DKJ 45°</p>
<p><b>39/3W</b></p> <p>Di-10</p> <p>ISO 12151-5-SWES – DKJ 90°</p>			



Высокое давление  
Обзор

## Фланец

Страница Di-11 – Di-13

<p><b>15</b> Di-11</p>  <p>ISO 12151-3-S-L – SFL (21,0 МПа/ 3000 psi)</p>	<p><b>17</b> Di-11</p>  <p>ISO 12151-3 – E45 – L – SFL 45° (21,0 МПа/ 3000 psi)</p>	<p><b>19</b> Di-12</p>  <p>ISO 12151-3 – E – L – SFL 90° (21,0 МПа/ 3000 psi)</p>
<p><b>6A</b> Di-12</p>  <p>ISO 12151-3-S-S – SFS (42,0 МПа/ 6000 psi)</p>	<p><b>6F</b> Di-13</p>  <p>ISO 12151-3 – E45-S – SFS 45° (42,0 МПа/ 6000 psi)</p>	<p><b>6N</b> Di-13</p>  <p>ISO 12151-3 – E-S – SFS 90° (42,0 МПа/ 6000 psi)</p>

## ORFS

Страница Di-14 – Di-15

<p><b>JC</b> Di-14</p>  <p>ISO 12151-1 – SWSA SAE J516 – ORFS</p>	<p><b>J7</b> Di-14</p>  <p>ISO 12151-1 – SWE 45° SAE J516 – ORFS 45°</p>	<p><b>J9</b> Di-15</p>  <p>ISO 12151-1 – SWES SAE J516 – ORFS 90°</p>
--	---	---

## Французский стандарт

Страница Di-16

<p><b>FG</b> Di-16</p> 	<p><b>F4</b> Di-16</p> 
--	--

**VS**

**Interlock**  
**Наружная окорка**



Только для регулируемых обжимных станков.

Обозначение	 Внутренний диаметр рукава				B мм
	DN	Дюйм	Размер	мм	
100VS-4	6	1/4	-4	6.4	38
100VS-6	10	3/8	-6	9.5	36
100VS-8	12	1/2	-8	12.7	41

Серия VS

Серия фитинга, одобренная для типов рукавов:

**VS** | с -4 по -8 | H31 | H31TC | H31ST |

**CA**      **Внутренняя метрическая  
резьба 24°**  
**Легкая серия с  
уплотнительным кольцом**  
**Накидная гайка – Прямой**  
ISO 12151-2-SWS-L – DKOL

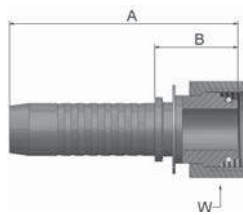

Обозначение	 Внутренний диаметр рукава				 Резьба метрическая	Наружный диаметр трубки мм	A мм	B мм	 W мм
	DN	Дюйм	Размер	мм					
KCAVS-10-6	10	3/8	-6	9.5	M16x1.5	10	64	25	19
KCAVS-12-6	10	3/8	-6	9.5	M18x1.5	12	61	23	22
KCAVS-15-8	12	1/2	-8	12.7	M22x1.5	15	70	27	27

Фитинги со стандартными уплотнительными кольцами могут использоваться для температур от -40 °С до +105 °С.  
Уплотнительные кольца см. в раздел Eb. По запросу поставляются специальные уплотнительные кольца.

**CE**      **Внутренняя метрическая  
резьба 24°**  
**Легкая серия с  
уплотнительным кольцом**  
**Накидная гайка – Угловой 45°**  
ISO 12151-2-SWE 45°-L – DKOL 45°

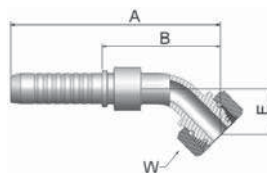

Обозначение	 Внутренний диаметр рукава				 Резьба метрическая	Наружный диаметр трубки мм	A мм	B мм	E мм	 W мм
	DN	Дюйм	Размер	мм						
KCEVS-12-6	10	3/8	-6	9.5	M18x1.5	12	93	55	19	22
KCEVS-15-8	12	1/2	-8	12.7	M22x1.5	15	103	61	23	27

Фитинги со стандартными уплотнительными кольцами могут использоваться для температур от -40 °С до +105 °С.  
Уплотнительные кольца см. в раздел Eb. По запросу поставляются специальные уплотнительные кольца.

**Серия фитинга, одобренная для типов рукавов:**

**VS** | с -4 по -8 | H31 | H31TC | H31ST |

Высокое давление  
DIN – Метрические

**CF**      **Внутренняя метрическая  
резьба 24°  
Легкая серия с  
уплотнительным кольцом  
Накидная гайка – Угловой 90°  
ISO 12151-2-SWE-L – DKOL 90°**

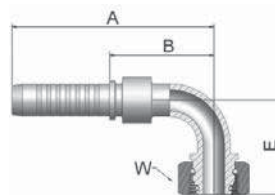

Обозначение	 Внутренний диаметр рукава				 Резьба метрическая	Наружный диаметр трубки	A	B	E	 W
	DN	Дюйм	Размер	мм						
KCFVS-12-6	10	3/8	-6	9.5	M18x1.5	12	83	45	36	22
KCFVS-15-8	12	1/2	-8	12.7	M22x1.5	15	92	50	44	27

Фитинги со стандартными уплотнительными кольцами могут использоваться для температур от -40 °С до +105 °С.  
Уплотнительные кольца см. в раздел Eb. По запросу поставляются специальные уплотнительные кольца.

**DO**      **Наружная метрическая  
резьба 24°  
Легкая серия –  
Неподвижный  
Прямой  
ISO 12151-2-S-L – CEL**

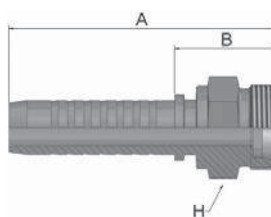

Обозначение	 Внутренний диаметр рукава				 Резьба метрическая	Наружный диаметр трубки	A	B	 H
	DN	Дюйм	Размер	мм					
KDOVS-12-6	10	3/8	-6	9.5	M18x1.5	12	64	25	19
KDOVS-15-8	12	1/2	-8	12.7	M22x1.5	15	71	28	22

Серия VS

**Серия фитинга**, одобренная для типов рукавов:



## C9 Внутренняя метрическая резьба 24° – Накладная гайка Тяжелая серия с уплотнительным кольцом Прямой

ISO 12151-2-SWS-S – DKOS

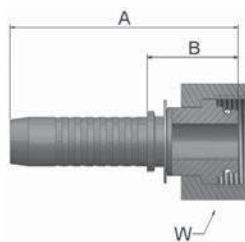

Обозначение	Внутренний диаметр рукава				Резьба метрическая	Наружный диаметр трубки мм	A мм	B мм	W мм
	DN	Дюйм	Размер	мм					
KC9VS-8-4	6	1/4	-4	6.4	M16x1.5	8	61	23	19
KC9VS-10-4	6	1/4	-4	6.4	M18x1.5	10	62	24	22
KC9VS-8-6	10	3/8	-6	9.5	M16x1.5	8	64	25	19
KC9VS-12-6	10	3/8	-6	9.5	M20x1.5	12	63	25	24
KC9VS-14-6	10	3/8	-6	9.5	M22x1.5	14	63	24	27
KC9VS-16-8	12	1/2	-8	12.7	M24x1.5	16	71	29	30
KC9VS-20-8	12	1/2	-8	12.7	M30x2	20	71	29	36

Фитинги со стандартными уплотнительными кольцами могут использоваться для температур от -40 °C до +105 °C. Уплотнительные кольца см. в раздел Eb. По запросу поставляются специальные уплотнительные кольца.

## OC Внутренняя метрическая резьба 24° – Накладная гайка Тяжелая серия с уплотнительным кольцом Угловой 45°

ISO 12151-2 – SWE 45°-S – DKOS 45°

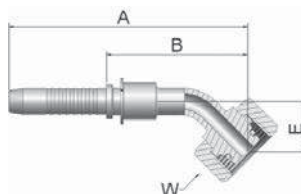

Обозначение	Внутренний диаметр рукава				Резьба метрическая	Наружный диаметр трубки мм	A мм	B мм	E мм	W мм
	DN	Дюйм	Размер	мм						
KOCVS-8-4	6	1/4	-4	6.4	M16x1.5	8	88	50	16	19
KOCVS-10-4	6	1/4	-4	6.4	M18x1.5	10	88	50	16	22
KOCVS-12-6	10	3/8	-6	9.5	M20x1.5	12	94	56	20	24
KOCVS-14-6	10	3/8	-6	9.5	M22x1.5	14	94	56	20	27
KOCVS-16-8	12	1/2	-8	12.7	M24x1.5	16	105	62	24	30

Фитинги со стандартными уплотнительными кольцами могут использоваться для температур от -40 °C до +105 °C. Уплотнительные кольца см. в раздел Eb. По запросу поставляются специальные уплотнительные кольца.

Серия фитинга, одобренная для типов рукавов:

**VS** | с -4 по -8 | H31 | H31TC | H31ST |

# 1C

## Внутренняя метрическая резьба 24° – Накладная гайка Тяжелая серия с уплотнительным кольцом Угловой 90°

ISO 12151-2-SWE-S – DKOS 90°

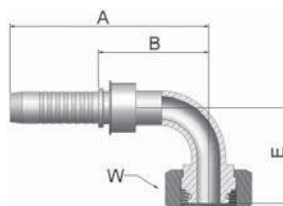

Обозначение	Внутренний диаметр рукава				Резьба метрическая	Наружный диаметр трубки мм	A мм	B мм	E мм	W мм
	DN	Дюйм	Размер	мм						
K1CVS-8-4	6	1/4	-4	6.4	M16x1.5	8	79	41	29	19
K1CVS-10-4	6	1/4	-4	6.4	M18x1.5	10	79	41	29	22
K1CVS-12-6	10	3/8	-6	9.5	M20x1.5	12	83	45	37	24
K1CVS-14-6	10	3/8	-6	9.5	M22x1.5	12	83	45	37	27
K1CVS-16-8	12	1/2	-8	12.7	M24x1.5	16	93	51	45	30

Фитинги со стандартными уплотнительными кольцами могут использоваться для температур от -40 °С до +105 °С. Уплотнительные кольца см. в раздел Eb. По запросу поставляются специальные уплотнительные кольца.

# D2

## Наружная метрическая резьба 24° – Неподвижный Тяжелая серия – Прямой

ISO 12151-2-S-S – CES

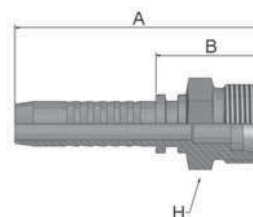

Обозначение	Внутренний диаметр рукава				Резьба метрическая	Наружный диаметр трубки мм	A мм	B мм	H мм
	DN	Дюйм	Размер	мм					
KD2VS-12-6	10	3/8	-6	9.5	M20x1.5	12	66	27	22
KD2VS-14-6	10	3/8	-6	9.5	M22x1.5	14	68	30	22
KD2VS-16-8	12	1/2	-8	12.7	M24x1.5	16	74	31	24

Фитинги со стандартными уплотнительными кольцами могут использоваться для температур от -40 °С до +105 °С. Уплотнительные кольца см. в раздел Eb. По запросу поставляются специальные уплотнительные кольца.

Серия фитинга, одобренная для типов рукавов:

**VS** | с -4 по -8 | H31 | H31TC | H31ST |

## 92 Внутренняя трубная резьба BSP, цилиндрическая Накидная гайка – Прямой (конус 60°)

BS5200-A – DKR

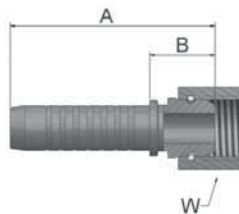

Обозначение	Внутренний диаметр рукава				Резьба BSP	A мм	B мм	W мм
	DN	Дюйм	Размер	мм				
K92VS-6-6	10	3/8	-6	9.5	3/8x19	60	22	22
K92VS-8-6	10	3/8	-6	9.5	1/2x14	62	23	27
K92VS-8-8	12	1/2	-8	12.7	1/2x14	67	24	27
K92VS-10-8	12	1/2	-8	12.7	5/8x14	65	23	30

## B1 Внутренняя трубная резьба BSP, цилиндрическая Накидная гайка Угловой 45° (конус 60°)

BS 5200-D – DKR 45°

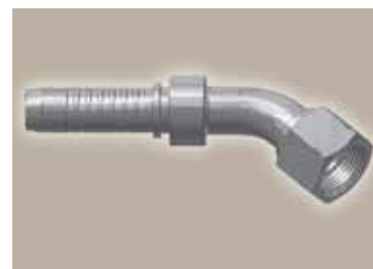
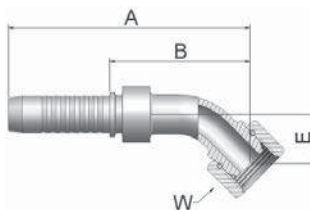

Обозначение	Внутренний диаметр рукава				Резьба BSP	A мм	B мм	E мм	W мм
	DN	Дюйм	Размер	мм					
KB1VS-6-6	10	3/8	-6	9.5	3/8x19	90	52	17	22
KB1VS-8-6	10	3/8	-6	9.5	1/2x14	91	53	17	27
KB1VS-8-8	12	1/2	-8	12.7	1/2x14	100	58	20	27
KB1VS-10-8	12	1/2	-8	12.7	5/8x14	99	57	19	30

Серия фитинга, одобренная для типов рукавов:

**VS** | с -4 по -8 | H31 | H31TC | H31ST |

Высокое давление  
BSP

## B2

**Внутренняя трубная резьба BSP,  
цилиндрическая  
Накидная гайка  
Угловой 90° (конус 60°)**

BS 5200-B – DKR 90°

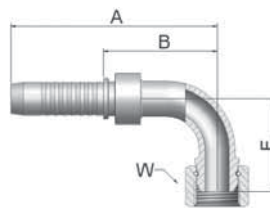

Обозначение	 Внутренний диаметр рукава				 Резьба BSP	A мм	B мм	E мм	 W мм
	DN	Дюйм	Размер	мм					
KB2VS-6-6	10	3/8	-6	9.5	3/8x19	82	44	33	22
KB2VS-8-6	10	3/8	-6	9.5	1/2x14	83	45	36	27
KB2VS-8-8	12	1/2	-8	12.7	1/2x14	92	50	40	27
KB2VS-10-8	12	1/2	-8	12.7	5/8x14	92	50	38	30

## D9

**Наружная трубная  
резьба BSP,  
цилиндрическая  
Неподвижный – Прямой  
(конус 60°)**

BS5200 – AGR

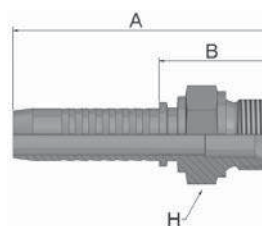

Обозначение	 Внутренний диаметр рукава				 Резьба BSP	A мм	B мм	 H мм
	DN	Дюйм	Размер	мм				
KD9VS-4-4	6	1/4	-4	6.4	1/4x19	67	28	19
KD9VS-6-6	10	3/8	-6	9.5	3/8x19	71	33	22
KD9VS-8-8	12	1/2	-8	12.7	1/2x14	78	36	27

Серия VS

Серия фитинга, одобренная для типов рукавов:



| с -4 по -8 | H31 | H31TC | H31ST |

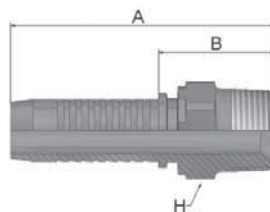

# 01 Наружная трубная резьба NPTF Неподвижный – Прямой

SAE J476A / J516 – AGN





Обозначение	 Внутренний диаметр рукава				 Резьба NPTF	A мм	B мм	 H мм
	DN	Дюйм	Размер	мм				
K01VS-6-6	10	3/8	-6	9.5	3/8x18	71	33	19
K01VS-8-8	12	1/2	-8	12.7	1/2x14	83	40	22

# 03 Наружная резьба JIC 37° – Неподвижный Прямой

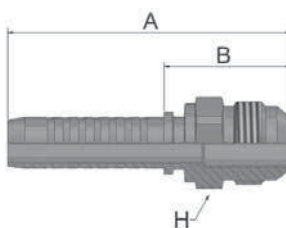
ISO12151-5-S – AGJ



Обозначение	 Внутренний диаметр рукава				 Резьба UNF	A мм	B мм	 H мм
	DN	Дюйм	Размер	мм				
K03VS-6-6	10	3/8	-6	9.5	9/16x18	71	32	19
K03VS-8-6	10	3/8	-6	9.5	3/4x16	69	31	22
K03VS-8-8	12	1/2	-8	12.7	3/4x16	79	36	22
K03VS-10-8	12	1/2	-8	12.7	7/8x14	77	35	24

Серия фитинга, одобренная для типов рукавов:

**VS** | с -4 по -8 | H31 | H31TC | H31ST |

**06/68** Внутренняя резьба – JIC 37°  
SAE 45° Двойной конус  
Накидная гайка – Прямой  
ISO12151-5-SWS – DKJ

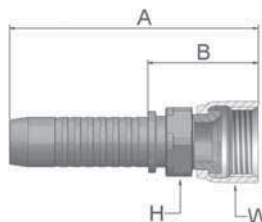

Обозначение	Внутренний диаметр рукава				Резьба UNF	A мм	B мм	H мм	W мм
	DN	Дюйм	Размер	мм					
K68VS-4-4	6	1/4	-4	6.4	7/16 20	66	28	14	17
K06VS-6-6	10	3/8	-6	9.5	9/16x18	69	31	17	19
K68VS-8-6	10	3/8	-6	9.5	3/4x16	74	35	17	22
K06VS-12-6	10	3/8	-6	9.5	1 1/16x12	78	40	27	32
K68VS-8-8	12	1/2	-8	12.7	3/4x16	77	35	22	22
K68VS-10-8	12	1/2	-8	12.7	7/8x14	83	41	22	27
K06VS-12-8	12	1/2	-8	12.7	1 1/16x12	83	41	27	32

**37/3V** Внутренняя резьба JIC 37°  
SAE 45° – Двойной конус  
Накидная гайка, внутренняя  
резьба,  
угловой 45°  
ISO 12151-5-SWE 45° – DKJ 45°

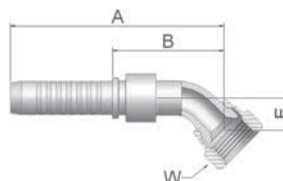





Обозначение	Внутренний диаметр рукава				Резьба UNF	A мм	B мм	E мм	W мм
	DN	Дюйм	Размер	мм					
K37VS-6-6	10	3/8	-6	9.5	9/16x18	83	45	11	19
K3VVS-8-6	10	3/8	-6	9.5	3/4x16	87	49	15	22
K3VVS-8-8	12	1/2	-8	12.7	3/4x16	93	51	15	22
K3VVS-10-8	12	1/2	-8	12.7	7/8x14	94	52	16	27
K37VS-12-8	12	1/2	-8	12.7	1 1/16x12	99	57	21	32

Серия фитинга, одобренная для типов рукавов:

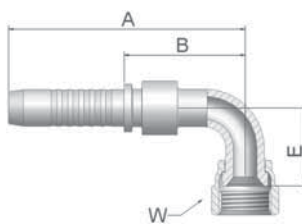
**VS** | с -4 по -8 | H31 | H31TC | H31ST |

**39/3W** Внутренняя резьба JIC 37°  
SAE 45° – Двойной конус  
Накидная гайка, внутренняя  
резьба, угловой 90°  
ISO 12151-5-SWES – DKJ 90°



Обозначение	 Внутренний диаметр рукава				 Резьба UNF	A мм	B мм	E мм	 W мм
	DN	Дюйм	Размер	мм					
K39VS-6-6	10	3/8	-6	9.5	9/16x18	80	42	23	19
K3WVS-8-6	10	3/8	-6	9.5	3/4x16	80	42	29	22
K3WVS-8-8	12	1/2	-8	12.7	3/4x16	87	45	29	22
K3WVS-10-8	12	1/2	-8	12.7	7/8x14	87	45	32	27

Серия фитинга, одобренная для типов рукавов:

**VS** | с -4 по -8 | H31 | H31TC | H31ST |

Высокое давление  
Фланец

# 15 Фланец ISO 6162-1 Прямой

ISO 12151-3-S-L – SFL  
(21,0 МПа/ 3000 psi)

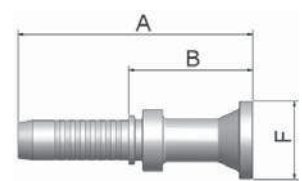

Обозначение	 Внутренний диаметр рукава				 Фланец Дюйм	A мм	B мм	F мм
	DN	Дюйм	Размер	мм				
K15VS-8-8	12	1/2	-8	12.7	1/2	102	59	30
K15VS-12-8	12	1/2	-8	12.7	3/4	77	34	38

Полуфланцы SAE см. в в разделе Eb.

# 17 Фланец ISO 6162-1 Угловой 45°

ISO 12151-3 – E45 – L – SFL 45°  
(21,0 МПа/ 3000 psi)

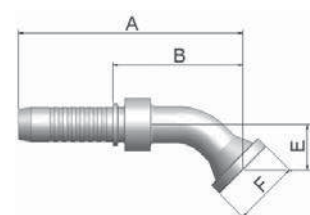

Обозначение	 Внутренний диаметр рукава				 Фланец Дюйм	A мм	B мм	E мм	F мм
	DN	Дюйм	Размер	мм					
K17VS-8-8	12	1/2	-8	12.7	1/2	100	57	20	30
K17VS-12-8	12	1/2	-8	12.7	3/4	101	58	21	38

Полуфланцы SAE см. в в разделе Eb.

Серия VS

Серия фитинга, одобренная для типов рукавов:



## 19 Фланец ISO 6162-1 Угловой 90°

ISO 12151-3 – E– L – SFL 90°  
(21,0 МПа/ 3000 psi)

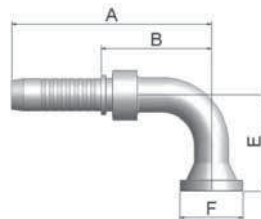

Обозначение	 Внутренний диаметр рукава				 Фланец Дюйм	A мм	B мм	E мм	F мм
	DN	Дюйм	Размер	мм					
K19VS-8-8	12	1/2	-8	12.7	1/2	92	50	41	30
K19VS-12-8	12	1/2	-8	12.7	3/4	92	50	42	38

Полуфланцы SAE см. в в разделе Eb.

## 6A Фланец ISO 6162-2 Прямой

ISO 12151-3-S-S – SFS  
(42,0 МПа/ 6000 psi)

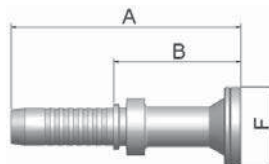

Обозначение	 Внутренний диаметр рукава				 Фланец Дюйм	A мм	B мм	F мм
	DN	Дюйм	Размер	мм				
K6AVS-8-8	12	1/2	-8	12.7	1/2	105	63	32
K6AVS-12-8	12	1/2	-8	12.7	3/4	79	36	41

Полуфланцы SAE см. в в разделе Eb.

Серия фитинга, одобренная для типов рукавов:

**VS** | с -4 по -8 | H31 | H31TC | H31ST |

Высокое давление  
Фланец

## 6F Фланец ISO 6162-2 Угловой 45° – Тяжелая серия

ISO 12151-3 – E45-S – SFS 45°  
(42,0 МПа/ 6000 psi)

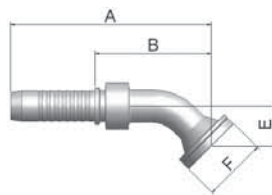

Обозначение	 Внутренний диаметр рукава				 Фланец	A	B	E	F
	DN	Дюйм	Размер	мм	Дюйм	мм	мм	мм	мм
K6FVS-8-8	12	1/2	-8	12.7	1/2	94	52	19	32
K6FVS-12-8	12	1/2	-8	12.7	3/4	106	64	26	41

Полуфланцы SAE см. в в разделе Eb.

## 6N Фланец ISO 6162-2 Угловой 90°

ISO 12151-3 – E-S – SFS 90°  
(42,0 МПа/ 6000 psi)

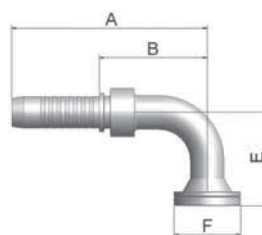

Обозначение	 Внутренний диаметр рукава				 Фланец	A	B	E	F
	DN	Дюйм	Размер	мм	Дюйм	мм	мм	мм	мм
K6NVS-8-8	12	1/2	-8	12.7	1/2	87	45	41	32
K6NVS-12-8	12	1/2	-8	12.7	3/4	92	50	45	41

Полуфланцы SAE см. в в разделе Eb.

Серия VS

Серия фитинга, одобренная для типов рукавов:

| с -4 по -8 | H31 | H31TC | H31ST |

## JC Внутренняя резьба ORFS Накидная гайка – Прямой Короткий

ISO 12151-1 – SWSA  
SAE J516 – ORFS

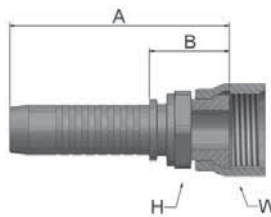

Обозначение	Внутренний диаметр рукава				Резьба UNF	A мм	B мм	H мм	W мм
	DN	Дюйм	Размер	мм					
KJCVS-6-6	10	3/8	-6	9.5	11/16x16	60	22	17	22
KJCVS-8-6	10	3/8	-6	9.5	13/16x16	62	23	19	24
KJCVS-8-8	12	1/2	-8	12.7	13/16x16	67	24	22	24
KJCVS-10-8	12	1/2	-8	12.7	1x14	69	26	24	30

## J7 Внутренняя резьба ORFS – Накидная гайка Угловой 45°

ISO 12151-1 – SWE 45°  
SAE J516 – ORFS 45°

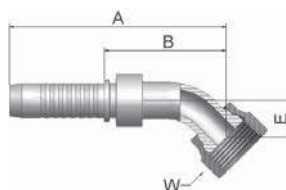





Обозначение	Внутренний диаметр рукава				Резьба UNF	A мм	B мм	E мм	W мм
	DN	Дюйм	Размер	мм					
KJ7VS-6-6	10	3/8	-6	9.5	11/16x16	83	45	11	22
KJ7VS-8-6	10	3/8	-6	9.5	13/16x16	89	51	15	24
KJ7VS-8-8	12	1/2	-8	12.7	13/16x16	93	51	15	24
KJ7VS-10-8	12	1/2	-8	12.7	1x14	96	53	16	30

Серия фитинга, одобренная для типов рукавов:

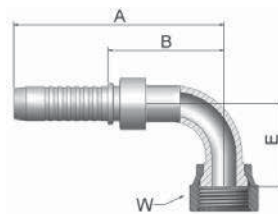
**VS** | с -4 по -8 | H31 | H31TC | H31ST |

**J9**      **Внутренняя резьба ORFS**  
**– Накладная гайка**  
**Угловой 90° – Короткий**  
 ISO 12151-1 – SWES  
 SAE J516 – ORFS 90°



Обозначение	 Внутренний диаметр рукава				 Резьба UNF	A мм	B мм	E мм	 W мм
	DN	Дюйм	Размер	мм					
KJ9VS-6-6	10	3/8	-6	9.5	11/16x16	80	42	23	22
KJ9VS-8-6	10	3/8	-6	9.5	13/16x16	83	45	29	24
KJ9VS-8-8	12	1/2	-8	12.7	13/16x16	87	45	29	24
KJ9VS-10-8	12	1/2	-8	12.7	1x14	88	46	30	30

Серия VS

Серия фитинга, одобренная для типов рукавов:

**VS** | с -4 по -8 | H31 | H31TC | H31ST |



Высокое давление  
Французский стандарт

Фитинги ParLock  
Серия VS

**FG** Наружная резьба,  
французский стандарт,  
серия Gas  
Неподвижный – Прямой  
(конус 24°)

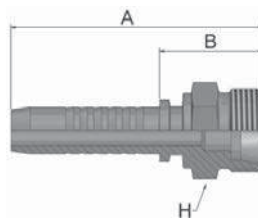

Обозначение	 Внутренний диаметр рукава				 Резьба метрическая	Наружный диаметр трубки мм	A мм	B мм	 H мм
	DN	Дюйм	Размер	мм					
KFGVS-13-6	10	3/8	-6	9.5	M20x1.5	13.25	69	31	22
KFGVS-17-8	12	1/2	-8	12.7	M24x1.5	16.75	72	30	24

**F4** Внутренняя резьба,  
французский стандарт,  
серия Gas  
Накидная гайка – Прямой  
(Сферическое уплотнение)

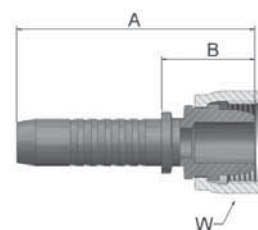

Обозначение	 Внутренний диаметр рукава				 Резьба метрическая	Наружный диаметр трубки мм	A мм	B мм	 W мм
	DN	Дюйм	Размер	мм					
KF4VS-13-6	10	3/8	-6	9.5	M20x1.5	13.25	62	24	24
KF4VS-17-8	12	1/2	-8	12.7	M24x1.5	16.75	70	27	30

Серия фитинга, одобренная для типов рукавов:

**VS** | с -4 по -8 | H31 | H31TC | H31ST |

## Муфта

Страница Dj-1

**V4**

Dj-1



Interlock

**V6**

Dj-1



Interlock

## DIN – Метрические

Страница Dj-2 – Dj-5

**CA**

Dj-2



ISO 12151-2-SWS-L – DKOL

**CE**

Dj-2



ISO 12151-2-SWE 45°-L – DKOL 45°

**CF**

Dj-3



ISO 12151-2-SWE-L – DKOL 90°

**C9**

Dj-3



ISO 12151-2-SWS-S – DKOS

**OC**

Dj-4



ISO 12151-2 – SWE 45°-S – DKOS 45°

**1C**

Dj-4



ISO 12151-2-SWE-S – DKOS 90°

**D2**

Dj-5



ISO 12151-2-S-S – CES

## BSP

Страница Dj-6 – Dj-8

**92**

Dj-6



BS5200-A – DKR

**B1**

Dj-6



BS 5200-D – DKR 45°

**B2**

Dj-7



BS 5200-B – DKR 90°

**D9**

Dj-7



BS5200 – AGR

**91**

Dj-8



BS5200 – AGR-K

## SAE

Страница Dj-9 – Dj-11

**01**

Dj-9



SAE J476A / J516 – AGN

**03**

Dj-9



ISO12151-5-S – AGJ

**06**

Dj-10



ISO12151-5-SWS – DKJ

**37**

Dj-10



ISO 12151-5-SWE 45° – DKJ 45°

**39**

Dj-11



ISO 12151-5-SWES – DKJ 90°

Высокое давление  
Обзор

## Фланец

Страница Dj-12 – Dj-22

<p><b>15/4A</b> Dj-12</p>  <p>ISO 12151-3-S-L – SFL (35,0 МПа/ 5000 psi)</p>	<p><b>17/4F</b> Dj-13</p>  <p>ISO 12151-3 – E45S – L – SFL 45° (35,0 МПа/ 5000 psi)</p>	<p><b>19/4N</b> Dj-14</p>  <p>ISO 12151-3-E-L – SFL 90° (35,0 МПа/ 5000 psi)</p>	<p><b>6A</b> Dj-15</p>  <p>ISO 12151-3-S-S – SFS (42,0 МПа/ 6000 psi)</p>
<p><b>6F</b> Dj-16</p>  <p>ISO 12151-3 – E45-S – SFS 45° (42,0 МПа/ 6000 psi)</p>	<p><b>6N</b> Dj-17</p>  <p>ISO 12151-3 – E-S – SFS 90° (42,0 МПа/ 6000 psi)</p>	<p><b>8A</b> Dj-18</p>  <p>Фланец – Прямой 8000 psi</p>	<p><b>8F</b> Dj-18</p>  <p>Фланец – Угловой 45° 8000 psi</p>
<p><b>8N</b> Dj-19</p>  <p>Фланец – Угловой 90° 8000 psi</p>	<p><b>X5</b> Dj-19</p>  <p>ISO 6162-1 или ISO 6162-2</p>	<p><b>X7</b> Dj-20</p>  <p>ISO 6162-1 или ISO 6162-2</p>	<p><b>X9</b> Dj-20</p>  <p>ISO 6162-1 или ISO 6162-2</p>
<p><b>PY</b> Dj-21</p> 	<p><b>XA</b> Dj-21</p>  <p>Фланец Caterpillar® Прямой</p>	<p><b>XF</b> Dj-22</p>  <p>Фланец Caterpillar® Угловой 45°</p>	<p><b>XG</b> Dj-22</p>  <p>Фланец Caterpillar® Угловой 60°</p>
<p><b>XN</b> Dj-23</p>  <p>Фланец Caterpillar® Угловой 90°</p>			

## ORFS

Страница Dj-23 – Dj-25

<p><b>JC</b> Dj-24</p>  <p>ISO 12151-1 – SWSA SAE J516 – ORFS</p>	<p><b>JS</b> Dj-24</p>  <p>ISO 12151-1-SWSB SAE J516 – ORFS</p>	<p><b>J7</b> Dj-25</p>  <p>ISO 12151-1 – SWE 45° SAE J516 – ORFS 45°</p>	<p><b>J9</b> Dj-25</p>  <p>ISO 12151-1 – SWES SAE J516 – ORFS 90°</p>
<p><b>JM</b> Dj-26</p>  <p>ISO 12151-1-S – SAE J516</p>			

## Французский стандарт

Страница Dj-26

<p><b>FG</b> Dj-27</p> 	<p><b>F4</b> Dj-27</p> 
--	--

## V4 Interlock внутренняя/наружная окорка

4-слойная проволочная  
навивка

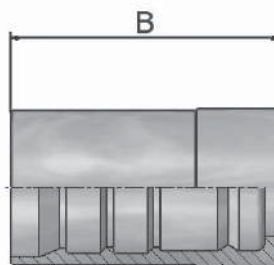

Только для  
регулируемых  
обжимных станков.  
Рекомендуется  
минимальное  
обжимное усилие 320  
тонн.

Обозначение	 Внутренний диаметр рукава				B мм
	DN	Дюйм	Размер	мм	
100V4-10	16	5/8	-10	15.9	49
100V4-12	19	3/4	-12	19.1	60
100V4-16	25	1	-16	25.4	75
100V4-20	31	1 1/4	-20	31.8	88
100V4-24	38	1 1/2	-24	38.1	94
100V4-32	51	2	-32	50.8	99

## V6 Interlock внутренняя/наружная окорка

6-слойная проволочная  
навивка



Только для  
регулируемых  
обжимных станков.  
Рекомендуется  
минимальное  
обжимное усилие 340  
тонн.

Обозначение	 Внутренний диаметр рукава				B мм
	DN	Дюйм	Размер	мм	
100V6-20	31	1 1/4	-20	31.8	90
100V6-24	38	1 1/2	-24	38.1	96
100V6-32	51	2	-32	50.8	110
100V6-40	63	2 1/2	-40	63.5	134
100V6-48	76	3	-48	76.2	110

**Серия фитинга**, одобренная для типов рукавов: Имеется также исполнение из нержавеющей стали. Подробнее см. в каталоге 4400.1/UK

<b>V4</b>	с -10 до -16	H31	H31TC	H31ST	R42	R42TC	R42ST	с -12 до -20	R35	R35TC	H29	все размеры	H29TC	H29ST	H29RH
<b>V6</b>	с -24 до -48	R35	R35TC	RS35TC-48	с -20 до -32	R42	R42ST	R42TC							

**CA**      **Внутренняя метрическая  
резьба 24°**  
**Легкая серия с  
уплотнительным кольцом**  
**Накидная гайка – Прямой**  
ISO 12151-2-SWS-L – DKOL

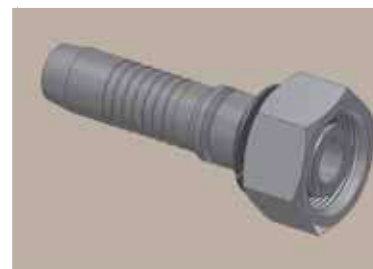
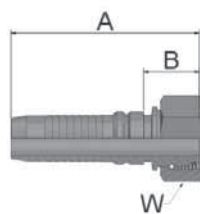

Обозначение	 Внутренний диаметр рукава				 Резьба метрическая	Наружный диаметр трубки мм	A мм	B мм	 W мм
	DN	Дюйм	Размер	мм					
KCAV4-22-12	19	3/4	-12	19.1	M30x2	22	89	28	36
KCAV4-28-16	25	1	-16	25.4	M36x2	28	103	31	41
KCAV6-35-20	31	1 1/4	-20	31.8	M45x2	35	130	39	50
KCAV4-35-20	31	1 1/4	-20	31.8	M45x2	35	120	32	50
KCAV4-42-24	38	1 1/2	-24	38.1	M52x2	42	128	35	60
KCAV6-42-24	38	1 1/2	-24	38.1	M52x2	42	138	42	60

**CE**      **Внутренняя метрическая  
резьба 24°**  
**Легкая серия с  
уплотнительным кольцом**  
**Накидная гайка – Угловой 45°**  
ISO 12151-2-SWE 45°-L – DKOL 45°

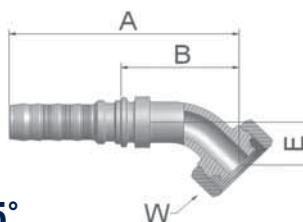

Обозначение	 Внутренний диаметр рукава				 Резьба метрическая	Наружный диаметр трубки мм	A мм	B мм	E мм	 W мм
	DN	Дюйм	Размер	мм						
KCEV4-22-12	19	3/4	-12	19.1	M30x2	22	137	75	29	36
KCEV4-35-20	31	1 1/4	-20	31.8	M45x2	35	197	109	37	50
KCEV6-35-20	31	1 1/4	-20	31.8	M45x2	35	188	97	37	50
KCEV6-42-24	38	1 1/2	-24	38.1	M52x2	42	226	130	49	60

**Серия фитинга, одобренная для типов рукавов:** Имеется также исполнение из нержавеющей стали. Подробнее см. в каталоге 4400.1/UK

<b>V4</b>	с -10 до -16	H31	H31TC	H31ST	R42	R42TC	R42ST	с -12 до -20	R35	R35TC	H29	все размеры	H29TC	H29ST	H29RH
<b>V6</b>	с -24 до -48	R35	R35TC	RS35TC-48	с -20 до -32	R42	R42ST	R42TC							

**CF**      **Внутренняя метрическая  
резьба 24°**  
**Легкая серия с  
уплотнительным кольцом**  
**Накидная гайка – Угловой 90°**  
ISO 12151-2-SWE-L – DKOL 90°

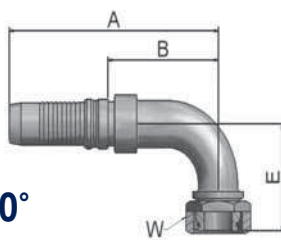

Обозначение	Внутренний диаметр рукава				Резьба метрическая	Наружный диаметр трубки мм	A мм	B мм	E мм	W мм
	DN	Дюйм	Размер	мм						
KCFV4-22-16	25	1	-16	25.4	M30x2	22	150	77	70	36
KCFV4-35-20	31	1 1/4	-20	31.8	M45x2	35	186	98	79	50
KCFV6-35-20	31	1 1/4	-20	31.8	M45x2	35	177	86	79	50
KCFV6-42-24	38	1 1/2	-24	38.1	M52x2	42	209	113	101	60

**C9**      **Внутренняя метрическая  
резьба 24° – Накидная гайка**  
**Тяжелая серия с  
уплотнительным кольцом**  
**Прямой**  
ISO 12151-2-SWS-S – DKOS

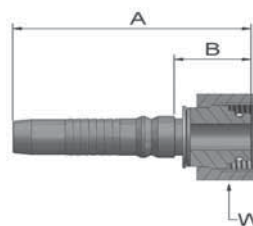

Обозначение	Внутренний диаметр рукава				Резьба метрическая	Наружный диаметр трубки мм	A мм	B мм	W мм
	DN	Дюйм	Размер	мм					
KC9V4-20-10	16	5/8	-10	15.9	M30x2	20	87	27	36
KC9V4-20-12	19	3/4	-12	19.1	M30x2	20	88	26	36
KC9V4-25-12	19	3/4	-12	19.1	M36x2	25	91	30.3	46
KC9V4-30-12	19	3/4	-12	19.1	M42x2	30	95	33	50
KC9V4-25-16	25	1	-16	25.4	M36x2	25	103	30	46
KC9V4-30-16	25	1	-16	25.4	M42x2	30	108	35	50
KC9V4-38-16	25	1	-16	25.4	M52x2	38	110	37	60
KC9V6-30-20	31	1 1/4	-20	31.8	M42x2	30	131.5	41.5	50
KC9V4-30-20	31	1 1/4	-20	31.8	M42x2	30	123	35	50
KC9V6-38-20	31	1 1/4	-20	31.8	M52x2	38	135	44	60
KC9V4-38-20	31	1 1/4	-20	31.8	M52x2	38	126	38	60
KC9V6-38-24	38	1 1/2	-24	38.1	M52x2	38	139	43	60
KC9V4-38-24	38	1 1/2	-24	38.1	M52x2	38	129	36	60
KC9V6-54-32	51	2	-32	50.8	M68x2	54	175	65	80

Серия V4/V6

**Серия фитинга, одобренная для типов рукавов:** Имеется также исполнение из нержавеющей стали. Подробнее см. в каталоге 4400.1/UK

<b>V4</b>	с -10 до -16	H31	H31TC	H31ST	R42	R42TC	R42ST	с -12 до -20	R35	R35TC	H29	все размеры	H29TC	H29ST	H29RH
<b>V6</b>	с -24 до -48	R35	R35TC	RS35TC-48	с -20 до -32	R42	R42ST	R42TC							

## 0С Внутренняя метрическая резьба 24° – Накладная гайка Тяжелая серия с уплотнительным кольцом Угловой 45°

ISO 12151-2 – SWE 45°-S – DKOS 45°

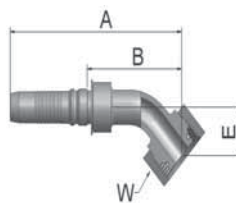

Обозначение	Внутренний диаметр рукава				Резьба метрическая	Наружный диаметр трубки мм	A мм	B мм	E мм	W мм
	DN	Дюйм	Размер	мм						
K0CV4-20-10	16	5/8	-10	15.9	M30x2	20	124	65	26	36
K0CV4-20-12	19	3/4	-12	19.1	M30x2	20	138	76	30	36
K0CV4-25-12	19	3/4	-12	19.1	M36x2	25	137	76	29	46
K0CV4-25-16	25	1	-16	25.4	M36x2	25	161	88	33	46
K0CV4-30-16	25	1	-16	25.4	M42x2	30	162	88.7	33	50
K0CV6-30-20	31	1 1/4	-20	31.8	M42x2	30	184	93	34	50
K0CV4-30-20	31	1 1/4	-20	31.8	M42x2	30	193	105	34	50
K0CV6-38-20	31	1 1/4	-20	31.8	M52x2	38	187	96.3	37	60
K0CV4-38-20	31	1 1/4	-20	31.8	M52x2	38	197	108.7	37	60
K0CV6-38-24	38	1 1/2	-24	38.1	M52x2	38	226	130	49	60
K0CV4-38-24	38	1 1/2	-24	38.1	M52x2	38	227	133	49	60

## 1С Внутренняя метрическая резьба 24° – Накладная гайка Тяжелая серия с уплотнительным кольцом Угловой 90°

ISO 12151-2-SWE-S – DKOS 90°

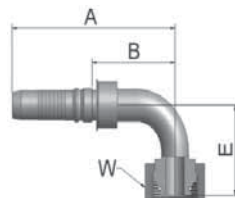

Обозначение	Внутренний диаметр рукава				Резьба метрическая	Наружный диаметр трубки мм	A мм	B мм	E мм	W мм
	DN	Дюйм	Размер	мм						
K1CV4-20-10	16	5/8	-10	15.9	M30x2	20	112	52.3	50	36
K1CV4-20-12	19	3/4	-12	19.1	M30x2	20	125	63	60	36
K1CV4-25-12	19	3/4	-12	19.1	M36x2	25	126	65	59	46
K1CV4-25-16	25	1	-16	25.4	M36x2	25	150	77	69	46
K1CV4-30-16	25	1	-16	25.4	M42x2	30	151	77.7	69	50
K1CV4-38-16	25	1	-16	25.4	M52x2	38	150	77	68	60
K1CV6-30-20	31	1 1/4	-20	31.8	M42x2	30	169	78	69	50
K1CV4-30-20	31	1 1/4	-20	31.8	M42x2	30	183	95	73	50
K1CV6-38-20	31	1 1/4	-20	31.8	M52x2	38	177	86.3	78	60
K1CV4-38-20	31	1 1/4	-20	31.8	M52x2	38	187	98.7	78	60
K1CV6-38-24	38	1 1/2	-24	38.1	M52x2	38	209	113	101	60
K1CV4-38-24	38	1 1/2	-24	38.1	M52x2	38	210	117	101	60

**Серия фитинга, одобренная для типов рукавов:** Имеется также исполнение из нержавеющей стали. Подробнее см. в каталоге 4400.1/UK

<b>V4</b>	с -10 до -16	H31	H31TC	H31ST	R42	R42TC	R42ST	с -12 до -20	R35	R35TC	H29	все размеры	H29TC	H29ST	H29RH
<b>V6</b>	с -24 до -48	R35	R35TC	RS35TC-48	с -20 до -32	R42	R42ST	R42TC							

**D2** Наружная метрическая  
резьба 24° –  
Неподвижный  
Тяжелая серия – Прямой  
ISO 12151-2-S-S – CES

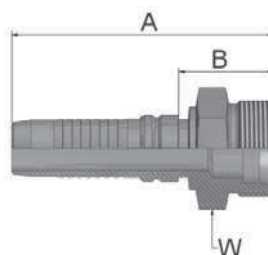

Обозначение	 Внутренний диаметр рукава				 Резьба метрическая	Наружный диаметр трубки мм	A мм	B мм	 H мм
	DN	Дюйм	Размер	мм					
KD2V4-20-12	19	3/4	-12	19.1	M30x2	20	93	31	30
KD2V4-25-12	19	3/4	-12	19.1	M36x2	25	98	36.3	36
KD2V4-25-16	25	1	-16	25.4	M36x2	25	110.3	37.7	46
KD2V4-30-16	25	1	-16	25.4	M42x2	30	115	41.7	46
KD2V6-30-20	31	1 1/4	-20	31.8	M42x2	30	140	59	46
KD2V6-38-20	31	1 1/4	-20	31.8	M52x2	38	142	51	55
KD2V4-38-20	31	1 1/4	-20	31.8	M52x2	38	135	46.7	55
KD2V6-38-24	38	1 1/2	-24	38.1	M52x2	38	151	55	55
KD2V4-38-24	38	1 1/2	-24	38.1	M52x2	38	139	46	55

**Серия фитинга**, одобренная для типов рукавов: Имеется также исполнение из нержавеющей стали. Подробнее см. в каталоге 4400.1/УК

<b>V4</b>	с -10 до -16	H31	H31TC	H31ST	R42	R42TC	R42ST	с -12 до -20	R35	R35TC	H29	все размеры	H29TC	H29ST	H29RH
<b>V6</b>	с -24 до -48	R35	R35TC	RS35TC-48	с -20 до -32	R42	R42ST	R42TC							



## 92

**Внутренняя трубная  
резьба BSP,  
цилиндрическая  
Накидная гайка –  
Прямой (конус 60°)**  
BS5200-A – DKR

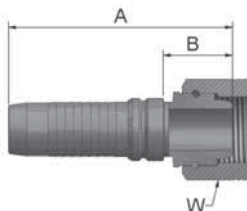

Обозначение	Внутренний диаметр рукава				Резьба BSP	A мм	B мм	W мм
	DN	Дюйм	Размер	мм				
K92V4-10-10	16	5/8	-10	15.9	5/8x14	80	20.3	30
K92V4-12-12	19	3/4	-12	19.1	3/4x14	85	23.3	32
K92V4-16-12	19	3/4	-12	19.1	1x11	93	31.3	41
K92V4-16-16	25	1	-16	25.4	1x11	105	32	41
K92V6-20-20	31	1 1/4	-20	31.8	1 1/4x11	127	36	50
K92V4-20-20	31	1 1/4	-20	31.8	1 1/4x11	118	30	50
K92V6-24-24	38	1 1/2	-24	38.1	1 1/2x11	134	38	55
K92V4-24-24	38	1 1/2	-24	38.1	1 1/2x11	124	30.9	55
K92V6-32-32	51	2	-32	50.8	2x11	151	41	70
K92V4-32-32	51	2	-32	50.8	2x11	131	34.2	70

## B1

**Внутренняя трубная  
резьба BSP,  
цилиндрическая  
Накидная гайка  
Угловой 45° (конус 60°)**  
BS 5200-D – DKR 45°

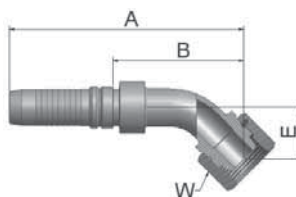

Обозначение	Внутренний диаметр рукава				Резьба BSP	A мм	B мм	E мм	W мм
	DN	Дюйм	Размер	мм					
KB1V4-12-12	19	3/4	-12	19.1	3/4x14	134	72.3	26	32
KB1V4-16-16	25	1	-16	25.4	1x11	164	91	36	41
KB1V6-20-20	31	1 1/4	-20	31.8	1 1/4x11	194	103	43	50
KB1V4-20-20	31	1 1/4	-20	31.8	1 1/4x11	198	109.7	38	50
KB1V6-24-24	38	1 1/2	-24	38.1	1 1/2x11	229	133	52	55
KB1V4-24-24	38	1 1/2	-24	38.1	1 1/2x11	230	137	52	55
KB1V6-32-32	51	2	-32	50.8	2x11	288	178	70	70
KB1V4-32-32	51	2	-32	50.8	2x11	277	180	70	70

**Серия фитинга, одобренная для типов рукавов:** Имеется также исполнение из нержавеющей стали. Подробнее см. в каталоге 4400.1/UK

<b>V4</b>	с -10 до -16	H31	H31TC	H31ST	R42	R42TC	R42ST	с -12 до -20	R35	R35TC	H29	все размеры	H29TC	H29ST	H29RH
<b>V6</b>	с -24 до -48	R35	R35TC	RS35TC-48	с -20 до -32	R42	R42ST	R42TC							

**B2**      **Внутренняя трубная  
резьба BSP,  
цилиндрическая  
Накидная гайка -  
Угловой 90° (конус 60°)**  
BS 5200-B – DKR 90°

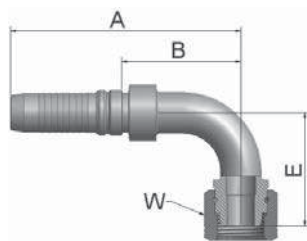

Обозначение	 Внутренний диаметр рукава				 Резьба BSP	A мм	B мм	E мм	 W мм
	DN	Дюйм	Размер	мм					
KB2V4-12-12	19	3/4	-12	19.1	3/4x14	125	63.3	55	32
KB2V4-16-16	25	1	-16	25.4	1x11	150	77	74	41
KB2V6-20-20	31	1 1/4	-20	31.8	1 1/4x11	177	86	80	50
KB2V4-20-20	31	1 1/4	-20	31.8	1 1/4x11	186	98.7	80	50
KB2V6-24-24	38	1 1/2	-24	38.1	1 1/2x11	209	113	103	55
KB2V4-24-24	38	1 1/2	-24	38.1	1 1/2x11	210	116.9	103	55
KB2V6-32-32	51	2	-32	50.8	2x11	268	157	149	70
KB2V4-32-32	51	2	-32	50.8	2x11	257	160	149	70

**D9**      **Наружная трубная  
резьба BSP,  
цилиндрическая  
Неподвижный –  
Прямой (конус 60°)**  
BS5200 – AGR

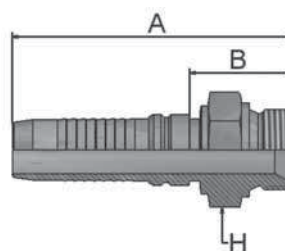

Обозначение	 Внутренний диаметр рукава				 Резьба BSP	A мм	B мм	 H мм
	DN	Дюйм	Размер	мм				
KD9V4-10-10	16	5/8	-10	15.9	5/8x14	94	35	30
KD9V4-12-12	19	3/4	-12	19.1	3/4x14	99	37.3	32
KD9V4-16-16	25	1	-16	25.4	1x11	115	42.7	41
KD9V6-20-20	31	1 1/4	-20	31.8	1 1/4x11	139	48	50
KD9V4-20-20	31	1 1/4	-20	31.8	1 1/4x11	134	46.2	50
KD9V6-24-24	38	1 1/2	-24	38.1	1 1/2x11	155	58	55
KD9V4-24-24	38	1 1/2	-24	38.1	1 1/2x11	142	48.4	55
KD9V6-32-32	51	2	-32	50.8	2x11	168	58	70
KD9V4-32-32	51	2	-32	50.8	2x11	148	50	70

Серия V4/V6



**Серия фитинга, одобренная для типов рукавов:** Имеется также исполнение из нержавеющей стали. Подробнее см. в каталоге 4400.1/UK

<b>V4</b>	с -10 до -16	H31	H31TC	H31ST	R42	R42TC	R42ST	с -12 до -20	R35	R35TC	H29	все размеры	H29TC	H29ST	H29RH
<b>V6</b>	с -24 до -48														
	R35	R35TC	RS35TC-48	с -20 до -32	R42	R42ST	R42TC								

# 91

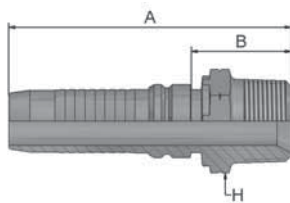
**Наружная трубная  
резьба BSP,  
коническая –  
Неподвижный  
Прямой**  
BS5200 – AGR-K



Обозначение	 Внутренний диаметр рукава				 Резьба BSP	A мм	B мм	 H мм
	DN	Дюйм	Размер	мм				
K91V4-12-12	19	3/4	-12	19.1	3/4x14	99	37	30
K91V4-16-16	25	1	-16	25.4	1x11	113	40	36
K91V4-20-20	31	1 1/4	-20	31.8	1 1/4x11	138	50	46
K91V4-24-24	38	1 1/2	-24	38.1	1 1/2x11	144	59	55
K91V4-32-32	51	2	-32	50.8	2x11	154	56	65

**Серия фитинга**, одобренная для типов рукавов: Имеется также исполнение из нержавеющей стали. Подробнее см. в каталоге 4400.1/UK

<b>V4</b>	с -10 до -16	H31	H31TC	H31ST	R42	R42TC	R42ST	с -12 до -20	R35	R35TC	H29	все размеры	H29TC	H29ST	H29RH
<b>V6</b>	с -24 до -48	R35	R35TC	RS35TC-48	с -20 до -32	R42	R42ST	R42TC							

Высокое давление  
SAE

# 01

## Наружная трубная резьба NPTF Неподвижный – Прямой

SAE J476A / J516 – AGN

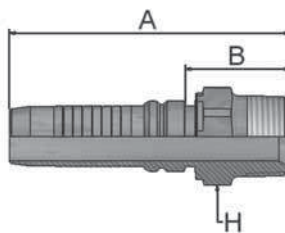

Обозначение	 Внутренний диаметр рукава				 Резьба NPTF	A мм	B мм	 H мм
	DN	Дюйм	Размер	мм				
K01V4-12-12	19	3/4	-12	19.1	3/4x14	100	38.3	30
K01V4-16-16	25	1	-16	25.4	1x11 1/2	116.5	43.9	36
K01V6-20-20	31	1 1/4	-20	31.8	1 1/4x11 1/2	151	60.2	46
K01V4-20-20	31	1 1/4	-20	31.8	1 1/4x11 1/2	146	58.2	46
K01V4-24-24	38	1 1/2	-24	38.1	1 1/2x11 1/2	148.4	55.3	50
K01V6-24-24	38	1 1/2	-24	38.1	1 1/2x11 1/2	159	62.7	50
K01V6-32-32	51	2	-32	50.8	2x11 1/2	181	70	65
K01V4-32-32	51	2	-32	50.8	2x11 1/2	159.8	62.3	65
K01V6-48-40	63	2 1/2	-40	63.5	3 8	213	77	95
K01V6-48-48	76	3	-48	76.2	3 8	180	73	95

# 03

## Наружная резьба JIS 37° – Неподвижный Прямой

ISO12151-5-S – AGJ

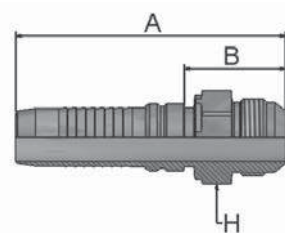

Обозначение	 Внутренний диаметр рукава				 Резьба UNF	A мм	B мм	 H мм
	DN	Дюйм	Размер	мм				
K03V4-12-12	19	3/4	-12	19.1	1 1/16x12	101	39.3	30
K03V4-16-12	19	3/4	-12	19.1	1 5/16x12	103	41.3	36
K03V4-16-16	25	1	-16	25.4	1 5/16x12	117	44.1	36
K03V4-20-16	25	1	-16	25.4	1 5/8x12	122	49.5	46
K03V6-20-20	31	1 1/4	-20	31.8	1 5/8x12	147	56	46
K03V4-20-20	31	1 1/4	-20	31.8	1 5/8x12	139	50.7	46
K03V4-24-20	31	1 1/4	-20	31.8	1 7/8x12	139	51	50
K03V6-24-24	38	1 1/2	-24	38.1	1 7/8x12	156	60	50
K03V4-24-24	38	1 1/2	-24	38.1	1 7/8x12	146	52.6	50
K03V6-32-32	51	2	-32	50.8	2 1/2x12	182	72	65
K03V4-32-32	51	2	-32	50.8	2 1/2x12	161	64	65

Серия V4/V6

**Серия фитинга, одобренная для типов рукавов:** Имеется также исполнение из нержавеющей стали. Подробнее см. в каталоге 4400.1/УК

<b>V4</b>	с -10 до -16	H31	H31TC	H31ST	R42	R42TC	R42ST	с -12 до -20	R35	R35TC	H29	все размеры	H29TC	H29ST	H29RH
<b>V6</b>	с -24 до -48	R35	R35TC	RS35TC-48	с -20 до -32	R42	R42ST	R42TC							

**06**      **Внутренняя резьба JIC 37° –**  
**Накидная гайка**  
**Прямой**  
ISO12151-5-SWS – DKJ

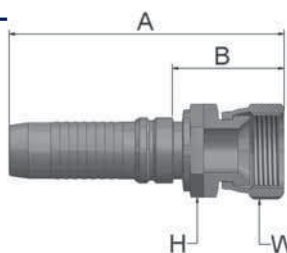

Обозначение	 Внутренний диаметр рукава				 Резьба UNF	A мм	B мм	 H мм	 W мм
	DN	Дюйм	Размер	мм					
K06V4-12-12	19	3/4	-12	19.1	1 1/16x12	105	43	30	32
K06V4-16-12	19	3/4	-12	19.1	1 5/16x12	109	48	36	41
K06V4-16-16	25	1	-16	25.4	1 5/16x12	122	50	36	41
K06V4-20-16	25	1	-16	25.4	1 5/8x12	125	52	41	50
K06V4-20-20	31	1 1/4	-20	31.8	1 5/8x12	146	58	46	50
K06V6-20-20	31	1 1/4	-20	31.8	1 5/8x12	154	63	46	50
K06V6-24-20	31	1 1/4	-20	31.8	1 7/8x12	159	68	50	60
K06V4-24-20	31	1 1/4	-20	31.8	1 7/8x12	150	63	50	60
K06V6-24-24	38	1 1/2	-24	38.1	1 7/8x12	163	67	50	60
K06V4-24-24	38	1 1/2	-24	38.1	1 7/8x12	152	59	50	60
K06V4-32-32	51	2	-32	50.8	2 1/2x12	168	70	65	75
K06V6-32-32	51	2	-32	50.8	2 1/2x12	188	77	65	75

**37**      **Внутренняя резьба JIC 37° –**  
**Накидная гайка**  
**Угловой 45°**  
ISO 12151-5-SWE 45° – DKJ 45°

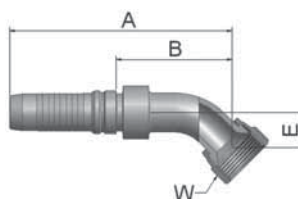

Обозначение	 Внутренний диаметр рукава				 Резьба UNF	A мм	B мм	 E мм	 W мм
	DN	Дюйм	Размер	мм					
K37V4-12-12	19	3/4	-12	19.1	1 1/16x12	129	67	22	32
K37V4-16-16	25	1	-16	25.4	1 5/16x12	152	79.7	24	41
K37V6-20-20	31	1 1/4	-20	31.8	1 5/8x12	192	101	42	50
K37V4-20-20	31	1 1/4	-20	31.8	1 5/8x12	201	113	42	50
K37V6-24-24	38	1 1/2	-24	38.1	1 7/8x12	235	139	58	60
K37V4-24-24	38	1 1/2	-24	38.1	1 7/8x12	227	133.9	49	60
K37V6-32-32	51	2	-32	50.8	2 1/2x12	290	180	72	75
K37V4-32-32	51	2	-32	50.8	2 1/2x12	279	182	72	75

**Серия фитинга, одобренная для типов рукавов:** Имеется также исполнение из нержавеющей стали. Подробнее см. в каталоге 4400.1/UK

<b>V4</b>	с -10 до -16	H31	H31TC	H31ST	R42	R42TC	R42ST	с -12 до -20	R35	R35TC	H29	все размеры	H29TC	H29ST	H29RH
<b>V6</b>	с -24 до -48	R35	R35TC	RS35TC-48	с -20 до -32	R42	R42ST	R42TC							

**39**      **Внутренняя резьба JIS 37° –**  
**Накидная гайка**  
**Угловой 90°**  
ISO 12151-5-SWES – DKJ 90°

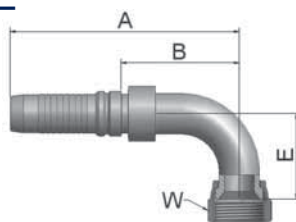

Обозначение	 Внутренний диаметр рукава				 Резьба UNF	A мм	B мм	E мм	 W мм
	DN	Дюйм	Размер	мм					
K39V4-12-12	19	3/4	-12	19.1	1 1/16x12	125	63.3	48	32
K39V4-16-12	19	3/4	-12	19.1	1 5/16x12	125	63.3	56	41
K39V4-16-16	25	1	-16	25.4	1 5/16x12	150	77.7	56	41
K39V4-20-16	25	1	-16	25.4	1 5/8x12	150	77	62	50
K39V4-20-20	31	1 1/4	-20	31.8	1 5/8x12	186	98	85	50
K39V6-20-20	31	1 1/4	-20	31.8	1 5/8x12	177	86	85	50
K39V4-24-20	31	1 1/4	-20	31.8	1 7/8x12	186	98	80	60
K39V6-24-24	38	1 1/2	-24	38.1	1 7/8x12	209	113	102	60
K39V4-24-24	38	1 1/2	-24	38.1	1 7/8x12	210	116.9	102	60
K39V6-32-32	51	2	-32	50.8	2 1/2x12	268	157	152	75
K39V4-32-32	51	2	-32	50.8	2 1/2x12	257	160	152	75

**Серия фитинга**, одобренная для типов рукавов: Имеется также исполнение из нержавеющей стали. Подробнее см. в каталоге 4400.1/УК

<b>V4</b>	с -10 до -16	H31	H31TC	H31ST	R42	R42TC	R42ST	с -12 до -20	R35	R35TC	H29	все размеры	H29TC	H29ST	H29RH
<b>V6</b>	с -24 до -48	R35	R35TC	RS35TC-48	с -20 до -32	R42	R42ST	R42TC							



Высокое давление  
Фланец

Фитинги ParLock  
Серия V4/V6

# 15/4А Фланец ISO 6162-1 Прямой

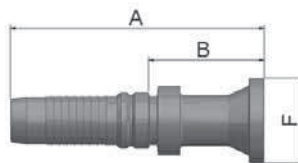
ISO 12151-3-S-L – SFL  
(35,0 МПа/ 5000 psi)



Обозначение	 Внутренний диаметр рукава				 Фланец	A мм	B мм	F мм
	DN	Дюйм	Размер	мм				
K15V4-12-12	19	3/4	-12	19.1	3/4	119	58	38
K15V4-16-12	19	3/4	-12	19.1	1	100	38.3	45
K15V4-12-16	25	1	-16	25.4	3/4	134.8	62.2	38
K15V4-16-16	25	1	-16	25.4	1	133	61	45
K4AV4-20-16	25	1	-16	25.4	1 1/4	101	28	51
K15V6-16-20	31	1 1/4	-20	31.8	1	161	70	44
K15V4-16-20	31	1 1/4	-20	31.8	1	152	64	45
K4AV6-20-20	31	1 1/4	-20	31.8	1 1/4	167	76	51
K4AV4-20-20	31	1 1/4	-20	31.8	1 1/4	160	72	51
K4AV4-24-20	31	1 1/4	-20	31.8	1 1/2	126	38.7	60
K4AV6-24-20	31	1 1/4	-20	31.8	1 1/2	165	74	60
K4AV4-20-24	38	1 1/2	-24	38.1	1 1/4	167	73	51
K4AV6-24-24	38	1 1/2	-24	38.1	1 1/2	201	105	60
K4AV4-24-24	38	1 1/2	-24	38.1	1 1/2	190	97	60
K4AV6-32-24	38	1 1/2	-24	38.1	2	159	63	71
K4AV4-32-24	38	1 1/2	-24	38.1	2	149	56	71
K4AV6-32-32	51	2	-32	50.8	2	210	100	71
K4AV4-32-32	51	2	-32	50.8	2	189	92	71

**Серия фитинга**, одобренная для типов рукавов: Имеется также исполнение из нержавеющей стали. Подробнее см. в каталоге 4400.1/UK

<b>V4</b>	с -10 до -16	H31	H31TC	H31ST	R42	R42TC	R42ST	с -12 до -20	R35	R35TC	H29	все размеры	H29TC	H29ST	H29RH
<b>V6</b>	с -24 до -48	R35	R35TC	RS35TC-48	с -20 до -32	R42	R42ST	R42TC							

Высокое давление  
Фланец

# 17/4F Фланец ISO 6162-1 Угловой 45°

ISO 12151-3 – E45S – L – SFL 45°  
(35,0 МПа/ 5000 psi)

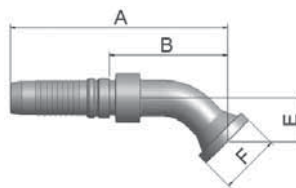

Обозначение	 Внутренний диаметр рукава				 Фланец	A	B	E	F
	DN	Дюйм	Размер	мм					
K17V4-12-12	19	3/4	-12	19.1	3/4	133	72	26	38
K17V4-16-12	19	3/4	-12	19.1	1	133	72	26	45
K4FV4-20-12	19	3/4	-12	19.1	1 1/4	133	71	25	51
K17V4-16-16	25	1	-16	25.4	1	160	87	32	45
K4FV4-20-16	25	1	-16	25.4	1 1/4	160	87	32	51
K17V6-16-20	31	1 1/4	-20	31.8	1	188	97	38	44
K17V4-16-20	31	1 1/4	-20	31.8	1	198	109.7	38	45
K4FV6-20-20	31	1 1/4	-20	31.8	1 1/4	188	97	38	51
K4FV4-20-20	31	1 1/4	-20	31.8	1 1/4	198	109.7	38	51
K4FV6-24-20	31	1 1/4	-20	31.8	1 1/2	188	97	38	60
K4FV4-24-20	31	1 1/4	-20	31.8	1 1/2	198	109.7	38	60
K4FV6-20-24	38	1 1/2	-24	38.1	1 1/4	201	105	44	51
K4FV6-24-24	38	1 1/2	-24	38.1	1 1/2	221	125	44	60
K4FV4-24-24	38	1 1/2	-24	38.1	1 1/2	222	128.9	44	60
K4FV6-32-24	38	1 1/2	-24	38.1	2	221	125	44	71
K4FV4-32-24	38	1 1/2	-24	38.1	2	222	128.9	44	71
K4FV4-32-32	51	2	-32	50.8	2	269	171	62	71
K4FV6-32-32	51	2	-32	50.8	2	280	169	62	71

Серия V4/V6

**Серия фитинга**, одобренная для типов рукавов: Имеется также исполнение из нержавеющей стали. Подробнее см. в каталоге 4400.1/УК

<b>V4</b>	с -10 до -16	H31	H31TC	H31ST	R42	R42TC	R42ST	с -12 до -20	R35	R35TC	H29	все размеры	H29TC	H29ST	H29RH
<b>V6</b>	с -24 до -48	R35	R35TC	RS35TC-48	с -20 до -32	R42	R42ST	R42TC							



Высокое давление  
Фланец

Фитинги ParLock  
Серия V4/V6

# 19/4N Фланец ISO 6162-1

## Угловой 90°

ISO 12151-3-E-L – SFL 90°  
(35,0 МПа/ 5000 psi)

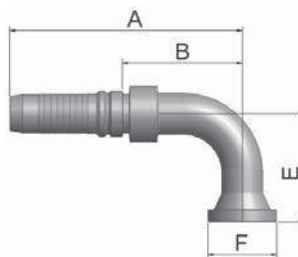



Обозначение	 Внутренний диаметр рукава				 Фланец	A	B	E	F
	DN	Дюйм	Размер	мм					
K19V4-12-12	19	3/4	-12	19.1	3/4	125	63.3	58	38
K19V4-16-12	19	3/4	-12	19.1	1	125	63.3	58	45
K19V4-16-16	25	1	-16	25.4	1	150	77.7	70	45
K4NV4-20-16	25	1	-16	25.4	1 1/4	150	77	69	51
K19V4-16-20	31	1 1/4	-20	31.8	1	186	98	90	45
K19V6-16-20	31	1 1/4	-20	31.8	1	177	86	90	44
K4NV6-20-20	31	1 1/4	-20	31.8	1 1/4	177	86	90	51
K4NV4-20-20	31	1 1/4	-20	31.8	1 1/4	186	98.2	90	51
K4NV4-24-20	31	1 1/4	-20	31.8	1 1/2	186	98	90	60
K4NV4-24-20-SL110	31	1 1/4	-20	31.8	1 1/2	186	98	110	60
K4NV6-24-20	31	1 1/4	-20	31.8	1 1/2	177	86	90	60
K4NV6-20-24	38	1 1/2	-24	38.1	1 1/4	184	88	104	51
K4NV4-20-24	38	1 1/2	-24	38.1	1 1/4	197	103	104	51
K4NV6-24-24	38	1 1/2	-24	38.1	1 1/2	209	113	104	60
K4NV4-24-24-SL200	38	1 1/2	-24	38.1	1 1/2	210	116.9	200	60
K4NV4-24-24-SL150	38	1 1/2	-24	38.1	1 1/2	210	116.9	150	60
K4NV4-24-24	38	1 1/2	-24	38.1	1 1/2	210	116.9	104	60
K4NV4-32-24	38	1 1/2	-24	38.1	2	210	116.9	104	71
K4NV6-32-24	38	1 1/2	-24	38.1	2	209	113	104	71
K4NV4-24-32	51	2	-32	50.8	1 1/2	227	130	138	60
K4NV6-32-32	51	2	-32	50.8	2	268	157	138	71
K4NV4-32-32	51	2	-32	50.8	2	257	160.2	138	71

**Серия фитинга, одобренная для типов рукавов:** Имеется также исполнение из нержавеющей стали. Подробнее см. в каталоге 4400.1/UK

<b>V4</b>	с -10 до -16	H31	H31TC	H31ST	R42	R42TC	R42ST	с -12 до -20	R35	R35TC	H29	все размеры	H29TC	H29ST	H29RH
<b>V6</b>	с -24 до -48	R35	R35TC	RS35TC-48	с -20 до -32	R42	R42ST	R42TC							

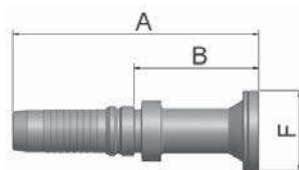
**6A**      **Фланец ISO 6162-2**  
**Прямой**  
ISO 12151-3-S-S – SFS  
(42,0 МПа/ 6000 psi)



Обозначение	 Внутренний диаметр рукава				 Фланец	A мм	B мм	F мм
	DN	Дюйм	Размер	мм	Дюйм			
K6AV4-8-10	16	5/8	-10	15.9	1/2	121	62	32
K6AV4-12-10	16	5/8	-10	15.9	3/4	94	33.8	41
K6AV4-12-12	19	3/4	-12	19.1	3/4	126	64.4	41
K6AV4-16-12	19	3/4	-12	19.1	1	100	38	48
K6AV4-12-16	25	1	-16	25.4	3/4	150	77	41
K6AV4-16-16	25	1	-16	25.4	1	148	75	48
K6AV4-20-16	25	1	-16	25.4	1 1/4	116	44	54
K6AV4-24-16	25	1	-16	25.4	1 1/2	118	45	64
K6AV6-16-20	31	1 1/4	-20	31.8	1	175	84	48
K6AV4-16-20	31	1 1/4	-20	31.8	1	166	78	48
K6AV4-20-20	31	1 1/4	-20	31.8	1 1/4	166	78	54
K6AV6-20-20	31	1 1/4	-20	31.8	1 1/4	175	83	54
K6AV4-24-20	31	1 1/4	-20	31.8	1 1/2	139	51	64
K6AV6-24-20	31	1 1/4	-20	31.8	1 1/2	147	56	64
K6AV6-20-24	38	1 1/2	-24	38.1	1 1/4	185	89	54
K6AV4-20-24	38	1 1/2	-24	38.1	1 1/4	174	81	54
K6AV4-24-24	38	1 1/2	-24	38.1	1 1/2	192	99	64
K6AV6-24-24	38	1 1/2	-24	38.1	1 1/2	202	106	64
K6AV4-32-24	38	1 1/2	-24	38.1	2	184	91	79
K6AV6-32-24	38	1 1/2	-24	38.1	2	194	98	79
K6AV6-24-32	51	2	-32	50.8	1 1/2	219	108.3	64
K6AV4-24-32	51	2	-32	50.8	1 1/2	198	101	64
K6AV4-32-32	51	2	-32	50.8	2	212	115	79
K6AV6-32-32	51	2	-32	50.8	2	233	122	79
K6AV6-32-40	63	2 1/2	-40	63.5	2	252	117	79
K6AV6-40-40	63	2 1/2	-40	63.5	2 1/2	253	118	108
K6AV6-48-40	63	2 1/2	-40	63.5	3	250	115	132
K6AV6-48-48	76	3	-48	76.2	3	240	133	132

Серия V4/V6

**Серия фитинга**, одобренная для типов рукавов: Имеется также исполнение из нержавеющей стали. Подробнее см. в каталоге 4400.1/UK

<b>V4</b>	с -10 до -16	H31	H31TC	H31ST	R42	R42TC	R42ST	с -12 до -20	R35	R35TC	H29	все размеры	H29TC	H29ST	H29RH
<b>V6</b>	с -24 до -48	R35	R35TC	RS35TC-48	с -20 до -32	R42	R42ST	R42TC							

Высокое давление  
Фланец

Фитинги ParLock  
Серия V4/V6

**6F** **Фланец ISO 6162-2**  
**Угловой 45° –**  
**Тяжелая серия**  
ISO 12151-3 – E45-S – SFS 45°  
(42,0 МПа/ 6000 psi)

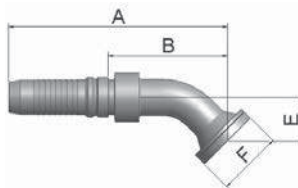

Обозначение	 Внутренний диаметр рукава				 Фланец	A	B	E	F
	DN	Дюйм	Размер	мм					
K6FV4-8-10	16	5/8	-10	15.9	1/2	123	63.3	26	32
K6FV4-12-10	16	5/8	-10	15.9	3/4	123	63.3	26	41
K6FV4-12-12	19	3/4	-12	19.1	3/4	133	72	26	41
K6FV4-12-12-SL55	19	3/4	-12	19.1	3/4	162	101	55	41
K6FV4-16-12	19	3/4	-12	19.1	1	133	71.3	26	48
K6FV4-16-12-SL55	19	3/4	-12	19.1	1	162	101	55	48
K6FV4-12-16	25	1	-16	25.4	3/4	155	78	32	41
K6FV4-16-16-SL55	25	1	-16	25.4	1	183	110	55	48
K6FV4-16-16	25	1	-16	25.4	1	160	87	32	48
K6FV4-20-16-SL55	25	1	-16	25.4	1 1/4	184	112	55	54
K6FV4-20-16	25	1	-16	25.4	1 1/4	161	88.7	32	54
K6FV6-16-20	31	1 1/4	-20	31.8	1	188	97	38	48
K6FV4-16-20	31	1 1/4	-20	31.8	1	198	109.7	38	48
K6FV6-20-20	31	1 1/4	-20	31.8	1 1/4	189	97.3	38	54
K6FV4-20-20-SL60	31	1 1/4	-20	31.8	1 1/4	220	132	60	54
K6FV4-20-20	31	1 1/4	-20	31.8	1 1/4	198	109.7	38	54
K6FV6-20-20-SL60	31	1 1/4	-20	31.8	1 1/4	210	119	60	54
K6FV6-24-20	31	1 1/4	-20	31.8	1 1/2	189	97.3	38	64
K6FV4-24-20	31	1 1/4	-20	31.8	1 1/2	198	109.7	38	64
K6FV4-24-20-SL60	31	1 1/4	-20	31.8	1 1/2	220	132	60	64
K6FV6-20-24	38	1 1/2	-24	38.1	1 1/4	209	113.3	44	54
K6FV4-24-24-SL70	38	1 1/2	-24	38.1	1 1/2	248	155	70	64
K6FV6-24-24	38	1 1/2	-24	38.1	1 1/2	221	125.3	44	64
K6FV6-24-24-SL70	38	1 1/2	-24	38.1	1 1/2	247	151	70	64
K6FV4-24-24	38	1 1/2	-24	38.1	1 1/2	222	128.9	44	64
K6FV6-32-24	38	1 1/2	-24	38.1	2	221	125.3	44	79
K6FV4-32-24	38	1 1/2	-24	38.1	2	222	128.9	44	79
K6FV6-24-32	51	2	-32	50.8	1 1/2	260	149.3	56	64
K6FV4-32-32	51	2	-32	50.8	2	263	166	56	79
K6FV6-32-32	51	2	-32	50.8	2	274	163.3	56	79
K6FV4-32-32-SL70	51	2	-32	50.8	2	277	180	70	79

**Серия фитинга, одобренная для типов рукавов:** Имеется также исполнение из нержавеющей стали. Подробнее см. в каталоге 4400.1/UK



<b>V4</b>	с -10 до -16	H31	H31TC	H31ST	R42	R42TC	R42ST	с -12 до -20	R35	R35TC	H29	все размеры	H29TC	H29ST	H29RH
<b>V6</b>	с -24 до -48	R35	R35TC	RS35TC-48	с -20 до -32	R42	R42ST	R42TC							

# 6N

## Фланец ISO 6162-2 Угловой 90°

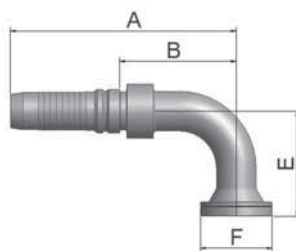
ISO 12151-3 – E-S – SFS 90°  
(42,0 МПа/ 6000 psi)



Обозначение	 Внутренний диаметр рукава				 Фланец	A мм	B мм	E мм	F мм
	DN	Дюйм	Размер	мм	Дюйм				
K6NV4-8-10	16	5/8	-10	15.9	1/2	111	51	54	32
K6NV4-12-10	16	5/8	-10	15.9	3/4	111	50.3	54	41
K6NV4-12-12	19	3/4	-12	19.1	3/4	125	63.3	58	41
K6NV4-12-12-SL100	19	3/4	-12	19.1	3/4	125	63	100	41
K6NV4-16-12-SL100	19	3/4	-12	19.1	1	125	63	100	48
K6NV4-16-12	19	3/4	-12	19.1	1	125	63.3	58	48
K6NV4-12-16-SL55	25	1	-16	25.4	3/4	140	67	55	41
K6NV4-12-16	25	1	-16	25.4	3/4	140	67	70	41
K6NV4-16-16-SL100	25	1	-16	25.4	1	150	77	100	48
K6NV4-16-16	25	1	-16	25.4	1	150	77.7	70	48
K6NV4-20-16-SL115	25	1	-16	25.4	1 1/4	154	81	115	54
K6NV4-20-16	25	1	-16	25.4	1 1/4	154	81	70	54
K6NV4-16-20	31	1 1/4	-20	31.8	1	186	98.7	90	48
K6NV6-16-20	31	1 1/4	-20	31.8	1	177	86	90	48
K6NV6-20-20	31	1 1/4	-20	31.8	1 1/4	177	86.3	90	54
K6NV4-20-20-SL120	31	1 1/4	-20	31.8	1 1/4	186	98	120	54
K6NV6-20-20-SL120	31	1 1/4	-20	31.8	1 1/4	177	86	120	54
K6NV4-20-20	31	1 1/4	-20	31.8	1 1/4	186	98.7	90	54
K6NV4-20-20-SL330	31	1 1/4	-20	31.8	1 1/4	186	98	330	54
K6NV4-24-20	31	1 1/4	-20	31.8	1 1/2	186	98.7	90	64
K6NV6-24-20	31	1 1/4	-20	31.8	1 1/2	177	86.3	90	64
K6NV4-24-20-SL135	31	1 1/4	-20	31.8	1 1/2	186	98	135	64
K6NV6-20-24	38	1 1/2	-24	38.1	1 1/4	192	96.3	104	54
K6NV4-20-24	38	1 1/2	-24	38.1	1 1/4	197	103.9	104	54
K6NV4-24-24-SL140	38	1 1/2	-24	38.1	1 1/2	210	117	140	64
K6NV4-24-24-SL160	38	1 1/2	-24	38.1	1 1/2	210	117	160	64
K6NV4-24-24-SL200	38	1 1/2	-24	38.1	1 1/2	210	117	200	64
K6NV4-24-24	38	1 1/2	-24	38.1	1 1/2	210	116.9	104	64
K6NV6-24-24	38	1 1/2	-24	38.1	1 1/2	210	113.3	104	64
K6NV6-32-24	38	1 1/2	-24	38.1	2	209	113.3	104	79
K6NV4-32-24	38	1 1/2	-24	38.1	2	210	116.9	104	79
K6NV6-24-32	51	2	-32	50.8	1 1/2	236	125.3	104	64
K6NV4-24-32	51	2	-32	50.8	1 1/2	221	124	104	64
K6NV4-32-32	51	2	-32	50.8	2	257	160	138	79
K6NV6-32-32	51	2	-32	50.8	2	268	157.3	138	79

**Серия фитинга, одобренная для типов рукавов:** Имеется также исполнение из нержавеющей стали. Подробнее см. в каталоге 4400.1/UK

<b>V4</b>	с -10 до -16	H31	H31TC	H31ST	R42	R42TC	R42ST	с -12 до -20	R35	R35TC	H29	все размеры	H29TC	H29ST	H29RH
<b>V6</b>	с -24 до -48	R35	R35TC	RS35TC-48	с -20 до -32	R42	R42ST	R42TC							

## 8A Фланец – Прямой

8000 psi

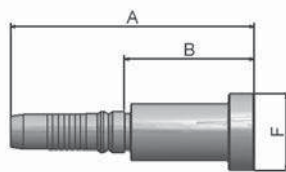

Обозначение	 Внутренний диаметр рукава				 Фланец	A мм	B мм	F мм
	DN	Дюйм	Размер	мм	Дюйм			
K8AV4-12-10	16	5/8	-10	15.9	3/4	130	71	41
K8AV4-12-12	19	3/4	-12	19.1	3/4	132	71	41
K8AV4-16-12	19	3/4	-12	19.1	1	143	82	48
K8AV4-16-16	25	1	-16	25.4	1	148	75	48
K8AV4-20-16	25	1	-16	25.4	1 1/4	111	39	54
K8AV6-20-20	31	1 1/4	-20	31.8	1 1/4	190	88	54

## 8F Фланец – Угловой 45°

8000 psi

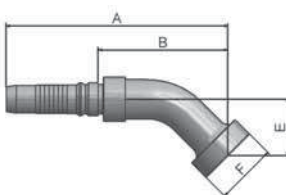

Обозначение	 Внутренний диаметр рукава				 Фланец	A мм	B мм	E мм	F мм
	DN	Дюйм	Размер	мм	Дюйм				
K8FV4-12-10	16	5/8	-10	15.9	3/4	123	64	26	41
K8FV4-12-12	19	3/4	-12	19.1	3/4	138	76	26	41
K8FV4-16-12	19	3/4	-12	19.1	1	143	81	32	48
K8FV4-16-16	25	1	-16	25.4	1	178	105	35	48
K8FV4-20-16	25	1	-16	25.4	1 1/4	178	105	35	54
K8FV6-20-20	31	1 1/4	-20	31.8	1 1/4	194	103	38	54

**Серия фитинга, одобренная для типов рукавов:** Имеется также исполнение из нержавеющей стали. Подробнее см. в каталоге 4400.1/UK

<b>V4</b>	с -10 до -16	H31	H31TC	H31ST	R42	R42TC	R42ST	с -12 до -20	R35	R35TC	H29	все размеры	H29TC	H29ST	H29RH
<b>V6</b>	с -24 до -48	R35	R35TC	RS35TC-48	с -20 до -32	R42	R42ST	R42TC							

## 8N Фланец – Угловой 90°

8000 psi

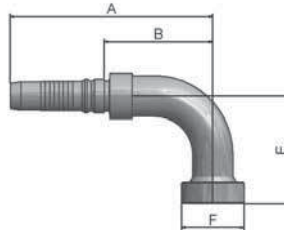

Обозначение	 Внутренний диаметр рукава				 Фланец	A	B	E	F
	DN	Дюйм	Размер	мм	Дюйм	мм	мм	мм	мм
K8NV4-12-10	16	5/8	-10	15.9	3/4	111	51	58	41
K8NV4-12-12	19	3/4	-12	19.1	3/4	133	71	70	41
K8NV4-16-12	19	3/4	-12	19.1	1	133	71	70	48
K8NV4-16-16	25	1	-16	25.4	1	170	97	75	48
K8NV4-20-16	25	1	-16	25.4	1 1/4	170	97	90	54
K8NV6-20-20	31	1 1/4	-20	31.8	1 1/4	182	91	90	54

## X5 Фланец – Прямой

Система цельных фланцев для  
ISO 6162-1 или ISO 6162-2

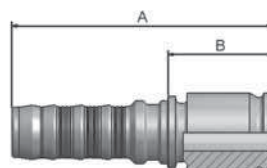

Обозначение	 Внутренний диаметр рукава				 Фланец	A	B
	DN	Дюйм	Размер	мм	Дюйм	мм	мм
KX5V6-20-20	31	1 1/4	-20	31.8	1 1/4	152.3	61.3
KX5V6-24-24	38	1 1/2	-24	38.1	1 1/2	159.3	63.3
KX5V6-32-32	51	2	-32	50.8	2	188	78
KX5V6-40-40	63	2 1/2	-40	63.5	2 1/2	233	83
KX5V6-48-40	63	2 1/2	-40	63.5	3	233	98
KX5V6-48-48	76	3	-48	76.2	3	200	84

**Серия фитинга**, одобренная для типов рукавов: Имеется также исполнение из нержавеющей стали. Подробнее см. в каталоге 4400.1/UK

<b>V4</b>	с -10 до -16 H31 H31TC H31ST R42 R42TC R42ST   с -12 до -20 R35 R35TC H29   все размеры H29TC H29ST H29RH
<b>V6</b>	с -24 до -48 R35 R35TC RS35TC-48   с -20 до -32 R42 R42ST R42TC

## X7 Фланец – Угловой 45°

Система цельных фланцев для ISO 6162-1 или ISO 6162-2

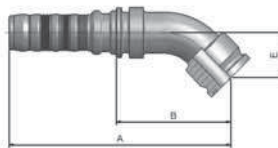

Обозначение	 Внутренний диаметр рукава				 Фланец Дюйм	A мм	B мм	E мм
	DN	Дюйм	Размер	мм				
KX7V6-20-20	31	1 1/4	-20	31.8	1 1/4	190	99	39
KX7V6-24-24	38	1 1/2	-24	38.1	1 1/2	221	125	44
KX7V6-32-32	51	2	-32	50.8	2	275	164.5	57

## X9 Фланец – Угловой 90°

Система цельных фланцев для ISO 6162-1 или ISO 6162-2

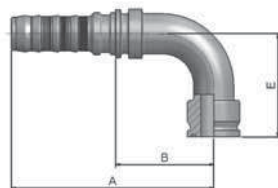



Обозначение	 Внутренний диаметр рукава				 Фланец Дюйм	A мм	B мм	E мм
	DN	Дюйм	Размер	мм				
KX9V6-20-20	31	1 1/4	-20	31.8	1 1/4	176.8	85.5	90
KX9V6-24-24	38	1 1/2	-24	38.1	1 1/2	209.3	113	104
KX9V6-32-32	51	2	-32	50.8	2	268	157	138

**Серия фитинга, одобренная для типов рукавов:** Имеется также исполнение из нержавеющей стали. Подробнее см. в каталоге 4400.1/UK

<b>V4</b>	с -10 до -16	H31	H31TC	H31ST	R42	R42TC	R42ST	с -12 до -20	R35	R35TC	H29	все размеры	H29TC	H29ST	H29RH
<b>V6</b>	с -24 до -48	R35	R35TC	RS35TC-48	с -20 до -32	R42	R42ST	R42TC							

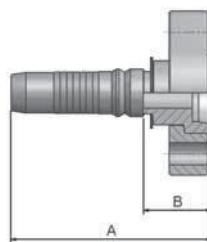
**РУ** Фланец – Штуцер 24°  
Французский стандарт Gas  
Прямой



Обозначение	 Внутренний диаметр рукава				A мм	B мм
	DN	Дюйм	Размер	мм		
КРУV4-12-12	19	3/4	-12	19.1	92	30
КРУV4-16-16	25	1	-16	25.4	112	39

**ХА** Фланец Caterpillar®  
Прямой

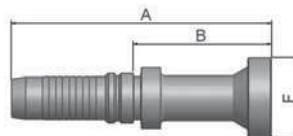

Обозначение	 Внутренний диаметр рукава				 Фланец Дюйм	A мм	B мм	F мм
	DN	Дюйм	Размер	мм				
КХAV4-12-12	19	3/4	-12	19.1	3/4	132	71	41
КХAV4-16-12	19	3/4	-12	19.1	1	144	82	48
КХAV4-16-16	25	1	-16	25.4	1	155	82	48
КХAV4-20-16	25	1	-16	25.4	1 1/4	160	88	54
КХAV6-20-20	31	1 1/4	-20	31.8	1 1/4	181	90	54
КХAV6-24-20	31	1 1/4	-20	31.8	1 1/2	188	97	64
КХAV6-24-24	38	1 1/2	-24	38.1	1 1/2	207	111	64

Серия V4/V6

**Серия фитинга**, одобренная для типов рукавов: Имеется также исполнение из нержавеющей стали. Подробнее см. в каталоге 4400.1/УК

<b>V4</b>	с -10 до -16	H31	H31TC	H31ST	R42	R42TC	R42ST	с -12 до -20	R35	R35TC	H29	все размеры	H29TC	H29ST	H29RH
<b>V6</b>	с -24 до -48	R35	R35TC	RS35TC-48	с -20 до -32	R42	R42ST	R42TC							



Высокое давление  
Фланец

Фитинги ParLock  
Серия V4/V6

## XF Фланец Caterpillar® Угловой 45°

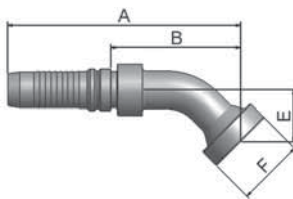

Обозначение	Внутренний диаметр рукава				Фланец Дюйм	A мм	B мм	E мм	F мм
	DN	Дюйм	Размер	мм					
KXFV4-12-12	19	3/4	-12	19.1	3/4	138	76	31	41
KXFV4-16-16	25	1	-16	25.4	1	164	91	36	48
KXFV4-20-16	25	1	-16	25.4	1 1/4	164	92	35	54
KXFV6-20-20	31	1 1/4	-20	31.8	1 1/4	187	96	37	54
KXFV6-24-20	31	1 1/4	-20	31.8	1 1/2	187	96	36	64
KXFV6-24-24	38	1 1/2	-24	38.1	1 1/2	216	120	39	64

## XG Фланец Caterpillar® Угловой 60°

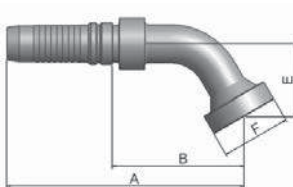

Обозначение	Внутренний диаметр рукава				Фланец Дюйм	A мм	B мм	E мм	F мм
	DN	Дюйм	Размер	мм					
KXGV4-16-12	19	3/4	-12	19.1	1	152	91	42	48
KXGV4-16-16	25	1	-16	25.4	1	182	109	50	48
KXGV4-20-16	25	1	-16	25.4	1 1/4	184	112	50	54
KXGV6-20-20	31	1 1/4	-20	31.8	1 1/4	206	115	55	54
KXGV6-24-20	31	1 1/4	-20	31.8	1 1/2	208	117	52	64
KXGV6-24-24	38	1 1/2	-24	38.1	1 1/2	266	170	52	64

**Серия фитинга, одобренная для типов рукавов:** Имеется также исполнение из нержавеющей стали. Подробнее см. в каталоге 4400.1/UK

<b>V4</b>	с -10 до -16	H31	H31TC	H31ST	R42	R42TC	R42ST	с -12 до -20	R35	R35TC	H29	все размеры	H29TC	H29ST	H29RH
<b>V6</b>	с -24 до -48	R35	R35TC	RS35TC-48	с -20 до -32	R42	R42ST	R42TC							

**XN** Фланец Caterpillar®  
Угловой 90°

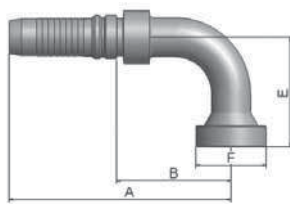

Обозначение	 Внутренний диаметр рукава				 Фланец	A мм	B мм	E мм	F мм
	DN	Дюйм	Размер	мм					
KXNV4-12-12	19	3/4	-12	19.1	3/4	125	63	63	41
KXNV4-16-12	19	3/4	-12	19.1	1	125	63	62	48
KXNV4-16-16	25	1	-16	25.4	1	150	77	74	48
KXNV4-20-16	25	1	-16	25.4	1 1/4	154	81	74	54
KXNV6-20-20	31	1 1/4	-20	31.8	1 1/4	177	86	77	54
KXNV6-24-20	31	1 1/4	-20	31.8	1 1/2	177	86	77	64
KXNV6-24-24	38	1 1/2	-24	38.1	1 1/2	209	113	106	64

**Серия фитинга**, одобренная для типов рукавов: Имеется также исполнение из нержавеющей стали. Подробнее см. в каталоге 4400.1/УК

<b>V4</b>	с -10 до -16	H31	H31TC	H31ST	R42	R42TC	R42ST	с -12 до -20	R35	R35TC	H29	все размеры	H29TC	H29ST	H29RH
<b>V6</b>	с -24 до -48	R35	R35TC	RS35TC-48	с -20 до -32	R42	R42ST	R42TC							

**JS**      **Внутренняя резьба ORFS**  
**Накидная гайка –**  
**Прямой**  
**Короткий**

ISO 12151-1 – SWSA  
SAE J516 – ORFS

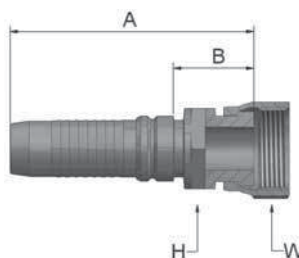

Обозначение	Внутренний диаметр рукава				Резьба UNF	A мм	B мм	H мм	W мм
	DN	Дюйм	Размер	мм					
KJCV4-12-12	19	3/4	-12	19.1	1 3/16x12	93	31.3	30	36
KJCV4-16-12	19	3/4	-12	19.1	1 7/16x12	93	31	36	41
KJCV4-12-16	25	1	-16	25.4	1 3/16x12	101	29	36	36
KJCV4-16-16	25	1	-16	25.4	1 7/16x12	108	36	36	41
KJCV4-20-16	25	1	-16	25.4	1 11/16x12	120	47	41	50
KJCV6-20-20	31	1 1/4	-20	31.8	1 11/16x12	132	41	46	50
KJCV4-20-20	31	1 1/4	-20	31.8	1 11/16x12	127	39	46	50
KJCV6-24-20	31	1 1/4	-20	31.8	2x12	133	42	50	60
KJCV6-24-24	38	1 1/2	-24	38.1	2x12	140	44	50	60
KJCV4-24-24	38	1 1/2	-24	38.1	2x12	131	37.9	50	60

**JS**      **Внутренняя резьба**  
**ORFS, Накидная гайка**  
**(удлиненный)**

ISO 12151-1-SWSB  
SAE J516 – ORFS

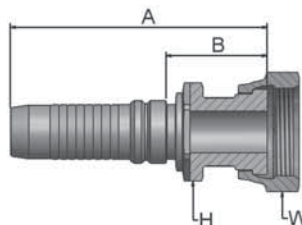

Обозначение	Внутренний диаметр рукава				Резьба UNF	A мм	B мм	H мм	W мм
	DN	Дюйм	Размер	мм					
KJSV4-16-16	25	1	-16	25.4	1 7/16x12	121	49	36	41
KJSV4-20-16	25	1	-16	25.4	1 11/16x12	120	47.7	41	50
KJSV4-20-20	31	1 1/4	-20	31.8	1 11/16x12	137	49.7	41	50

**Серия фитинга, одобренная для типов рукавов:** Имеется также исполнение из нержавеющей стали. Подробнее см. в каталоге 4400.1/UK

<b>V4</b>	с -10 до -16	H31	H31TC	H31ST	R42	R42TC	R42ST	с -12 до -20	R35	R35TC	H29	все размеры	H29TC	H29ST	H29RH
<b>V6</b>	с -24 до -48	R35	R35TC	RS35TC-48	с -20 до -32	R42	R42ST	R42TC							

## J7 Внутренняя резьба ORFS – Накладная гайка Угловой 45°

ISO 12151-1 – SWE 45°  
SAE J516 – ORFS 45°

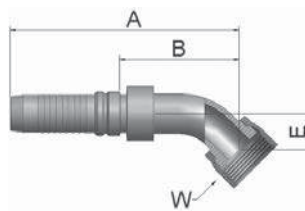

Обозначение	Внутренний диаметр рукава				Резьба UNF	A мм	B мм	E мм	W мм
	DN	Дюйм	Размер	мм					
KJ7V4-12-12	19	3/4	-12	19.1	1 3/16x12	128	66.3	21	36
KJ7V4-16-12	19	3/4	-12	19.1	1 7/16x12	131	70	24	41
KJ7V4-16-16	25	1	-16	25.4	1 7/16x12	152	79	24	41
KJ7V4-20-16	25	1	-16	25.4	1 11/16x12	154	81	26	50
KJ7V4-20-20	31	1 1/4	-20	31.8	1 11/16x12	189	101.7	30	50
KJ7V6-20-20	31	1 1/4	-20	31.8	1 11/16x12	179	87.8	33	50
KJ7V6-24-20	31	1 1/4	-20	31.8	2x12	190	99	40	60
KJ7V6-24-24	38	1 1/2	-24	38.1	2x12	216	120	40	60
KJ7V4-24-24	38	1 1/2	-24	38.1	2x12	218	124.9	40	60

## J9 Внутренняя резьба ORFS – Накладная гайка Угловой 90° – Короткий

ISO 12151-1 – SWES  
SAE J516 – ORFS 90°

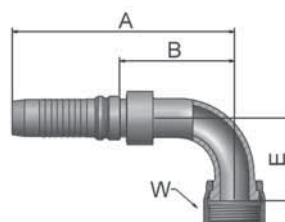

Обозначение	Внутренний диаметр рукава				Резьба UNF	A мм	B мм	E мм	W мм
	DN	Дюйм	Размер	мм					
KJ9V4-12-12	19	3/4	-12	19.1	1 3/16x12	125	63.3	48	36
KJ9V4-16-12	19	3/4	-12	19.1	1 7/16x12	125	63	56	41
KJ9V4-16-16	25	1	-16	25.4	1 7/16x12	150	77.7	56	41
KJ9V4-20-16	25	1	-16	25.4	1 11/16x12	150	77	64	50
KJ9V4-20-20	31	1 1/4	-20	31.8	1 11/16x12	186	98	69	50
KJ9V6-20-20	31	1 1/4	-20	31.8	1 11/16x12	177	86	79	50
KJ9V6-24-20	31	1 1/4	-20	31.8	2x12	177	86	70	60
KJ9V6-24-24	38	1 1/2	-24	38.1	2x12	202	106	87	60
KJ9V4-24-24	38	1 1/2	-24	38.1	2x12	210	116.9	82	60

**Серия фитинга**, одобренная для типов рукавов: Имеется также исполнение из нержавеющей стали. Подробнее см. в каталоге 4400.1/UK



<b>V4</b>	с -10 до -16	H31	H31TC	H31ST	R42	R42TC	R42ST	с -12 до -20	R35	R35TC	H29	все размеры	H29TC	H29ST	H29RH
<b>V6</b>	с -24 до -48	R35	R35TC	RS35TC-48	с -20 до -32	R42	R42ST	R42TC							

Высокое давление  
ORFS

Фитинги ParLock  
Серия V4/V6

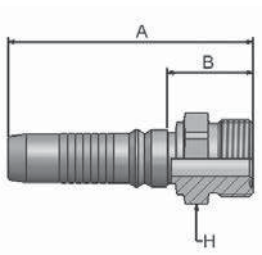
**JM** Наружная резьба ORFS  
ISO 12151-1-S – SAE J516



Обозначение	 Внутренний диаметр рукава				 Резьба UNF	A мм	B мм	 H мм
	DN	Дюйм	Размер	мм				
KJMV4-12-12	19	3/4	-12	19.1	1 3/16x12	95	33.3	32
KJMV4-16-12	19	3/4	-12	19.1	1 7/16x12	98.7	37	41

**Серия фитинга**, одобренная для типов рукавов: Имеется также исполнение из нержавеющей стали. Подробнее см. в каталоге 4400.1/UK

<b>V4</b>	с -10 до -16	H31	H31TC	H31ST	R42	R42TC	R42ST	с -12 до -20	R35	R35TC	H29	все размеры	H29TC	H29ST	H29RH
<b>V6</b>	с -24 до -48	R35	R35TC	RS35TC-48	с -20 до -32	R42	R42ST	R42TC							

**FG** Наружная резьба,  
французский  
стандарт, серия Gas  
Неподвижный –  
Прямой (конус 24°)

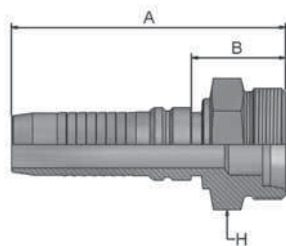

Обозначение	 Внутренний диаметр рукава				 Резьба метрическая	Наружный диаметр трубки мм	A мм	B мм	 H мм
	DN	Дюйм	Размер	мм					
KFGV4-27-12	19	3/4	-12	19.1	M36x1.5	26.75	94	32.3	36
KFGV4-33-16	25	1	-16	25.4	M45x1.5	33.5	111	38.7	46

**F4** Внутренняя резьба,  
французский стандарт,  
серия Gas  
Накидная гайка – Прямой  
(Сферическое уплотнение)

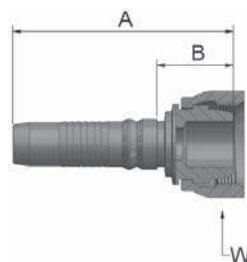

Обозначение	 Внутренний диаметр рукава				 Резьба метрическая	Наружный диаметр трубки мм	A мм	B мм	 W мм
	DN	Дюйм	Размер	мм					
KF4V4-27-12	19	3/4	-12	19.1	M36x1.5	26.75	95	33	46

Серия V4/V6

**Серия фитинга**, одобренная для типов рукавов: Имеется также исполнение из нержавеющей стали. Подробнее см. в каталоге 4400.1/UK

<b>V4</b>	с -10 до -16	H31	H31TC	H31ST	R42	R42TC	R42ST	с -12 до -20	R35	R35TC	H29	все размеры	H29TC	H29ST	H29RH
<b>V6</b>	с -24 до -48	R35	R35TC	RS35TC-48	с -20 до -32	R42	R42ST	R42TC							

## Муфта

Страница Dk-1

**V5**

Dk-1



Interlock

## DIN – Метрические

Страница Dk-2 – Dk-3

**C9**

Dk-2



ISO 12151-2-SWS-S – DKOS

**OC**

Dk-2



ISO 12151-2 – SWE 45°-S – DKOS 45°

**1C**

Dk-3



ISO 12151-2-SWE-S – DKOS 90°

# V5

## Interlock внутренняя/наружная окорка

Рукав R56TC

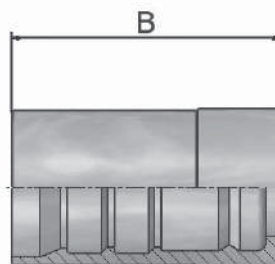

Только для регулируемых обжимных машин

Обозначение	 Внутренний диаметр рукава				B мм
	DN	Дюйм	Размер	мм	
100V5-6	10	3/8	-6	9.5	0
100V5-8	12	1/2	-8	12.7	0

Серия V5

Серия фитинга, одобренная для типов рукавов:

**V5** | R56TC |



**C9** **Внутренняя метрическая резьба 24° – Накладная гайка**  
**Тяжелая серия с уплотнительным кольцом**  
**Прямой**

ISO 12151-2-SWS-S – DKOS

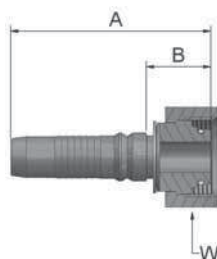

Обозначение	 Внутренний диаметр рукава				 Резьба метрическая	Наружный диаметр трубки мм	A мм	B мм	 W мм
	DN	Дюйм	Размер	мм					
KC9V5-14-6	10	3/8	-6	9.5	M22x1.5	14	72	23	27
KC9V5-16-8	12	1/2	-8	12.7	M24x1.5	16	79	26	30

**OC** **Внутренняя метрическая резьба 24° – Накладная гайка**  
**Тяжелая серия с уплотнительным кольцом**  
**Угловой 45°**

ISO 12151-2 – SWE 45°-S – DKOS 45°

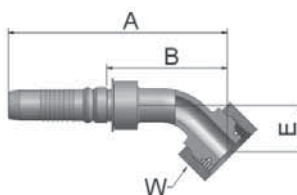





Обозначение	 Внутренний диаметр рукава				 Резьба метрическая	Наружный диаметр трубки мм	A мм	B мм	E мм	 W мм
	DN	Дюйм	Размер	мм						
KOCV5-14-6	10	3/8	-6	9.5	M22x1.5	14	102	53	20	27
KOCV5-16-8	12	1/2	-8	12.7	M24x1.5	16	112	60	24	30

Серия фитинга, одобренная для типов рукавов:

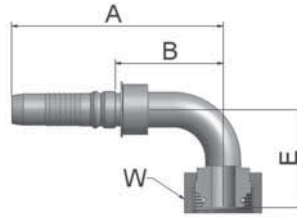
**1C**      **Внутренняя метрическая  
резьба 24° – Накладная гайка**  
**Тяжелая серия с**  
**уплотнительным кольцом**  
**Угловой 90°**

ISO 12151-2-SWE-S – DKOS 90°



Обозначение	 Внутренний диаметр рукава				 Резьба метрическая	Наружный диаметр трубки	A	B	E	 W
	DN	Дюйм	Размер	мм						
K1CV5-14-6	10	3/8	-6	9.5	M22x1.5	14	91	42	37	27
K1CV5-16-8	12	1/2	-8	12.7	M24x1.5	16	101	48	45	30

Серия фитинга, одобренная для типов рукавов:





aerospace  
climate control  
electromechanical  
filtration  
fluid & gas handling  
hydraulics  
pneumatics  
process control  
sealing & shielding



# Гидравлические рукава, фитинги и оборудование

Станки, оснастка, вспомогательное оборудование



# Оборудование для мастерской по сборке рукавов

– отвечает требованиям предприятий профессиональной сборки рукавов

Рукава в сборе должны изготавливаться в соответствии со всеми применимыми стандартами EN/ISO и требованиями различных ассоциаций по охране труда и промышленной деятельности.

Подразделение HPDE отобрало и разработало полный ассортимент станков и оснастки, обеспечивающих эффективное и безопасное производство рукавов в сборе.

Это может быть достигнуто только при использовании оборудования, предназначенного для данной цели.

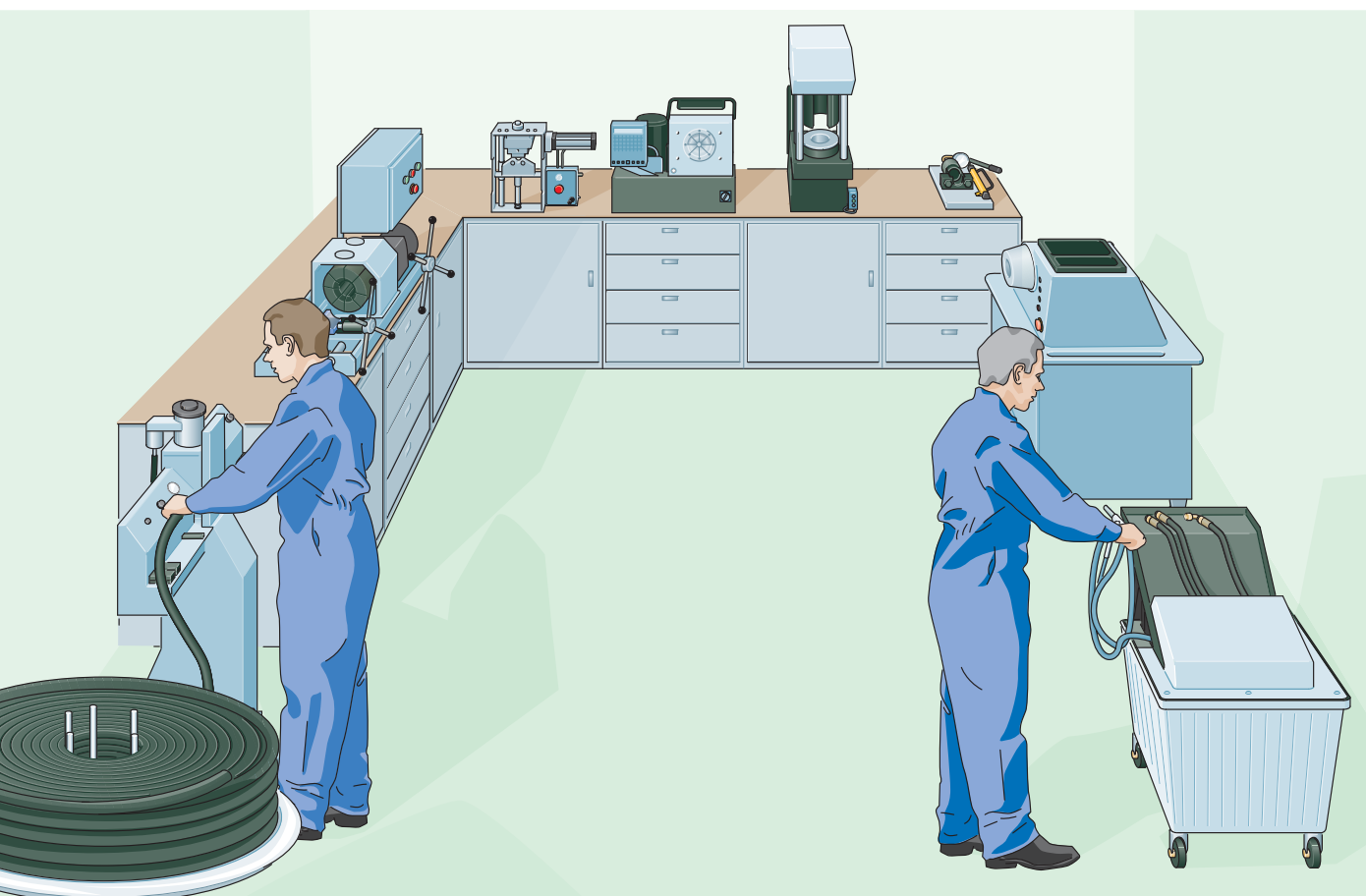

**Программа включает в себя правильно подобранный инструмент для производства рукавов Parkrimp No-Skive и ParLock:**

- Отрезка рукавов
- Обжим рукавов
- Маркировка рукавов в сборе
- Очистка рукавов в сборе
- Испытание рукавов в сборе

## Оборудование для мастерской по сборке рукавов



**TH 3-2-12VDC**  
Отрезной станок для  
рукавов



**TH 3E-115**  
Отрезной станок для  
рукавов



**TH 5-3**  
Стенд для испытаний рукавов  
в сборе



**TH 6-6**  
Система для очистки рукавов

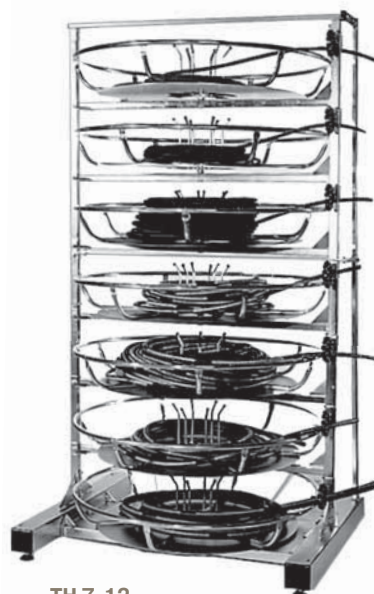

**TH 7-12**  
Стойка для рукавов. 7 уровней

# Parkrimp® No-Skive

## Система для быстрой сборки без утечек

Фитинги оказывают влияние на общий КПД и безопасность гидравлической системы. Концепция No-Skive была реализована Parker Hannifin около 30 лет назад, и результатом непрерывного развития, использования современных материалов и способов производства стало самое совершенное соединение рукава с фитингом. Обжимные фитинги No-Skive значительно облегчают работу и повышают безопасность. Parker выпускает фитинги No-Skive в одночастном и двухчастном исполнении как компонент программы, состоящей из высококачественного рукава, фитингов No-Skive, обжимного инструмента и приспособлений.



Одночастные фитинги Parkrimp No-Skive



## Parkrimp® No-Skive

- Не требуется инструмент для окорки
- Не требуется окорка
- Обжим одночастных фитингов
- Parkalign всегда точно позиционирует фитинг в кулачках.
- Быстро и легко: без настройки обжимной машины
- Портативные станки для ремонта на месте
- Отвечает нормативам безопасности EN

### Модульная конструкция = Портативность + Настольное крепление Обжимные станки Parkrimp для одночастных фитингов No-Skive

Модульная конструкция позволяет заказчику выбирать между портативными обжимными станками KarryKrimp компании Parker и вариантом с настольным креплением этих же станков.

Модульная конструкция обеспечивает пользователям гибкость переносного пресса в сочетании с преимуществом повышения производительности при подключении к настольному силовому блоку Bench Power Unit 85CE-1PE.



KarryKrimp® 1

KarryKrimp® 1  
настольное крепление



KarryKrimp® 2

KarryKrimp® 2  
настольное крепление

# Рукава и фитинги ParLock

## Высокоэффективная система окорки

Для некоторых заказчиков и условий применения требуется использовать многоспиральные рукава с удалением наружного и внутреннего слоев для установки фитингов. Компания Parker своей линейкой рукавов и фитингов ParLock удовлетворяет эту потребность рынка. Регулируемые обжимные станки Parker для двухчастных фитингов обеспечивают точность, герметичность и износостойкость связки рукав-фитинг.

- Системы с высокими импульсными нагрузками,
- Системы с сильной вибрацией.
- Конструкция ParLock одобрена Немецкой ассоциацией по охране труда и страхованию (профессиональная ассоциация) согласно EN 201 (одобрено для применения в машинах литья под давлением).

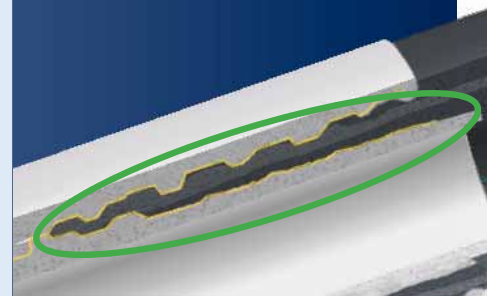

Двухчастные фитинги с окоркой рукава ParLock



TH2-13-3PH  
Станок для окорки рукава

### Регулируемые обжимные станки для двухчастных фитингов ParLock



TH8E-530



TH 8E-380-BM



TH 8E-480-BM

## Система ParLock

- Полный ассортимент многоспиральных рукавов согласно ISO 3862 (от 4SP до R15).
- Испытаны на практике и доказали надежность.
- Комбинации рукавов и фитингов с характеристиками, превосходящими требования ISO/EN.
- Проверенная совместимость рукавов и фитингов - "один изготовитель, один поставщик".

# Ограничитель вырывания рукава

## Защитная ограничительная система для рукавов, работающих под давлением

- Ограничивает вырывание находящегося под давлением рукава в случае отделения рукава от фитинга.
- Система состоит из двух частей – хомута для рукава и узла тросика.



Система предназначена для ограничения вырывания находящегося под давлением рукава в случае отделения рукава от фитинга. Система рукава обеспечивает дополнительный уровень защиты и помогает предотвратить повреждение соседнего оборудования или причинение травмы оператору, находящемуся рядом с неисправным рукавом, посредством ограничения перемещения находящегося под давлением рукава после его вырывания из фитинга. Отделенные от фитинга рукава (особенно находящиеся под высоким давлением) могут причинить серьезный вред имуществу или персоналу.

Система состоит из двух частей – хомута для рукава и узла тросика. Хомут для рукава (WRCxx) выбирается по наружному диаметру рукава, а узел тросика - по типу фитинга. Поставляются два типа узлов тросика – один для фланцевых соединений (WRFxxx), а другой для адаптеров (WRAxxx). Ограничитель не должен использоваться вместо надлежащих процедур обжима рукавов. Превышение макси-

мального рабочего давления рукава может привести к невыполнению системой ограничения вырывания рукава своей функции.

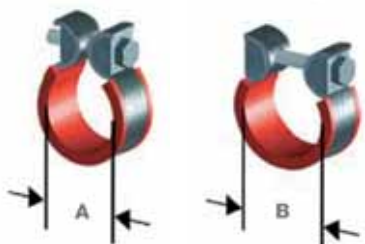

**Хомуты для рукавов**

для системы ограничения вырывания рукава



**Ограничитель**  
для рукавов, присоединяемых с помощью адаптеров



**Ограничитель**  
для рукавов с фланцевыми соединениями ISO 6162-1 (35,0 МПа/5000 psi) и ISO 6162-2 (42,0 МПа/ 6000 psi)

Более подробную информацию о системе ограничения см. на стр. **Eb-19**.



Станки, оснастка, вспомогательное  
оборудование

## Станки, оснастка, вспомогательное оборудование

<b>Станки</b>	
Обжимные прессы Parkrimp®	Ea-1 – Ea-4
Принадлежности для обжимных прессов Parkrimp®	Ea-5
Кулачки Parkrimp®	Ea-6
Отрезные станки для рукавов	Ea-7 – Ea-13
Маркировочные машины	Ea-14 – Ea-15
Системы для очистки рукавов	Ea-16 – Ea-19
Стенд для испытаний рукавов в сборе	Ea-20
Стойки для рукавов	Ea-21 – Ea-22
Регулируемые обжимные прессы	Ea-23 – Ea-25
Станки для окорки рукавов	Ea-26 – Ea-28
Инструменты для станков окорки рукавов	Ea-29
<b>Принадлежности</b>	
Полуфланцы	Eb-1
Система цельных фланцев	Eb-2
Болты «банжо»	Eb-3
Уплотнительные кольца	Eb-4 – Eb-5
Хомуты с червячным зажимом	Eb-6 – Eb-7
Защита рукавов	Eb-8 – Eb-17
Ограничитель вырывания рукава	Eb-18
Захваты от срыва рукава	Eb-19
Комплект для идентификации резьбы	Eb-19
Масло Parker „Hoze-Oil“	Eb-20
Смазочная губка OilOn	Eb-20
Сборочное масло Push-Lok®	Eb-20
Сборочный инструмент Push-Lok®	Eb-20
<b>Инструкции по сборке</b>	
KarryKrimp® 1 / KarryKrimp® 2	Ec-1
Parkrimp® 2	Ec-2
<b>Таблицы обжима</b>	
KarryKrimp® 1	Ed-1 – Ed-4
KarryKrimp® 2	Ed-5 – Ed-9
Parkrimp® 2	Ed-10 – Ed-14
Регулируемый обжимной станок	Ed-15 – Ed-16

Станки  
Система Parkrimp®

## KarryKrimp® 1

Модульный переносной обжимной пресс для оплёточных рукавов

- Обжимка рукавов с одной/двумя стальными или текстильными оплётками типоразмером от -4 до -20.
- Поставляется в модульном исполнении со всеми преимуществами системы Parkrimp.
- Пресс может быть как переносным, так и стационарным.
- Легко переносить для работы в полевых условиях.
- Может использоваться с ручным, гидropневматическим или электрическим насосом.
- Портативная, компактная и прочная конструкция.
- Поворотная конструкция толкателя для удобной замены обжимных кулачков.
- Увеличенная высота позволяет обжимать более длинные изогнутые трубные фитинги.



### Основные области применения

Небольшие мастерские (в т.ч. ремонтные), передвижные станции обслуживания.

### Серии фитингов

**26, 43, 46, 48**

### Ограничения

Не подходит для многоспиральных рукавов, двухчастных фитингов, фитингов из нержавеющей стали и серийного производства рукавов в сборе с типоразмерами -12 и выше.

### Технические данные/данные для заказа

<b>KarryKrimp 1</b>	Размеры	<b>В 760 x Ш 335 x Г 330 мм</b>
	Вес	<b>28 кг</b>
	Заказной номер	<b>82CE-061L</b>
<b>Включая стандартное оборудование</b>		
<i>Обжимная головка</i>	Заказной номер	<b>82CE-CHD</b>
<i>Стойка</i>	Заказной номер	<b>85C-STD</b>
<i>Рукав в сборе</i>	Заказной номер	<b>85C-00L</b>
<i>Пресс-кольца</i>	серебристое	Заказной номер <b>82C-R01</b>
	черное	Заказной номер <b>82C-R02</b>

Станки  
Система Parkrimp®

## KarryKrimp® 2

Модульный переносной обжимной пресс для оплёточных и многоспиральных рукавов

- Обжимка
  - рукавов с одной/двумя стальными или текстильными оплётками типоразмером до -20;
  - рукавов с тремя стальными оплётками типоразмером до -16;
  - четырехслойных спиральных рукавов типоразмером до -16;
  - компактных спиральных рукавов типоразмером до -12.
- Поставляется в модульном исполнении со всеми преимуществами системы Parkrimp.
- Пресс может быть как переносным, так и стационарным.
- Легко переносить для работы в полевых условиях.
- Портативная, компактная и прочная конструкция.
- Поворотная конструкция толкателя для удобной замены обжимных кулачков.

### Основные области применения

Небольшие мастерские (в т.ч. ремонтные), передвижные станции обслуживания.

Обжим фитингов из стали и нержавеющей стали.



### Серии фитингов

**26, 43, 46, 48, 70, 71, 73, 77, 78**

### Ограничения

Не пригоден для двухчастных фитингов.

### Технические данные/данные для заказа

<b>KarryKrimp 2</b>	Размеры	<b>В 805 x Ш 340 x Г 350 мм</b>
	Вес	46 кг
	<b>Заказной номер</b>	<b>85CE-061L</b>

### Включая стандартное оборудование

Обжимная головка	<b>Заказной номер</b>	85CE-CHD	
Стойка	<b>Заказной номер</b>	85C-STD	
Рукав в сборе	<b>Заказной номер</b>	85C-00L	
Пресс-кольца	серебристое	<b>Заказной номер</b>	85C-R01
	черное	<b>Заказной номер</b>	85C-R02

## Настольное крепление

### KarryKrimp

Модульные обжимные станки для мастерских с настольным силовым блоком

- В дополнение к портативным вариантам могут быть использованы автономные обжимные агрегаты с настольным силовым блоком (Bench Power Unit) для мастерских.
- Более короткий рабочий цикл и повышенная производительность.
- Увеличенная высота для более длинных угловых или изогнутых трубных фитингов.
- Обжимные прессы и блок Bench Power Unit поставляются раздельно.



## Модульная конструкция = Портативность + Настольное крепление

Модульная конструкция позволяет заказчику выбирать между портативными обжимными станками KarryKrimp компании Parker и вариантом с настольным креплением этих же станков.

Модульная конструкция обеспечивает пользователям гибкость переносного прессы в сочетании с преимуществом повышения производительности при подключении к настольному силовому блоку Bench Power Unit 85CE-1PE.



### Технические данные/данные для заказа

Настольный силовой блок 85CE-1PE



Рабочее давление	70 МПа
Размеры	Д 425 x Ш 525 x В 460 мм
Вес	62 кг
Рабочий объем масла	8000 куб. см
Электропитание	230 В, 50/60 Гц, 10 А
<b>Заказной номер</b>	<b>85CE-1PE</b>

Станки  
Система Parkrimp®

## Parkrimp® 2

Настольный пресс для всех рукавов Parkrimp *No-Skive* типоразмеров от -4 до -32, включая 4- и 6-ти навивочные многоспиральные рукава

- Обжимка
  - рукавов с одной/двумя стальными или текстильными оплётками типоразмером до -32;
  - компактных рукавов с тремя стальными оплётками типоразмером до -16;
  - четырех- и шестислойных многоспиральных рукавов типоразмером до -32;
  - рукавов Compact Spiral типоразмером до -32.
- Используется с гидравлической силовой установкой 400 В

Основные области применения  
Небольшие мастерские (в т.ч. ремонтные), мелкосерийное производство.  
Обжим фитингов из стали и нержавеющей стали.



Серии фитингов  
**26, 43, 46, 48, 70, 71, 73, 77, 78, 79, S6**

Ограничения  
Не пригоден для двухчастных фитингов.

### Технические данные/данные для заказа

<b>Parkrimp 2</b> с силовым блоком, настольное крепление, но без обжимных кулачков, вилки для подключения и масла	Электропитание	400 В / 4,4 кВт / 8,9 А / 50 Гц	
	Размеры	В 1170 x Ш 530 x Г 985 мм	
	Вес	без упаковки	370 кг
		с упаковкой	430 кг
	Заказной номер	83CE-083U	

Включая стандартное оборудование

Чашка-адаптер	Заказной номер	83C-0CB
Пресс-кольцо	Заказной номер	83C-R02
Опорная пластина	Заказной номер	83C-R02H

## Принадлежности для KarryKrimp® 1 и KarryKrimp® 2

Для использования с обжимным прессом Karrykrimp 1

Ручной насос 82C-2HP



Рабочее давление	<b>макс. 70 МПа</b>
Размеры	<b>Д 530 x Ш 121 x В 178 мм</b>
Вес	<b>4,1 кг</b>
Рабочий объем масла	<b>900 куб. см</b>
Усилие рычага	<b>42 кг</b>
Заказной номер	<b>82C-2HP</b>

Для использования с обжимными прессами KarryKrimp 1 и KarryKrimp 2

Ручной насос  
85CE-0HP



Рабочее давление	<b>макс. 70 МПа</b>
Размеры	<b>Д 580 x Ш 150 x В 195 мм</b>
Вес	<b>10,7 кг</b>
Рабочий объем масла	<b>2200 куб. см</b>
Усилие рычага	<b>35 кг</b>
Заказной номер	<b>85CE-0HP</b>

Турбо-пневматический  
насос 85C-0AP



Рабочее давление	<b>70 МПа</b>
Размеры	<b>Д 350 x Ш 170 x В 210 мм</b>
Вес	<b>8,2 кг</b>
Рабочий объем масла	<b>2080 куб. см</b>
Подключение	<b>воздух, резьба 1/4-18 NPTF</b>
Заказной номер	<b>85C-0AP</b>

Насосная станция  
82CE-0EP



Рабочее давление	<b>70 МПа с ручным клапаном 3/2</b>
Размеры	<b>Д 244 x Ш 244 x В 362 мм</b>
Вес	<b>10,0 кг</b>
Рабочий объем масла	<b>1900 куб. см</b>
Подключение	<b>230 В, 50/60 Гц, 10 А</b>
Заказной номер	<b>82CE-0EP</b>

Пневмогидравлический насос  
85CE-XAM



Опционально: Ручной рычаг  
Заказной номер  
85CE-XA-LK1



Рабочее давление	<b>70 МПа</b>
Размеры	<b>Д 351 x Ш 260 x В 152 мм</b>
Вес	<b>8,8 кг</b>
Раб. объем масла	<b>1000 куб. см</b>
Подключение	<b>воздух: внутр. резьба 1/4-18 NPTF; масло: внутр. резьба 3/8-18 NPTF; поворотное 90°</b>
Заказной номер	<b>85CE-XAM</b>

Настольный силовой блок  
85CE-1PE



Рабочее давление	<b>70 МПа</b>
Размеры	<b>Д 425 x Ш 525 x В 460 мм</b>
Вес	<b>62 кг</b>
Рабочий объем масла	<b>8000 куб. см</b>
Электропитание	<b>230 В, 50/60 Гц, 10 А</b>
Заказной номер	<b>85CE-1PE</b>

Рукав в сборе 85C-00L  
Рукав в сборе для подключения  
насоса к прессу



Рабочее давление	<b>макс. 70 МПа</b>
Длина	<b>1830 мм</b>
Размер отверстия	<b>наружная резьба 3/8-18 NPT, муфта 3/8"</b>
Заказной номер	<b>85C-00L</b>

# Обжимные кулачки

## Parkrimp®

Обжимные кулачки Parker с цветовой кодировкой

- Сегменты соединены тросиком
- Исключается возможность утери или подмены деталей
- Обжимные кулачки обеспечивает равномерное усилие по всей поверхности (360°) что увеличивает ресурс рукава

Примечание: \*Инструкции по сборке см. на стр. **Ес**.  
Обжимные кулачки с суффиксом „Н“ используются для переходных размеров и некоторых метрических фитингов для вставки и извлечения фитингов. Сегменты обжимных кулачков 80С-XX 8 соединены вместе тросиком. Обжимные кулачки 83С-XX состоят из двух половин, соединенных тросиками.  
Исключения: 83С-D06, -D08, -D10, -D12, -D16



Внутр. диам. рукава типо-размер	DN	Обжимные кулачки	Заказной номер									
			серия 26	серия 43	серия 46	серия 48	серия 70	серия 71	серии 73/78/79	серия 77	серия S6	
-4	6	красный	80C-E04	80C-A04	80C-B04	80C-C04						
-5	8	фиолетовый	80C-E05	80C-A05	80C-B05	80C-C05						
-6	10	желтый	80C-E06	80C-A06	80C-B06	80C-C06	83C-D06	83C-D06				
-8	12	синий	80C-E08	80C-A08	80C-B08	80C-C08	83C-D08	83C-D08		80C-CS08		
-10	16	оранжевый	80C-E10	80C-A10	80C-B10	80C-C10	83C-D10	83C-D10		80C-CS10		
-12	20	зеленый	80C-E12	80C-A12	80C-B12	80C-C12	83C-D12	83C-D12	83C-L12 или 80C-L12	80C-CS12		
-16	25	черный	80C-E16	80C-A16 или 83C-A16H	80C-B16	80C-C16	83C-D16 или 83C-D16H	83C-D16 или 83C-D16H	83C-L16 или 80C-L16	83C-CS16		
-20	32	белый	83C-E20	80C-A20 или 83C-A20H*	80C-B20	80C-C20 или 83C-C20H*		83C-D20 или 83C-D20H*	83C-L20	83C-CS20		
-24	40	красный	83C-E24	83C-A24		83C-C24		83C-D24	83C-L24	83C-CS24		
-32	50	зеленый	83C-E32	83C-A32		83C-C32		83C-D32	83C-L32	83C-CS32	83C-L32	

## EM 10.P

Отрезной станок для рукавов

- Обрезка
  - рукавов с одной стальной или текстильной оплёткой типоразмером до -16;
  - рукавов с двумя стальными оплётками типоразмером до -12;
- Может использоваться на верстаке или в тисках.
- Во время использования отрезной диск закрыт защитной крышкой.
- Оборудован аварийным выключателем.



### Основные области применения

Ремонтные мастерские (в т.ч. передвижные) предпочтительно вместе с KarryKrimp 1.

### Ограничения

Не подходит для спиральных рукавов и промышленных рукавов с большим внутренним диаметром

### Технические данные/данные для заказа

Отрезной станок для рукавов EM 10.P с гладким отрезным диском TM 160 x 2,5 x 20	Электродвигатель	двигатель для дисковой пилы 230 В	
	Электропитание	50/60 Гц / 1200 Вт / 6100 об/мин	
	Электрическая изоляция	согласно VDE KI.II 0740	
	Радиоэкранирование	согласно VDE 0875	
	Отрезной диск	160 x 2,5 x 20 мм (HSS)	
	Размеры	Д 360 x Ш 340 x В 310 мм	
	Вес	8 кг	
	Заказной номер	EM 10.P	
	Отрезной диск, гладкий	Заказной номер	TM 160 x 2,5 x 20



## TH 3-2-12VDC

Отрезной станок для рукавов

- Обрезка
  - рукавов с одной/двумя стальными или текстильными оплётками типоразмером до -20;
  - спиральных рукавов с четырьмя навивками типоразмером до -16;
- Для мобильных транспортных средств с напряжением питания 12 В

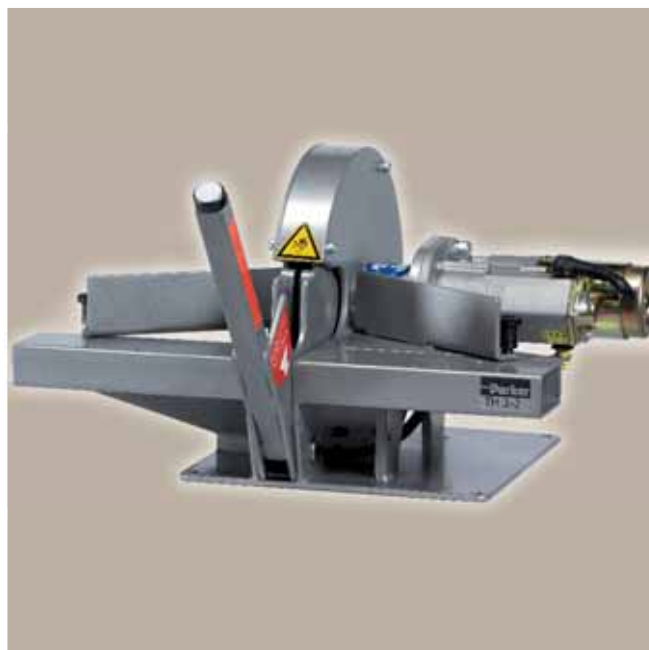

### Основные области применения

Передвижные станции обслуживания.

### Ограничения

Не подходит для рукавов с большим внутренним диаметром.

### Технические данные/данные для заказа

Отрезной станок для рукавов TH 3-2-12VDC с отрезным диском с зубцами	Электродвигатель	12 В / 2,4 кВт
	Отрезной диск	250 x 2 x 40 мм
	Размеры	Ш 567 x Г 470 x В 365 мм
	Вес	30 кг
	Заказной номер	TH3-2-12VDC
Отрезной диск, с зубцами 250 x 2 x 40 мм	Заказной номер	TM250x2x40Z

Станки

## ТН 3Е-ЕМ3

Отрезной станок для рукавов

- Обрезка
  - рукавов с одной/двумя стальными или текстильными оплётками типоразмером до -20;
  - спиральных рукавов с четырьмя навивками типоразмером до -20;
  - промышленных рукавов типоразмером до -32.
- Согласно стандартам по безопасности СЕ диск останавливается через 10 секунд после выключения тормозом двигателя.
- Более быстрая и безопасная резка с меньшей энергией, отрезной двигатель с увеличенным подшипником вала, гарантирующим меньшую вибрацию от радиальных усилий.
- Отрезные диски сертифицируются по используемому материалу.



**Основные области применения**  
Ремонтные мастерские (в т.ч. передвижные).

**Ограничения**  
Не подходит для промышленных рукавов с большим внутренним диаметром.

### Технические данные/данные для заказа

Отрезной станок для рукавов ТН 3Е-ЕМ3 с отрезным диском с зубцами ТМ275х3х30Z	Электрическая мощность	3 кВт
	Отрезной диск	275 x 3 x 30 мм
	Размеры	Ш 540 x Г 440 x В 300 мм
	Вес	50 кг
	Заказной номер	<b>ТН 3Е-ЕМ3</b>
Отрезной диск, с зубцами 275 x 3 x 30 мм	Заказной номер	ТМ275х3х30Z

## ТН 3Е-ЕМ6-М

Отрезной станок для рукавов

- Обрезка
  - рукавов с одной/двумя стальными или текстильными оплётками типоразмером до -32;
  - рукавов Compact Spiral типоразмером до -20.
  - спиральных рукавов с 6 навивками типоразмером до -32;
- Во время использования отрезной диск закрыт защитной крышкой.
- Двигатель с фрикционным тормозом и тепловой защитой.



### Основные области применения

Обслуживание в мастерских и мелкосерийное производство.

### Ограничения

Обрезка 6-навивочных спиральных рукавов снижает ресурс диска.

### Технические данные/данные для заказа

Отрезной станок для рукавов ТН 3Е-ЕМ6-М с отрезным диском с зубцами TMG350x3x30	Электропитание	400 В / 4,4 кВт / 50 Гц
	Отверстие для вытяжки Ø	60 мм
	Отрезной диск	350 x 3 x 30 мм
	Размеры	Д 745 x Ш 690 x В 430 мм
	Вес	75 кг
	Заказной номер	ТН3Е-ЕМ6-М
Отрезной диск, с зубцами 350 x 3 x 30 мм	Заказной номер	TMG350x3x30

## ТН 3Е-115

Отрезной станок для рукавов

- Обрезка
  - всех типов промышленных рукавов с наружным диаметром до 75 мм.
  - рукавов с 1, 2 и 3 стальными или текстильными оплётками типоразмером до -40;
  - спиральных рукавов с 4 и 6 навивками типоразмером до -32;
- Согласно стандартам по безопасности СЕ диск останавливается через 10 секунд после выключения тормозом двигателя.
- Более быстрая и безопасная резка с меньшей энергией, отрезной двигатель с увеличенным подшипником вала, гарантирующим меньшую вибрацию от радиальных усилий.
- Отрезные диски сертифицируются по используемому материалу.
- Максимально легкая резка рукавов больших типоразмеров с помощью более энергоэффективных станков.



### Основные области применения

Сервисное и серийное производство в мастерских.

### Технические данные/данные для заказа

Отрезной станок для рукавов ТН 3Е-115 3-фазный, 400 В	Электропитание	230/400 В / 7,5 кВт / 25 А / 50 Гц
	Отверстие для вытяжки Ø	108 мм
	Отрезной диск	520 x 4 x 40 мм
	Размеры	Д 1210 x Ш 650 x В 1650 мм
	Вес	245 кг
	Заказной номер	ТН3Е-115
Отрезной диск, с зубцами 520 x 4 x 40 мм	Заказной номер	ТМГ520 x 4 x 40

Станки

## ТН 3Е-110

Отрезной станок для рукавов

- Обрезка
  - рукавов с одной/двумя стальными или текстильными оплётками типоразмером до -48;
  - спиральных рукавов с четырьмя навивками типоразмером до -48;
  - спиральных рукавов с 6 навивками типоразмером до -48;
  - промышленных рукавов типоразмером до -64.
- Согласно стандартам по безопасности СЕ диск останавливается через 10 секунд после выключения тормозом двигателя.
- Более быстрая и безопасная резка с меньшей энергией, отрезной двигатель с увеличенным подшипником вала, гарантирующим меньшую вибрацию от радиальных усилий.
- Отрезные диски сертифицируются по используемому материалу.
- Максимально легкая резка рукавов больших типоразмеров с помощью более энергоэффективных станков.



Основные области применения

Сервисное и серийное производство в мастерских.

Технические данные/данные для заказа

Отрезной станок для рукавов ТН 3Е-110 с отрезным диском с зубцами TMG520x4x120	Электропитание	7,5 кВт
	Отверстие для вытяжки Ø	100 мм
	Отрезной диск	520 x 4 x 120
	Размеры	Ш 800 x Г 780 x В 1700 мм
	Вес	280 кг
	Заказной номер	ТН3Е-110
Отрезной диск, с зубцами 520 x 4 x 120 мм	Заказной номер	TMG520x4x120

Станки

## ТН 4-7, ТН 4-8

Маркировочные машины

- Ручной или пневматический привод.
- Для маркировки всех серий одно- и двухчастных фитингов типоразмером до -32.

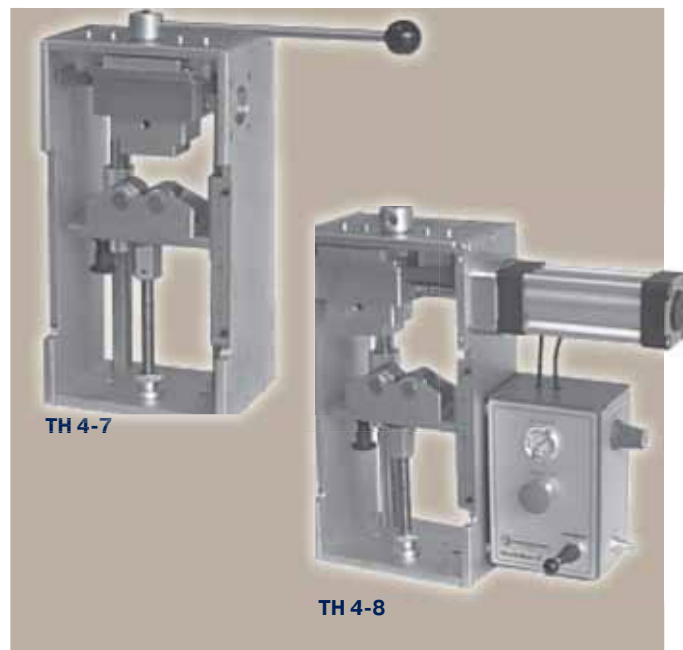

### Основные области применения

Небольшие мастерские и передвижные станции обслуживания.

### Технические данные/данные для заказа

Маркировочная машина ТН 4-8 ручная (без переходника QC, держателя и набора штампов)	Цвет	оцинкованная
	Размеры	Д 500 x Ш 200 x В 500 мм
	Вес	28 кг
	Заказной номер	ТН4-8
Маркировочная машина ТН 4-7 пневматическая (без переходника QC, держателя и набора штампов)	Цвет	оцинкованная
	Давление воздуха	мин. 0,6 МПа
	Размеры	Д 500 x Ш 380 x В 500 мм
	Вес	35 кг
Набор штампов 3 мм	Заказной номер	ТН4-9
Держатель 2 строчный	Заказной номер	ТН4-9-1
Переходник QC для держателя	Заказной номер	ТН4-10

Держатель  
2 строчный



Переходник QC



Набор штампов

Один набор ТН 4-9 содержит  
AAABBCCDDEEEFFGGHHIIJJKK  
LLLMMNNNOOOPPQQRRRSSSTT  
UUUVVWXYZ//...,11122233344  
44556667778889990000 и 20 шт. пустых полей  
+ зеркало

## ТН 4-4 U, ТН 4E-11

### Ручной маркировщик

- Ручной инструмент для маркировки обжимных муфт 1- и 2-частных фитингов типоразмером до -32.
- Постоянная и легкая маркировка в мастерских, производящих рукава.
- 2-строчный держатель позволяет наносить на муфты или фитинги дополнительную информацию.

### ТН 4E-11

- Экономичный альтернативный вариант.



### Основные области применения

Мастерские и передвижные станции обслуживания.

### Технические данные/данные для заказа

Ручной маркировщик ТН 4-4 U включая набор штампов и быстросменный инструмент	Зона маркировки	наружн. Ø 11,5 мм - 100 мм
	Размеры	Д 250 x Ш 340 x В 450 мм
	Держатель	2-строчный
	Вес	35 кг
	Заказной номер	<b>ТН4-4U</b>
Набор штампов для ТН 4-4 U	Заказной номер	UPTS 100
Быстросменный инструмент для ТН 4-4 U однострочный	Заказной номер	UPTH-11b-PW3
Держатель для ТН 4-4 U 2-строчный	Заказной номер	UPTH-22b
Ручной маркировщик ТН 4E-11 включая набор штампов и держатель	Зона маркировки	наружн. Ø 8 мм - 80 мм
	Размеры	Д 285 x Ш 265 x В 410 мм
	Держатель	1-строчный
	Вес	12 кг
	Заказной номер	<b>ТН4E-11</b>
Наборная касса для ТН 4E-11	Заказной номер	ТН4E-11-TC
Держатель для ТН 4E-11	Заказной номер	ТН4E-11-ТН

Быстросменный инструмент  
UPTH-11b-PW3



#### Набор штампов UPTS 100 содержит

Буквы: 1x P, 1x N, 3x пустых поля  
Цифры: 6 x 1; 5 x 2,3,4,5; 4 x 6; 3 x 7,8,9; 4 x 0  
Пробелы: 1x 15 мм, 1x 30 мм + кисть, пинцет, ключ

#### Набор штампов ТН4E-11-TC содержит

Буквы: 1x P, 1x N, 3x пустых поля  
Цифры: 6 x 1; 5 x 2,3,4,5; 4 x 6; 3 x 7,8,9; 4 x 0  
Пробелы: 1x 15 мм, 1x 30 мм + кисть, пинцет, ключ

## ТН 6-6

Система для очистки рукавов

- Машина для очистки рукавов и рукавов в сборе типоразмером до -20.
- Рукава в сборе промываются жидкостью и продуваются воздухом.
- Могут достигаться заданные уровни чистоты.
- Необходима подача воздуха под давлением мин. 0,7 МПа.

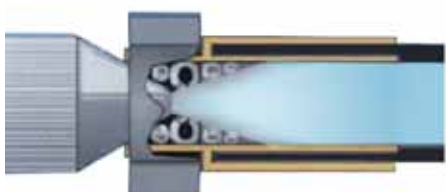

### Технические данные/данные для заказа

Машина для очистки рукавов ТН 6-6	Давление воздуха	мин. 0,7 МПа
	Расход	8 л/мин
	Расход воздуха	макс. 100 Нл/мин
	Длина	(в зависимости от внутр. диаметра) макс. 2,5 м
	Размеры	Д 960 x Ш 435 x В 940 мм
	Вес	55 кг
	с чистящей жидкостью	93 кг
Заказной номер	ТН6-6	
Фильтр в сборе (без фильтрующих элементов)	Заказной номер	Н899959
Фильтрующие элементы 5 мкм	Заказной номер	600.4
Нейтральная чистящая жидкая добавка (бочка 30 л)	Заказной номер	Н899771



Станки

## ТН 6-7

Система для очистки рукавов

- Быстрая и простая система очистки рукавов с использованием сжатого воздуха.
- Поставляется с двумя пластмассовыми насадками для рукавов типоразмера от -4 до -32.

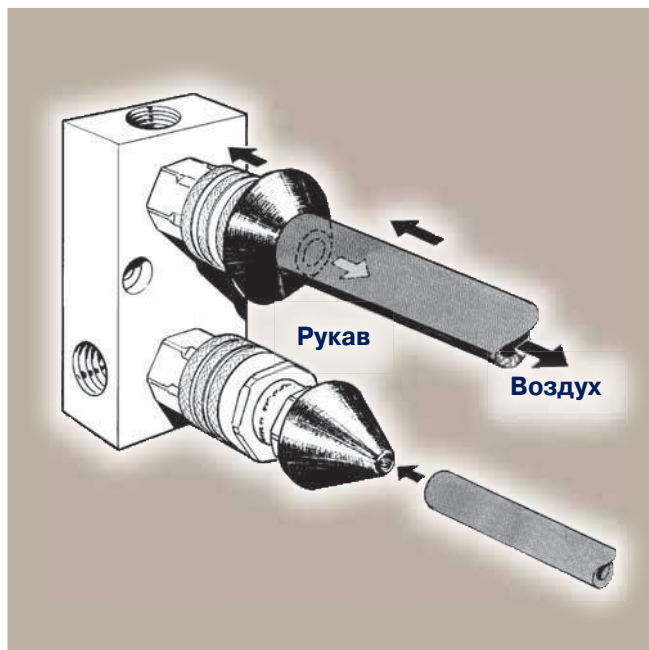

### Основные области применения

При прижимании рукава к насадке открывается клапан, через рукав пропускается сжатый воздух и выдуваются свободные частицы.

### Технические данные/данные для заказа

Система для очистки рукавов ТН 6-7 с двумя пластиковыми насадками на 30 и 55 мм	Давление воздуха	мин. 0,6 МПа
	Подача воздуха	1/2" BSP
	Размеры	Д 120 x Ш 50 x В 100 мм
	Вес	0,3 кг
	Заказной номер	ТН6-7
Насадка 30 мм	Заказной номер	ТН6-7-30
Насадка 55 мм	Заказной номер	ТН6-7-55

## TH 6-10-EL-7

### Набор прочистки рукавов

- Очистка рукавов типоразмера от -4 до -20.
- Снижает простои и риск отказа рукава.
- Имеет фиксирующее кольцо с поворотом на 1/4 оборота, облегчающее смену насадки и зарядку чистящих пыжей.
- Долговечные внутренние детали из латуни и алюминия, прочная пластиковая рукоятка, стреляющая головка и фиксирующее кольцо из анодированного алюминия.

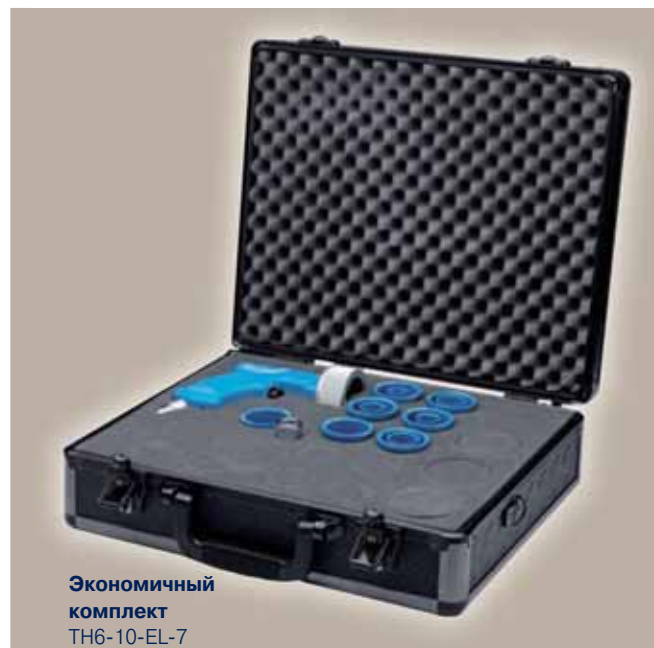

**Основные области применения**  
Мастерские и передвижные станции обслуживания.

**Ограничения**  
Настоятельно рекомендуются фильтр 5 мкм и регулятор с манометром.

### Технические данные/данные для заказа

Комплект TH 6-10-EL-7 с кейсом, пусковым устройством типоразмера -20, насадками типоразмеров -4, -6, -8, -10, -12, -16 и -20 (по 1 шт.)

Давление воздуха	мин. 0,55 МПа макс. 0,75 МПа
Подача воздуха	рукав внутр. диам. 1/2"
Размеры	Д 407 x Ш 134 x В 343 мм
Вес	4 кг
Заказной номер	TH6-10-EL-7

Насадки и пыжи для комплекта TH6-10-EL-7

Типоразмер рукава	Насадка Заказной номер	Пыж Заказной номер
-4	TH6-10-H06	TH6-10-P10
-5	TH6-10-H08	TH6-10-P12
-6	TH6-10-H10	TH6-10-P14
-8	TH6-10-H13	TH6-10-P18
-10	TH6-10-H16	TH6-10-P22
-12	TH6-10-H19	TH6-10-P26
-16	TH6-10-H25	TH6-10-P33
-20	TH6-10-H32	TH6-10-P40

## TH 6-10-HL-9-2

### Набор прочистки рукавов

- Очистка рукавов типоразмера от -4 до -32.
- Снижает простои и риск отказа рукава.
- Полнопоточная быстроразъемная муфта и уникальная заглушка с поворотом на 360° для правильной подачи воздуха и снижения утомления оператора.
- Алюминиевый, полностью анодированный для интенсивного применения в жестких условиях.
- Уникальный предохранитель, блокирующий торцевую пластину в закрытом положении для выстреливания пыжей Ultra Clean.



**Стандартный комплект**  
TH6-10-HL-9-2

### Основные области применения

Мастерские и передвижные станции обслуживания.

### Ограничения

Настоятельно рекомендуются фильтр 5 мкм и регулятор с манометром.

### Технические данные/данные для заказа

Комплект TH 6-10-HL-9-2 с кейсом, пусковым устройством типоразмера -32, насадками типоразмеров -4, -6, -8, -10, -12, -16, -20, -24 и -32 (по 1 шт.)	Давление воздуха	мин. 0,55 МПа макс. 0,75 МПа
	Подача воздуха	воздушный рукав внутр. диам. 1/2"
	Размеры	Д 407 x Ш 134 x В 343 мм
	Вес	5 кг
	Заказной номер	<b>TH6-10-HL-9-2</b>

	Типоразмер рукава	Насадка Заказной номер	Пыж Заказной номер
Насадки и пыжи для комплекта TH6-10-HL-9-2	-4	TH6-10-H06	TH6-10-P10
	-5	TH6-10-H08	TH6-10-P12
	-6	TH6-10-H10	TH6-10-P14
	-8	TH6-10-H13	TH6-10-P18
	-10	TH6-10-H16	TH6-10-P22
	-12	TH6-10-H19	TH6-10-P26
	-16	TH6-10-H25	TH6-10-P33
	-20	TH6-10-H32	TH6-10-P40
	-24	TH6-10-H38	TH6-10-P50
	-32	TH6-10-H50	TH6-10-P60

## ТН 5-3

Испытательный стенд для рукавов в сборе на давление до 145,0 МПа

- Полностью герметизированная испытательная камера.
- Защитная блокировка - при открытии камеры давление автоматически сбрасывается в течение 1/10 секунды.
- Быстрое наполнение и автоматический выпуск воздуха из тестируемого рукава.
- Защитная крышка с компенсацией веса и смотровыми окнами.
- Тестовая жидкость - водомасляная эмульсия, биоразлагаемая.
- Простота в эксплуатации.



### Основные области применения

Сервисное и серийное производство в мастерских. Испытательный стенд позволяет провести эффективную и безопасную окончательную проверку рукавов в сборе. Также можно провести тест на статическое давление других гидравлических компонентов.

### Ограничения

Испытательный стенд не предназначен для испытаний на давление разрыва. В силу ограниченной гибкости и большого внутреннего диаметра, испытательный стенд не является идеальным решением для испытаний на давление рукавов типоразмеров -24 и -32.

### Технические данные/данные для заказа

Испытательный стенд для рукавов в сборе ТН 5-3  
вкл. комплект переходников HD

Испытательное давление	12,0 - 145,0 МПа
Привод	с усилителем
Параметры сжатого воздуха	0,7 МПа, 20 Нл/мин
Регулятор давления	ручной
Тестовая жидкость	водомасляная эмульсия
Система безопасности	есть
Емкость резервуара	100 л
Цвет	черный / серебристый
Размеры	Д 2210 x Ш 840 x В 1260 мм
Вес	пустой 210 кг
	с контрольной жидкостью 310 кг
Принадлежности	фильтр 100 мкм, блок подключения к источнику подачи воздуха
<b>Заказной номер</b>	<b>ТН5-3</b>

Испытательный стенд для рукавов в сборе ТН 5-3  
с регистратором результатов

Комплект переходников HD

Защита от коррозии, 10 л

Заказной номер	ТН5-3-ВМ
Заказной номер	405.906
Заказной номер	Н899770

## ТН 7-12

Стойка для рукавов с 7 уровнями

- 7 уровней для рукавов типоразмеров от -4 до -20.
- Каждый уровень (за исключением нижнего) можно выдвигать по горизонтали, благодаря чему легко положить новую бухту.



Технические данные/данные для заказа

Стойки для рукавов ТН 7-12  
для сервисного и серийного производства в  
мастерских

Размеры поворотных уровней	
Макс./мин. внутр. Ø	250 мм / 1010 мм
Макс. высота	300 мм
Макс. нагрузка на уровень	80 кг
Цвет	оцинкованная
Размеры	Д 1270xШ 1000xВ 2230мм
Вес	148 кг
Заказной номер	ТН7-12

## ТН 7-13

Одноуровневый поворотный стол для рукавов

- Стол поворотный одноуровневый для рукавов типоразмеров от -4 до -32.
- Стол регулируется под центр бухты.



Технические данные/данные для заказа

Стол поворотный для рукавов ТН 7-13  
для сервисного и серийного производства в  
мастерских

Размеры стола	
Макс./мин. внутр. Ø	регулируемый 150 - 500 мм
Макс. нагрузка на стол	500 кг
Цвет	оцинкованный / серый
Размеры	Д 1200 x Ш 1200 x В 830 мм
Вес	40 кг
Заказной номер	ТН7-13

Станки

## ТН 7-14

Стол поворотный с двигателем для рукавов

- Стол поворотный с двигателем для рукавов типоразмеров от -4 до -32.
- Регулировка скорости в обоих направлениях.
- Идеален при отрезке рукавов большой длины с необходимостью намотки.



Технические данные/данные для заказа

Стол поворотный для рукавов ТН 7-14 для сервисного и серийного производства в мастерских

Размеры стола	
Макс./мин. внутр. Ø	регулируемый 150 - 500 мм
Макс. нагрузка на стол	500 кг
Электропитание	230 В / 10 А / 50 Гц
Цвет	оцинкованный / светло-серый
Размеры	Ш 1200 x В 830 мм
Вес	65 кг
Заказной номер	ТН7-14

## ТН 7-15

Стол поворотный вертикальный для рукавов

- Стол поворотный с двигателем для рукавов типоразмеров от -4 до -20.
- Регулировка скорости в обоих направлениях.
- Идеален при отрезке рукавов большой длины с необходимостью намотки.
- Очень легкая разгрузка.



Технические данные/данные для заказа

Стол поворотный для рукавов ТН 7-15 для сервисного и серийного производства в мастерских

Размеры стола	
Макс./мин. внутр. Ø	регулируемый 250 - 800 мм
Макс. нагрузка на стол	100 кг
Электропитание	230 В / 10 А / 50 Гц
Цвет	оцинкованный
Размеры	Ш 600 x В 1400 мм
Вес	75 кг
Заказной номер	ТН7-15

## ТН 8Е-530, ТН 8Е-535-ВМ

### Обжимной пресс

- Обжим – всех фитингов Parker *No-Skive* до типоразмера -32
- Легко устанавливается на верстаке в мастерской или в автофургоне.
- Для обжимных кулачков серий 239L и 266 (необходим адаптер PB266.239L)

### Основные области применения

Мастерские с мелкосерийным производством рукавов в сборе, сервис у сертифицированных дистрибьюторов, магазины ParkerStore и мастерские в зонах технического обслуживания производителей оборудования.



### Ограничения

Не для фитингов ParLock с типоразмерами -20, -24 и -32 (фитинги серий V4 и V6).

Все ТН 8Е-530 и ТН 8Е-535 включая – адаптер PB266.239L – набор обжимных кулачков (14 мм – 74 мм) PBSET-ТН8Е-53Х – инструмент для быстрой замены QDC239.3 Внимание: Поставка без масла и вилки подключения	Усилие обжима	200 т	
	Диапазон обжима	94 мм	
ТН 8Е-530	Уровень шума	69 дБА	
	Цвет	черный / серебристый	
	Электропитание	400 В / 50 Гц / 3 ф / 4 кВт	
	Система контроля	микрометр	
	Размеры	Д 700 x Ш 600 x В 735 мм	
	Количество масла	50 л	
	Вес	248 кг	
	Заказной номер	ТН8Е-530	
	ТН 8Е-530-ВМ	Электропитание	400 В / 50 Гц / 3 ф / 4 кВт
		Система контроля	V-Touch
Размеры		Д 700 x Ш 600 x В 735 мм	
Количество масла		50 л	
Вес		255 кг	
ТН 8Е-530-12VDC	Заказной номер	ТН8Е-530-12VDC	
	Электропитание	12 В пост. тока	
	Система контроля	микрометр	
ТН 8Е-535-ВМ	Заказной номер	ТН8Е-535-ВМ	
	Электропитание	400 В / 50 Гц / 3 ф / 5,5 кВт	
	Система контроля	V-Touch	
	Размеры	Д 690 x Ш 600 x В 1053 мм	
	Количество масла	55 л	
	Вес	375 кг	
Адаптер	Заказной номер	PB266.239L	
Стеллаж для обжимных кулачков	Заказной номер	QDS239S	
Набор обжимных кулачков, диаметр 14 – 74 мм	Заказной номер	PBSET-ТН8Е-53Х	
Инструмент для быстрой замены	Заказной номер	QDC239.3	

## TH 8-800-BM

Обжимной пресс повышенной мощности

- Обжим
  - всех фитингов Parker *No-Skive* до типоразмера -32
  - промышленных рукавов .....до 4" (DN 100)
  - рукавов SAE 100 R13 / SAE 100 R15 с фитингами Parker *No-Skive* ..... до типоразмера -32
  - рукавов SAE 100 R15 ..... с фитингами ParLock V4 и V6 ..... до типоразмера -20
- Регулируемая электронная система обжима В и 3 различные программы обжима, ручное открытие и закрытие, полуавтоматическое открытие и закрытие, полуавтоматическое открытие и закрытие с помощью ножного выключателя или при достижении обжимного диаметра.
- можно обжимать малые диаметры с помощью адаптера.



### Основные области применения

Мастерские с мелкосерийным производством рукавов в сборе, сервис у сертифицированных дистрибьюторов, магазины ParkerStore и мастерские в зонах технического обслуживания производителей оборудования.

### Ограничения

Не для фитингов ParLock с типоразмерами -24 и -32 (фитинги серий V4 и V6).  
Возможны затруднения при работе с угловыми удлиненными фитингами.

### Технические данные/данные для заказа

Обжимной пресс TH 8-800-BM включая  
– адаптер PB237.239.2L2  
– инструмент для быстрой замены QDC239.3  
– набор обжимных кулачков (12 мм – 74 мм) PBSET-TH8-800

Внимание: Поставка без масла и вилки подключения

Электропитание	400 В / 50 Гц / 3 ф / 4 кВт	
Усилие обжима	220 т	
Система контроля	B-Touch	
Диапазон обжима	139 мм	
Уровень шума	69 дБ (А).	
Цвет	черный / серебристый	
Размеры	Д 690 x Ш 600 x В 1400 мм	
Емкость масляного бака	55 л	
Вес	без масла	390 кг
	с маслом	445 кг
Заказной номер	TH8-800-BM	
Переходные обжимные кулачки	Заказной номер	PB237.239.2L2
Ограничитель глубины	Заказной номер	TA800/A
Стеллаж для обжимных кулачков	Заказной номер	QDS239S
Набор обжимных кулачков, диаметр 12 – 74 мм	Заказной номер	PBSET-TH8-800
Ножной выключатель	Заказной номер	FU-HMX
Комплект зеркал	Заказной номер	SHS-800
Инструмент для быстрой замены	Заказной номер	QDC239.3



## TH 8E-380-BM

Обжимной пресс высокой мощности

- Обжимка
  - всех типов рукавов Parkrimp и ParLock включая с 4 и 6 спиральными слоями из стальной проволоки
  - DIN 4SP/4SH, SAE 100 R13 / R15 многоспиральных рукавов до типоразмера -32
  - всех типов промышленных рукавов Parker до 4" (DN 100)



### Основные области применения

Обжимной станок высокой мощности для обжима многоспиральных рукавов в мастерских серийного производства. Пригоден для всех стандартных рукавов Parker.

### Ограничения

Специальные рукава в сборе с двумя угловыми и удлиненными фитингами.

### Технические данные/данные для заказа

**TH 8E-380-BM** включая

- Адаптер PB237.239.2L2
- Инструмент для быстрой замены QDC239.3
- Набор обжимных кулачков PBSET-TH8-380

Для фитингов V4 и V6 типоразмером выше -16 необходимы длинные обжимные кулачки (например, PB 237L-57)

Внимание: Поставка без масла и вилки подключения

Электропитание	400 В / 50 Гц / 3 ф / 5,5 кВт
Усилие обжима	340 т
Система контроля	Control B + Touch
Диапазон обжима	161 мм
Тип обжимных кулачков	237L / 239L
Скорость открытия / закрытия	23 мм/с
Уровень шума	69 дБ (А).
Размеры	Д 1600 x Ш 600 x В 1600 мм
Вес без масла / с маслом	750 кг / 840 кг
<b>Заказной номер</b>	<b>TH8E-380-BM</b>
<b>Адаптер 237/239L</b>	<b>Заказной номер PB237.239.2L2</b>
<b>Автоматический ограничитель глубины</b>	<b>Заказной номер TA380/A</b>
<b>Стеллаж для обжимных кулачков</b>	<b>Заказной номер QDS239S</b>
<b>Набор обжимных кулачков</b> PB 239L Ø 14, 17, 20, 24, 28, 32, 36, 40, 44, 50 PB 237L Ø 54, 57, 62, 67, 71, 74, 78	<b>Заказной номер PBSET-TH8E-380</b>
<b>Набор обжимных кулачков, опциональный</b> PB 237L Ø 84, 86, 90, 96, 103, 106, 111, 116, 121, 126, 131	<b>Заказной номер PBSET-237L-IH</b>
<b>Ножной выключатель</b>	<b>Заказной номер FU-HMX</b>
<b>Комплект зеркал</b>	<b>Заказной номер SHS310/370</b>
<b>Инструмент для быстрой замены</b>	<b>Заказной номер QDC239.3</b>
<b>Лампа для освещения рабочего места</b>	<b>Заказной номер TH8-LUS</b>

## TH 8E-480-BM

Обжимной пресс высокой мощности

- Обжимка
  - всех типов рукавов Parkrimp и ParLock включая с 4 и 6 спиральными слоями из стальной проволоки
  - DIN 4SP/4SH, SAE 100 R13 / R15
  - Многоспиральных рукавов до типоразмера -48
  - всех типов промышленных рукавов Parkegдо 8"
- Компактное исполнение
- Надежное расположение на фиксированном сегменте "6 часов"
- Подшипники скольжения на обжимном станке, необслуживаемые, трение на 20% меньше



### Основные области применения

Обжимной станок высокой мощности для обслуживания и серийного производства в мастерских.

### Технические данные/данные для заказа

	Электропитание	220-480 В / 50/60 Гц / 3 ф / 5,5 кВт
	Усилие обжима	450 т
	Система контроля	B-Touch
	Диапазон обжима	310 мм
	Скорость открытия	20 мм/с
	Скорость обжима	1,5 мм/с
	Скорость закрытия	23 мм/с
	Уровень шума	62 дБ (А).
	Размеры	Д 730 x Ш 1590 x В 2015 мм
	Вес без масла	2600 кг
	Объем масла	300 л
	<b>Заказной номер</b>	<b>TH8E-480-BM</b>
ТН 8E-480-BM, включая	<b>Заказной номер</b>	<b>PB245.237L</b>
• Инструмент для быстрой замены QDC239.3	<b>Заказной номер</b>	<b>PB237.239.2L2</b>
Внимание: Поставка без масла и вилки подключения	<b>Заказной номер</b>	<b>QDC239.3</b>
Адаптер PB245.237L	<b>Заказной номер</b>	<b>TH8-LUS</b>
Адаптер PB237.239.2L2		
Инструмент для быстрой замены		
Лампа для освещения рабочего места		

Станки

## ТН 2-9

Станок для окорки рукавов

- Эффективная окорка гидравлических рукавов (наружная и внутренняя) от -4 до -32 типоразмера.
- Удобное управление педалью.
- Контейнер для отходов.



**Основные области применения**  
Для мелких серий и сервисного обслуживания.

**Ограничения**  
Не рекомендуется для серийного производства.

### Технические данные/данные для заказа

Станок для окорки рукавов ТН 2-9 без инструмента для окорки	Диапазон рукавов, наружная окорка	
	4- и 6-слойные	типоразмеры от -4 до -32
	Диапазон рукавов, внутренняя окорка	
	4- и 6-слойные	типоразмеры от -6 до -32
	Скорость	125 об/мин
	Цвет	светло-серый
	Размеры	Д 600 x Ш 410 x В 390 мм
	Вес	35 кг
Станок для окорки рукавов ТН 2-9-3PH 3 фазы, 400 В	Электропитание	3 ф / 400 В / 50 Гц / 16 А / 0,37 кВт
	Заказной номер	ТН2-9-3PH
Станок для окорки рукавов ТН 2-9-1PH 1 фаза, 230 В	Электропитание	1 ф / 230 В / 50 Гц / 10 А / 0,37 кВт
	Заказной номер	ТН2-9-1PH



Нож для внутренней окорки



Инструмент для наружной окорки с 1 приспособлением

Инструменты для окорки см. на стр. **Ea-29**

## TH 2-10-3PH

Станок для окорки рукавов

- Эффективная окорка гидравлических рукавов (наружная и внутренняя) от -4 до -32 типоразмера.
- Полуавтоматическая электропневматическая система управления.
- Регулирование давления и скорости.
- Автоматическая система самоцентрировки.
- Контейнер для отходов.



### Основные области применения

В основном, для средне- и крупносерийного производства в мастерских по сборке рукавов.

### Ограничения

Рабочие циклы для внутренней и наружной окорки выполняются отдельно, не одновременно.

### Технические данные/данные для заказа

Станок для окорки рукавов TH 2-10-3PH без инструмента для окорки

Диапазон рукавов, наружная окорка	
4- и 6-слойные	типоразмеры от -4 до -32
Диапазон рукавов, внутренняя окорка	
4- и 6-слойные	типоразмеры от -6 до -32
Скорость	315 об/мин
Давление воздуха	мин. 0,7 МПа
Цвет	светло-серый
Электропитание	3 ф / 400 В / 50 Гц / 16 А / 1,2 кВт
Размеры	Д 680 x Ш 1200 x В 1080 мм
Вес	132 кг
Заказной номер	TH2-10-3PH



Нож для внутренней окорки



Инструмент для наружной окорки с 2 приспособлениями

Инструменты для окорки см. на стр. **Ea-29**

Станки

## ТН 2-13-ЗРН

Станок для двойной окорки рукавов

- Двойная окорка (наружная и внутренняя) гидравлических рукавов за одну операцию для типоразмеров от -4 до -32.
- Полуавтоматическая электропневматическая система управления.
- Автоматическая система самоцентрировки.
- Регулирование давления и скорости.
- Контейнер для отходов.
- Исключены производственные травмы.



### Основные области применения

Для серийного производства в мастерских по сборке рукавов.

### Ограничения

Для наружной окорки макс. наружный диаметр рукава 75 мм.

### Технические данные/данные для заказа

Станок для окорки рукавов ТН 2-13-ЗРН без инструмента для окорки

Диапазон рукавов, наружная окорка	
4- и 6-слойные	типоразмеры от -4 до -32
Диапазон рукавов, внутренняя окорка	
4- и 6-слойные	типоразмеры от -6 до -32
Скорость	400 / 315 об/мин
Давление воздуха	мин. 0,7 МПа
Цвет	светло-серый
Электропитание	3 ф/400 В/50 Гц/16 А/ 2 x 0,75 кВт
Размеры	Д 680 x Ш 1200 x В 1080 мм
Вес	150 кг
Заказной номер	ТН2-13-ЗРН



Инструмент для окорки

Инструменты для окорки см. на стр. **Еа-29**

# Инструменты для окорки рукавов ТН 2-9, ТН 2-10-ЗРН и ТН 2-13-ЗРН

Инструмент наружной окорки для ТН 2-9 и ТН 2-10-ЗРН

Инструмент для внутренней окорки ТН 2-9 и ТН 2-10-ЗРН	Размер	Инструмент для внутренней окорки (без ножа) Заказной номер	Нож для внутренней окорки Заказной номер
 <p>А: Нож внутренней окорки</p>	-10	ТН2-12NT-10	ТН2-12NK-1012
	-12	ТН2-12NT-12	
	-16	ТН2-12NT-16	ТН2-12NK-1620
	-20	ТН2-12NT-20	
	-24	ТН2-12NT-24	ТН2-12NK-2432
	-32	ТН2-12NT-32	

Инструмент наружной окорки для ТН 2-9 и ТН 2-10-ЗРН

Инструмент для наружной окорки ТН 2-9 и ТН 2-10-ЗРН	Размер	Размер оправки Заказной номер	Инструмент для наружной окорки (без ножа) Заказной номер	Дополнительный рычаг Заказной номер	Нож для наружной окорки Заказной номер
 <p>А: Держатель инструмента для наружной окорки В: Оправка для наружной окорки С: Держатель инструмента для окорки D: Нож для наружной окорки</p>	-4	ТН2-11М-4	короткий рычаг <b>ТН2-11ES</b>	короткий рычаг <b>ТН2-11ES-1</b> только ТН2-10-ЗРН	<b>ТН2-11EK</b>
	-6	ТН2-11М-6			
	-8	ТН2-11М-8			
	-10	ТН2-11М-10			
	-12	ТН2-11М-12	длинный рычаг <b>ТН2-11EL</b>	длинный рычаг <b>ТН2-11EL-1</b> только ТН2-10-ЗРН	
	-16	ТН2-11М-16			
	-20	ТН2-11М-20			
	-24	ТН2-11М-24			
-32	ТН2-11М-32				

Инструмент внутренней и наружной окорки для ТН 2-13-ЗРН

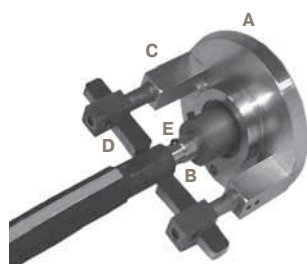

**Инструмент для окорки**  
**А:** Держатель оснастки в сборе  
**В:** Оправка для внутренней окорки  
**С:** Держатель для ножа наружной окорки  
**Д:** Нож для наружной окорки  
**Е:** Нож для внутренней окорки

Инструмент внутренней и наружной окорки ТН 2-13-ЗРН	Размер	Размер оправки Заказной номер	Нож для внутренней окорки Заказной номер	Держатель инструмента для наружной окорки Заказной номер	Дополнительный рычаг Заказной номер	Нож для наружной окорки Заказной номер
	-8	ТН2-13М-8	<b>ТН2-12NK-8</b>	ТН2-13ЕТ	короткий рычаг <b>ТН2-13ES-1</b>	<b>ТН2-11EK</b>
	-10	ТН2-13М-10	<b>ТН2-12NK-1012</b>			
	-12	ТН2-13М-12	<b>ТН2-12NK-1620</b>		длинный рычаг <b>ТН2-13EL-1</b>	
	-16	ТН2-13М-16				
	-20	ТН2-13М-20	<b>ТН2-12NK-2432</b>			
	-24	ТН2-13М-24				
-32	ТН2-13М-32					

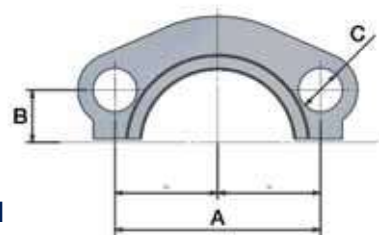

Принадлежности  
Полуфланцы

## Полуфланцы





### M1H / 51H – ISO 6162-1 Полуфланец – Стандартная серия

ISO 6162

Обозначение	 Фланец			A мм	B мм	C мм	 Макс. динамическое рабочее давление	
	DN	Дюйм	Размер				МПа	psi
M1H-8	13	1/2	-8	38.1	8.8	9.0	34.5	5000
M1H-12	19	3/4	-12	47.6	11.1	11.0	34.5	5000
M1H-16	25	1	-16	52.4	13.1	11.0	34.5	5000
51H-20	32	1-1/4	-20	58.7	15.1	12.0	27.5	4000
51H-24	38	1-1/2	-24	69.9	17.9	13.5	21.0	3000
51H-32	51	2	-32	77.8	21.5	13.5	21.0	3000



### 50H – ISO 6162-1 Полуфланец 5000 psi

ISO 6162 (для использования с фланцами 4A, 4F и 4N)



Обозначение	 Фланец			A мм	B мм	C мм	 Макс. динамическое рабочее давление	
	DN	Дюйм	Размер				МПа	psi
50H-20	32	1-1/4	-20	58.7	15.1	12.0	34.5	5000
50H-24	38	1-1/2	-24	69.9	17.9	13.5	34.5	5000
50H-32	51	2	-32	77.8	21.5	13.5	34.5	5000

### M2H – ISO 6162-2 Полуфланец 6000 psi

ISO 6162

Обозначение	 Фланец			A мм	B мм	C мм	 Макс. динамическое рабочее давление	
	DN	Дюйм	Размер				МПа	psi
M2H-8	13	1/2	-8	40.5	9.1	9.0	41.0	6000
M2H-12	19	3/4	-12	50.8	11.9	11.0	41.0	6000
M2H-16	25	1	-16	57.2	13.9	13.0	41.0	6000
M2H-20	32	1-1/4	-20	66.7	15.9	15.0	41.0	6000
M2H-24	38	1-1/2	-24	79.4	18.2	17.0	41.0	6000
M2H-32	51	2	-32	96.8	22.2	22.0	41.0	6000

### 8FH – Полуфланец 8000 psi

Обозначение	 Фланец			A мм	B мм	C мм	 Макс. динамическое рабочее давление	
	DN	Дюйм	Размер				МПа	psi
8FH-12-SM	19	3/4	-12	50.8	11.9	11.0	56.0	8000
8FH-16-SM	25	1	-16	57.2	13.9	13.0	56.0	8000
8FH-20-SM	32	1-1/4	-20	66.7	15.9	13.0	56.0	8000
8FH-20-SM-M14	32	1-1/4	-20	66.7	15.9	15.0	56.0	8000

Принадлежности  
Система цельных фланцев

## Система цельных фланцев

Обеспечивает вариант крепления цельными фланцами ISO 6162-1 (35,0 МПа/5000 psi) и ISO 6162-2 (42,0 МПа/ 6000 psi) – гибкость системы позволяет снизить инвестиции в складские запасы.



После обжатия фитинга на рукаве фланец помещается на конец фитинга и затем фиксируется стопорным кольцом. При зацеплении фланца со стопорным кольцом фланец надежно фиксируется и его можно крепить болтами к ответному порту. Установка выполняется легко – не требуется с трудом присоединять полуфланцы, кроме того, цельный фланец можно поворачивать для удобства сборки. Запатентованная система цельных фланцев допускает повторное использование посредством своей системы присоединения - фланец не фиксируется на фитинге постоянно.

### Фланцевая система

ISO 6162-1 (35,0 МПа/ 5000 psi)\*

Размер фланцев SAE	Макс. рабочее давление	Фланец	Уплотнение	Стопорное кольцо
Дюйм	psi	Обозначение	Обозначение	Обозначение
3/4	5000	R-312-CFX	XRG-12	R12X
1	5000	R-316-CFX	XRG-16	R16X
1 1/4	5000	R-320-CFX	XRG-20	R20X
1 1/2	5000	R-324-CFX	XRG-24	R24X
2	5000	R-332-CFX	XRG-32	R32X
2 1/2	5000	R-340-CFX	XRG-40	R40X
3	3000	R-348-CFX	XRG-48	R48X

### Фланцевая система

ISO 6162-2 (42,0 МПа/ 6000 psi)\*

Размер фланцев SAE	Макс. рабочее давление	Фланец	Уплотнение	Стопорное кольцо
Дюйм	psi	Обозначение	Обозначение	Обозначение
3/4	6000	R-612-CFX	XRG-12	R12X
1	6000	R-616-CFX	XRG-16	R16X
1 1/4	6000	R-620-CFX	XRG-20	R20X
1 1/2	6000	R-624-CFX	XRG-24	R24X
2	6000	R-632-CFX	XRG-32	R32X
2 1/2	5000	R-640-CFX	XRG-40	R40X
3	3000	R-648-CFX	XRG-48	R48X

\* 2 1/2 дюйма макс. 35,0 МПа/ 5000 psi  
3 дюйма макс. 21,0 МПа/ 3000 psi



Принадлежности  
Болт «банджо»

## Болт «банджо»

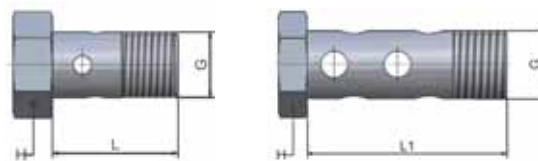

### AM/AR – Болт «банджо» (DIN 7643)

Одиночный Part Number	Двойной Part Number	Внутренний диаметр Банжо мм	G Резьба метрическая/дюйм	L1 Одиночный мм	L2 Двойной мм	H мм
AM-03	A2M3	8	M8x1	17	26	12
AM-04	A2M4	10	M10x1	19	30	14
AR-04		10	1/8	19		14
AM-06	A2M6	12	M12x1.5	24	38	17
AM-08	A2M8	14	M14x1.5	26	41	19
AR-08		14	1/4	26		19
AR-08C		14	1/4	26		19
AM-10	A2M10	16	M16x1.5	28	46	22
AR-10		17	3/8	29		22
AM-13		18	M18x1.5	32		24
AM-16		22	M22x1.5	39		27
AR-16		22	1/2	39		27
AM-20		26	M26x1.5	45		32
AR-20		27	3/4	45		32



Комплектный фитинг "банджо"

### 853009 – Медное кольцо (Форма А DIN 7603)

Медное кольцо Обозначение	Внутренний диаметр Банжо мм	G Резьба метрическая/дюйм
853009-8	8	M8x1
853009-10	10	M10x1
853009-10	10	1/8
853009-12	12	M12x1.5
853009-14	14	M14x1.5
853009-14	14	1/4
853009-16	16	M16x1.5
853009-17	17	3/8
853009-18	18	M18x1.5
853009-21	21	1/2
853009-22	22	M22x1.5
853009-26	26	M26x1.5

Фитинг "банджо", болт, двойной болт, медное кольцо





Принадлежности  
Уплотнительные кольца

## Уплотнительные кольца



Фитинги поставляются с уплотнительными кольцами из озоностойкого нитрильного каучука (NBR), применяемого для температур от -40 °C до +120 °C.

По запросу:     Материал Viton® (FPM) от -25 °C до +200 °C  
                      Материал EPDM от -55 °C до +150 °C



### 711509 – уплотнительные кольца для фитингов SAE (тип фитингов 05)

Уплотнительное кольцо				
			UNF	Размер
Обозначение	мм	мм		
711509-1	8.92	1.83	7/16x20	-4
711509-2	10.52	1.83	1/2x20	-5
711509-3	11.89	1.98	9/16x18	-6
711509-4	16.36	2.21	3/4x16	-8
711509-5	19.18	2.45	7/8x14	-10
711509-6	23.47	2.95	1-1/16x12	-12
711509-7	29.74	2.95	1-5/16x12	-16
711509-8	37.47	3.00	1-5/8x12	-20

### 2-0 – Уплотнительные кольца для ORFS с наружной резьбой (тип фитингов JD и

Уплотнительное кольцо				
			UNF	Размер
Обозначение	мм	мм		
2-011N552-90	7.65	1.78	9/16x18	-4
2-012N552-90	9.25	1.78	11/16x16	-6
2-014N552-90	12.42	1.78	13/16x16	-8
2-016N552-90	15.60	1.78	1x14	-10
2-018N552-90	18.77	1.78	1-3/16x12	-12
2-021N552-90	23.52	1.78	1-7/16x12	-16
2-025N552-90	29.87	1.78	1-11/16x12	-20
2-029N552-90	37.82	1.78	2x12	-24

### EARG/VURG/VERG – уплотнительные кольца для фитингов BSP

Уплотнительное кольцо				
			BSP	Размер
Обозначение	мм	мм		
EARG-4	6.0	1.0	1/4x19	-4
C9RG-10	8.5	1.5	3/8x19	-6
VURG-4	12.0	1.5	1/2x14	-8
EARG-10	13.1	1.6	5/8x14	-10
VERG-14	17.0	1.5	3/4x14	-12
VERG-19	21.0	1.5	1x11	-16
EARG-20	29.5	1.5	1-1/4x11	-20

Принадлежности  
Уплотнительные кольца

## Уплотнительные кольца

### 2-2 – уплотнительные кольца для фланцев SAE

Уплотнительное кольцо		W	Фланец	
			Дюйм	Размер
Обозначение	мм	мм		
2-210N552-90	18.64	3.53	1/2	-8
2-214N552-90	24.99	3.53	3/4	-12
2-219N552-90	32.92	3.53	1	-16
2-222N552-90	37.69	3.53	1 1/4	-20
2-225N552-90	47.22	3.53	1 1/2	-24
2-228N552-90	56.74	3.53	2	-32
2-232N552-90	69.44	3.53	2 1/2	-40
2-237N552-90	85.32	3.53	3	-48

### CARG – уплотнительные кольца для поворотных фитингов 24°

Уплотнительное кольцо		W	Легкая серия		Тяжелая серия	Внешний диаметр трубки
			метрическая	метрическая		
Обозначение	мм	мм				мм
CARG-6	4.5	1.5	M12x1.5	M14x1.5		6
C9RG-8	6.5	1.5	M14x1.5	M16x1.5		8
C9RG-10	8.5	1.5	M16x1.5	M18x1.5		10
C9RG-12	10.5	1.5	M18x1.5	M20x1.5		12
C9RG-14	12.0	2.0		M22x1.5		14
CARG-15	12.5	2.0	M22x1.5			15
C9RG-16	14.0	2.0		M24x1.5		16
CARG-18	16.0	2.0	M26x1.5			18
C9RG-20	17.0	2.5		M30x2		20
CARG-22	20.0	2.0	M30x2			22
C9RG-25	22.0	2.5		M36x2		25
CARG-28	26.0	2.0	M36x2			28
C9RG-30	27.0	2.5		M42x2		30
CARG-35	32.0	2.5	M45x2			35
C9RG-38	35.0	2.5		M52x2		38
CARG-42	39.0	2.5	M52x2			42

### XARG – “D”-образные кольца для фланцев Caterpillar® и фланцев для 8000 psi

Уплотнительное кольцо		W	Фланец	
			Дюйм	Размер
Обозначение	мм	мм		
XARG-12	25.4	5.0	3/4	-12
XARG-16	31.9	5.0	1	-16
XARG-20	38.2	5.0	1 1/4	-20
XARG-24	44.7	5.0	1 1/2	-24
XARG-32	63.9	5.0	2	-32

Принадлежности  
Хомуты с червячным зажимом

## Хомуты с червячным зажимом

Универсальный хомут, винт с шестигранной шлицевой головкой (DIN 3017)

- Корпус и хомут из нержавеющей стали AISI 300
- Замок уникальной конструкции фиксирует хомут при натяжке
- Шестигранная головка с прорезью  
Нет точечной сварки, склонной к разрыву под нагрузкой и коррозии
- Скругленные края хомута
- Высокоэффективен по уплотняющему давлению
- Широкий диапазон зажима для гибкости использования



### Миниатюрные хомуты с червячным зажимом

Данные миниатюрные прецизионные хомуты имеют следующие преимущества:

- Низкий профиль
- Узкий корпус
- Отсутствие выступов
- Высокая степень герметичности
- Высокое рабочее давление при малом моменте затяжки
- Легко устанавливаются в ограниченном пространстве

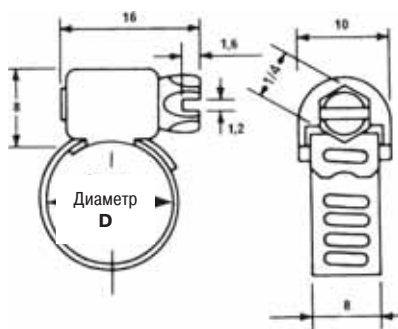

Ширина хомута 5/16" - 8 мм

### Миниатюрная стандартная серия "М"

Для всех случаев применения в нормальных условиях эксплуатации. Винт с шестигранной головкой из оцинкованной углеродистой стали.

### Миниатюрная серия "MS-N" из нержавеющей стали

Для условий эксплуатации, требующих повышенной защиты, которую предоставляет этот зажим для рукава из 100% нержавеющей стали. Винт с шестигранной головкой из нержавеющей стали AISI 305.

Серия "М"	D Площадь растяжения		Серия "MS"
	мм	Дюйм	
Обозначение			Обозначение
M 0200	6 - 16	0.25 - 0.62	MS 0200 N
M 0300	8 - 22	0.30 - 0.87	MS 0300 N
M 0400	16 - 32	0.66 - 1.25	MS 0400 N
M 0500	16 - 38	0.66 - 1.50	MS 0500 N
M 0600	19 - 45	0.66 - 1.75	MS 0600 N
M 0700	25 - 50	1.00 - 2.00	MS 0700 N
M 0800	35 - 60	1.38 - 2.38	MS 0800 N
M 0900	45 - 70	1.75 - 2.75	MS 0900 N
M 1000	58 - 82	2.25 - 3.25	MS 1000 N
M 1100	64 - 90	2.50 - 3.50	MS 1100 N
M 1200	77 - 100	3.00 - 4.00	MS 1200 N

Принадлежности  
Хомуты с червячным зажимом

## Хомуты с червячным зажимом

Универсальный хомут, винт с шестигранной шлицевой головкой (DIN 3017)

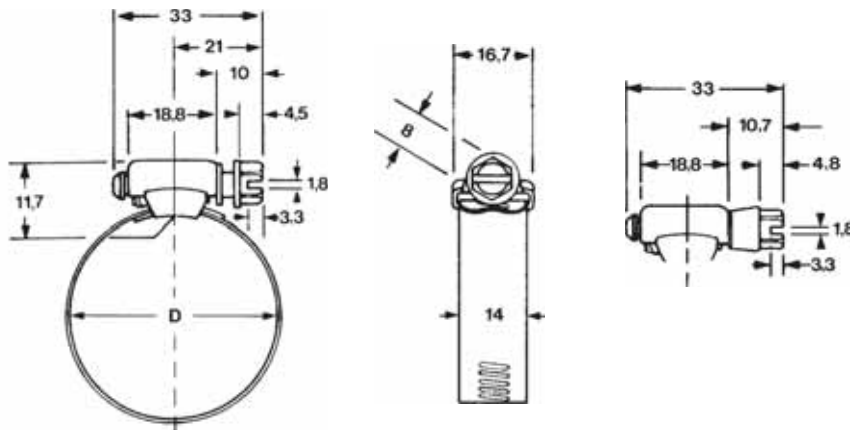

Ширина хомута 9/16" - 14 мм

### Стандартная серия "S"

Хомут и корпус из нержавеющей стали для всех случаев применения в нормальных условиях эксплуатации. Винт с шестигранной головкой из оцинкованной углеродистой стали.

**Серия "SS-N" из нержавеющей стали**  
Для условий эксплуатации, требующих повышенной защиты, которую предоставляет этот зажим для рукава из 100% нержавеющей стали. Винт с шестигранной головкой из нержавеющей стали AISI 305.

Серия "S"	D Площадь растяжения		Серия "SS"
	Обозначение	мм	
S 0600	10 - 22	0.38 - 0.87	SS 0600 N
S 0800	11 - 25	0.44 - 1.00	SS 0800 N
S 1000	13 - 28	0.50 - 1.12	SS 1000 N
S 1040	102 - 178	5.00 - 7.00	SS 1040 N
S 1200	13 - 32	0.50 - 1.25	SS 1200 N
S 1600	13 - 38	0.50 - 1.50	SS 1600 N
S 2000	19 - 44	0.75 - 1.75	SS 2000 N
S 2400	26 - 50	1.00 - 2.00	SS 2400 N
S 2800	34 - 57	1.32 - 2.25	SS 2800 N
S 3200	40 - 64	1.57 - 2.50	SS 3200 N
S 3600	23 - 70	0.88 - 2.75	SS 3600 N
S 4000	29 - 76	1.13 - 3.00	SS 4000 N
S 4400	34 - 82	1.32 - 3.25	SS 4400 N
S 4800	42 - 90	1.63 - 3.50	SS 4800 N
S 5200	48 - 95	1.88 - 3.75	SS 5200 N
S 5600	54 - 100	2.13 - 4.00	SS 5600 N
S 6400	67 - 114	2.63 - 4.50	SS 6400 N
S 7200	80 - 130	3.13 - 5.00	SS 7200 N
S 8000	92 - 140	3.63 - 5.50	SS 8000 N
S 8800	108 - 150	4.25 - 6.00	SS 8800 N
S 9600	121 - 165	4.75 - 6.50	SS 9600 N



## SG – Пружинная защита

Пружинная защита SG (Spring Guard) защищает покрытие рукава от истирания и изготавливается из стальной проволоки с антикоррозийным покрытием.



Рукав	Вн. Обозначение, мм																	
	SG-060	SG-066	SG-072	SG-084	SG-097	SG-106	SG-113	SG-122	SG-131	SG-155	SG-166	SG-182	SG-209	SG-220	SG-232	SG-270	SG-292	SG-369
201, 206, 221FR, 225, 235	-4	-5	-6	-8	-10		-12		-16	-20		-24			-32		-40	-48
213, 285, 293	-4/-5	-6		-8	-10	-12			-16	-20		-24		-32			-40	-48
301SN, 301TC, 302, 304		-4	-5	-6	-8	-10		-12		-16			-20		-24		-32	
351TC, 402, 421RH, 421SN, 422, 424, 426, 436, 441, 441RH, 451TC, 461LT, 462, 462TC, 463, 471TC, 472TC, 492, 493, 611, 611HT, 681, 681DB, 692	-4	-5	-6	-8	-10		-12			-16		-20	-24			-32	-40	-48
372, 372RH, 371LT, 701					-6	-8		-10	-12	-16			-20		-24			
601	-4		-5	-6	-8				-12	-16		-20						
774, 721TC, 772LT				-6	-8		-10		-12	-16			-20	-24		-32		
731, 781, 782TC, P35, 791TC, 792TC									-12		-16		-20		-24		-32	
801, 804, 821FR, 831, 836, 837BM	-4/-5		-6	-8	-10		-12		-16									
811, 881, H29, H29ST, H29TC, H29RH									-12	-16		-20		-24		-32	-40	-48
H31, H31ST, H31TC			-4		-6	-8		-10	-12		-16							
R35, R35TC									-12		-16	-20			-24		-32	-40
R42, R42ST, R42TC								-10	-12		-16		-20		-24		-32	
R50TC / R56TC					-6	-8		-10	-12		-16		-20					
787TC, 797TC			-6	-8		-10		-12		-16		-20		-24		-32		
412	-4/-6																	
477	-4	-5	-6	-8		-10			-12	-16								





## AS – Защитный рукав из нейлона Partek®

Защитные рукава из нейлона Partek компании Parker обеспечивают прочную защиту от истирания двумя способами. Во-первых, согласно стандарту ISO 6945, Partek имеет уникальную трубчатую конструкцию из плетеного нейлона, и Partek "AS" достаточно прочен, чтобы выдерживать более 200 000 циклов абразивных испытаний без сквозного износа ткани в любом месте.

Кроме того, такое плетение также создает исключительно гладкую внутреннюю стенку, позволяющую каучуку свободно перемещаться внутри рукава. Это облегчает установку и исключает проблемы с внутренним истиранием. Рукава Partek поставляются черного или желтого цвета с типоразмерами, соответствующими большинству гидравлических рукавов. Partek - это быстрое и легкое решение для защиты рукавов в зонах с интенсивным истиранием.



Диапазон температур ... от -55 °C до +120 °C

Обозначение		Внутренний диаметр при заполнении		Внутренний диаметр в плоском состоянии	
		мм	Дюйм	мм	Дюйм
черный	желтый				
AS-B-11	AS-Y-11	19	0.75	27	1.07
AS-B-13	AS-Y-13	24	0.93	34	1.34
AS-B-15	AS-Y-15	29	1.13	42	1.66
AS-B-17	AS-Y-17	31	1.22	46	1.82
AS-B-19	AS-Y-19	34	1.35	51	2.02
AS-B-22	AS-Y-22	36	1.43	54	2.13
AS-B-27	AS-Y-27	41	1.63	62	2.45
AS-B-33	AS-Y-33	46	1.81	70	2.75
AS-B-35	AS-Y-35	56	2.19	85	3.33
AS-B-37	AS-Y-37	60	2.38	92	3.63
AS-B-39	AS-Y-39	67	2.63	102	4.02
AS-B-45	AS-Y-45	73	2.88	113	4.43
AS-B-47	AS-Y-47	80	3.13	122	4.80
AS-B-53	AS-Y-53	86	3.38	132	5.20
AS-B-58	AS-Y-58	92	3.63	142	5.59
AS-B-64	AS-Y-64	102	4.00	157	6.18

## PS – Защитный рукав из нейлона Partek®

Защитные рукава из нейлона Partek компании Parker обеспечивают прочную защиту от истирания двумя способами. Во-первых, согласно стандарту ISO 6945, Partek имеет уникальную трубчатую конструкцию из плетеного нейлона, и Partek "PS" достаточно прочен, чтобы выдерживать более 50 000 циклов абразивных испытаний без сквозного износа ткани в любом месте. Кроме того, такое плетение также создает исключительно гладкую внутреннюю стенку, позволяющую каучуку свободно перемещаться внутри рукава. Это облегчает установку и исключает проблемы с внутренним истиранием. Рукава Partek поставляются черного или желтого цвета с типоразмерами, соответствующими большинству гидравлических рукавов. Partek - это быстрое и легкое решение для защиты рукавов в зонах с интенсивным истиранием.



Диапазон температур ... от -55 °С до +120 °С

Обозначение	Внутренний диаметр при заполнении		Внутренний диаметр в плоском состоянии	
	мм	Дюйм	мм	Дюйм
PS-B-12	19	0.75	27	1.08
PS-B-13	23	0.91	34	1.32
PS-B-15	27	1.06	40	1.56
PS-B-17	31	1.22	46	1.82
PS-B-22	36	1.42	54	2.14
PS-B-33	46	1.81	70	2.75
PS-B-35	56	2.19	85	3.33
PS-B-37	60	2.38	92	3.63
PS-B-39	67	2.63	102	4.02
PS-B-45	73	2.88	113	4.43
PS-B-47	80	3.13	122	4.8
PS-B-80	127	5.00	197	7.75
PS-B-88	140	5.50	217	8.54

## DMS – Защита Minesleeve

Защита Minesleeve Parker обеспечивает оптимальную устойчивость к истиранию без добавления жесткости в рукава в сборе, превышает стандарты MSHA по огнестойкости и распространению пламени. Испытания на разрыв, проведенные согласно SAE J343 на рукавах в сборе с защитой Minesleeve (DMS), показали в 7 раз более высокую способность удерживать проливы масла, чем у аналогичных изделий. Также может применяться для объединения в пучки небольших рукавов в сборе, труб или проводов.



- Износостойкость
  - оптимальная стойкость к истиранию без добавления жесткости в рукава в сборе.
- Огнестойкость
  - превышает стандарты US MSHA для огнестойкости и распространения пламени.
- Электропроводность
  - испытания, проведенные согласно ISO 8031 на рукавах в сборе с защитой Minesleeve, показали значения электропроводности значительно более ниже требований стандарта.
- Удержание проливов масла
  - испытания на разрыв, проведенные согласно SAE J343 на рукавах в сборе с защитой Minesleeve, показали в 7 раз более высокую способность удерживать проливы масла, чем у аналогичных изделий. Также могут применяться для объединения в пучки небольших рукавов в сборе, труб или проводов.
- Сертификация: MSHA и UK COAL

Диапазон температур ... от -50 °C до +120 °C

Обозначение	Внутренний диаметр при заполнении		Внутренний диаметр в плоском состоянии	
	мм	Дюйм	мм	Дюйм
DMS-23	23	0.91	39	1.54
DMS-27	27	1.06	45	1.77
DMS-31	31	1.22	52	2.05
DMS-36	36	1.42	57	2.24
DMS-47	47	1.85	77	3.03
DMS-55	55	2.17	89	3.5
DMS-66	66	2.60	107	4.21
DMS-85	85	3.35	136	5.35
DMS-93	93	3.66	149	5.87
DMS-127	127	5.00	197	7.75

## FS-F – Огнезащита

Огнезащита компании Parker - это огнестойкое покрытие, защищающая от чрезвычайно высоких температур. Огнезащита легко скользит по рукавам и просто расширяется на фитинге. При посадке рукава на многоразовый или обжимной фитинг необходимо использовать зажим для огнезащиты.



- Сертификация:
  - Сертифицировано UL 1441.
  - Сертифицировано по тесту пламени VW1
  - Сертифицировано MSHA для использования в шахтах
  - SAE AS1072E
  - GL-Немецкий Ллойд Сертифицировано для 800 °C на 30 мин.
  - Испытано на брызги расплава BS EN 373
  - Испытано на истирание BS EN 388
  - Испытано на огнестойкость BS EN ISO 6940
  - Испытано на маслостойкость BS EN ISO 6530
  - Испытано на растяжение BS 2576
- DIN 54837/5510-2 Железнодорожный транспорт Сертифицировано для устойчивости к возгоранию
- DIN 5659-2/5510-2 Железнодорожный транспорт Сертифицировано по токсичности
- MIL-C-24576A
- PJA и P96 Теплопроводность
- Рукав из плетеного стекловолокна с оранжевой приклеенной бесшовным покрытием из силиконового каучука.
- Соответствует аэрокосмическому стандарту SAE AS 1072A тип 2A.

Диапазон температур ... от -54 °C до +260 °C

Заказной номер	мин. внутренний диаметр		макс. наружный диаметр		Всасывающий рукав (R4)			1- или 2-проводные оплетки			Многоспиральный		
	мм	дюймы	мм	дюймы	дюймы	мм	типо-размер	дюймы	мм	типо-размер	дюймы	мм	типо-размер
FS-F-10	15	0,58	25	0,97				1/4	6	-4			
FS-F-11	17	0,65	26	1,03				1/4	6	-4			
FS-F-12	18	0,71	28	1,09				5/16	8	-5			
FS-F-14	21	0,84	31	1,22				3/8	10	-6			
FS-F-16	24	0,96	35	1,38				1/2	13	-8	1/4	6	-4
FS-F-18	27	1,08	38	1,50				1/2	13	-8	3/8	10	-6
FS-F-20	31	1,21	40	1,59				5/8	16	-10	1/2	13	-8
FS-F-22	34	1,34	44	1,75	3/4	19	-12	1/2	19	-12	5/8	16	-10
FS-F-24	37	1,46	48	1,90				3/4	19	-12	3/4	19	-12
FS-F-28	43	1,71	52	2,06	1	25	-16	1	25	-16	1	25	-16
FS-F-30	47	1,84	56	2,19									
FS-F-32	50	1,96	59	2,32	1 1/4	32	-20	1 1/4	32	-20			
FS-F-38	59	2,34	70	2,74			-24	1 1/4	32	-20	1 1/4	32	-20
FS-F-40	63	2,46	71	2,79				1 1/2	38	-24	1 1/2	38	-24
FS-F-48	75	2,96	86	3,40	2	51	-32	2	51	-32	2	51	-32
FS-F-60	94	3,71	105	4,15	2 1/2	65	-40	2 1/2	65	-40	2 1/2	65	-40
					3	76	-48	3	76	-48	3	76	-48

Принадлежности  
Защита рукавов

# HG – Защита рукава PolyGuard



Прочный полиэтилен обеспечивает защиту в жестких условиях эксплуатации, оптимален для объединения в пучки рукавов высокого давления.

- Закрывает рукав от истирания и порезов.
- Легкая установка без снятия рукава: не требуются хомуты.
- Минимизирует риск перегиба.
- Устойчив к воздуху, воде, маслу, бензину, гидравлической жидкости и большинству растворителей.
- Идеален для объединения в пучки пластиковых труб или рукавов.
- Не ржавеет и не корродирует.
- Цвет: черный

**Осторожно! Этот материал будет поддерживать горение.**

Диапазон температур ..... от -40 °C до +93 °C

Обозначение	Мин. внутренний диаметр		1- или 2-проволочные оплетки			Многоспиральный			Всасывающий рукав (R4)		
	мм	дюймы	дюймы	мм	Размер	дюймы	мм	Размер	дюймы	мм	Размер
HG-075	18.3 - 19.8	0.72 - 0.78	1/2 5/8	13 16	-8 -10	1/4 3/8	6 10	-4 -6	-	-	-
HG-100	24.6 - 26.2	0.97 - 1.03	3/4	19	-12	1/2 5/8	13 16	-8 -10	3/4	19	-12
HG-125	31.0 - 32.5	1.22 - 1.28	1	25	-16	3/4	19	-12	-	-	-
HG-150	37.30 - 38.9	1.47 - 1.53	1 1/4	32	-20	1	25	-16	1 1 1/4	25 32	-16 -20
HG-200	50.0 - 51.6	1.97 - 2.03	1 1/2 2 2 1/2	32 38 51	-24 -32 -40	1 1/4 1 1/2 2	32 38 51	-20 -24 -32	1 1/2 2 2 1/2	32 38 51	-24 -32 -40
HG-350	88.1 - 89.7	3.47 - 3.53	3	76	-48	2 1/2 3	65 76	-40 -48	3	76	-48

## PG – Защита рукава ParKoil

Бюджетная защита для систем с малыми радиусами изгиба и невысокими требованиями



- Защищает рукав от истирания и порезов.
- Легкая установка без снятия рукавов: не требуются хомуты.
- Минимизирует риск перегиба.
- Устойчив к воздуху, воде, маслу, бензину, гидравлической жидкости и большинству растворителей.
- Идеален для объединения в пучки пластиковых труб или рукавов.
- Не ржавеет и не корродирует.
- Цвет: черный

**Осторожно! Этот материал будет поддерживать горение.**

Диапазон температур ..... от -17 °С до +93 °С

Обозначение	Мин. внутренний диаметр		1- или 2-проволочная оплетка			Многоспиральный			Всасывающий рукав (R4)		
	мм (± 1.25)	дюймы (± 0.05)	дюймы	мм	Типо-размер	дюймы	мм	Типо-размер	дюймы	мм	Типо-размер
PG-038	9.65	0.38	3/16	5	-3	-	-	-	-	-	-
PG-050	12.70	0.50	1/4 5/16	6 8	-4 -5	-	-	-	-	-	-
PG-062	15.75	0.62	3/8	10	-6	1/4	6	-4	-	-	-
PG-075	19.05	0.75	1/2	13	-8	3/8	10	-6			
PG-088	22.35	0.88	5/8	16	-10	1/2	13	-8			
PG-100	25.40	1.00	3/4	19	-12	5/8	16	-10			
PG-119	30.25	1.19	-	-	-	3/4	19	-12	3/4	19	-12
PG-138	35.05	1.38	1 1 1/4	25 32	-16 -20	1 1 1/4	25 32	-16 -20	1	25	-16
PG-188	47.75	1.88	1 1/2 2	38 51	-24 -32	1 1/2 2	38 51	-24 -32	1 1/2 2	38 51	-24 -32

## PS – Partek Wrap

Нейлоновая защита для рукава, предназначенная для объединения рукавов в пучки после их установки.

- Установка после сборки.
- Малый вес и высокая гибкость.
- Армированный нейлон 1050 с уретановым покрытием.
- Диапазон температур окружающей среды от -51 °С до 93 °С
- Быстрая и легкая установка.
- Предназначен для дополнительной износостойкости или объединения в пучки нескольких рукавов.
- Можно резать по размеру бытовыми ножницами.



Заказной номер	Наружный диаметр пучка		Окружность мм	Длина рулона м	Цвет
	дюймы	мм			
PS-BV-300	3	76,2	238,8	15,24	черный
PS-BV-400	4	101,6	317,5	15,24	черный
PS-BV-500	5	127,0	400,0	15,24	черный
PS-BV-700	7	177,8	558,8	15,24	черный

## WKS Резиновая рукоятка

Для рукавов мойки высокого давления *No-Sliver*

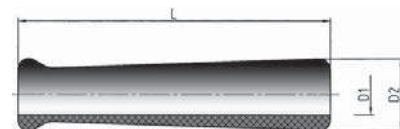

Рукоятка		 Внутренний диаметр рукава				L мм	D1 мм	D2 мм
Обозначение	Цвет	DN	Дюйм	Размер	мм			
WKS-4-BLK	black	6	1/4	-4	6.4	120	15.0	24
WKS-4-BLU	blue	6	1/4	-4	6.4	120	15.0	24
WKS-5-BLK	black	8	5/16	-5	7.9	150	17.0	34
WKS-5-BLU	blue	8	5/16	-5	7.9	150	17.0	34
WKS-6-BLK	black	10	3/8	-6	9.5	150	19.5	34
WKS-6-BLU	blue	10	3/8	-6	9.5	150	19.5	34
WKS-8-BLK	black	12	1/2	-8	12.7	150	22.5	34
WKS-8-BLU	blue	12	1/2	-8	12.7	150	22.5	34
WKS-8-GRA	grey	12	1/2	-8	12.7	150	22.5	34

## HP-B – Щиток для Рукава

Защитные щитки для рукавов продлевают срок службы рукава, предохраняя его от истирания, вызванного трением о другой рукав, металл или бетон. Щитки для рукавов Parker устойчивы к маслу, смазочным материалам, бензину, большинству растворителей и могут выдерживать температуру внешней среды от -40 °С до +150 °С. Легко устанавливаются и крепятся кабельными стяжками без отсоединения каких-либо рукавов.



- Используйте с рукавом типоразмера от -4 до -32.
- Исключите истирание рукава на бетоне, металле или любой шероховатой поверхности.
- Защитите рукав от ухудшения характеристик на гидрооборудовании мобильных машин.
- Позвольте Parker удовлетворить все ваши потребности в гидравлических и пневматических рукавах.

### Комплект щитков для рукавов **КИТ HP-B-13X18-КИТ**

- 2 x HP-13 RFL Защита рукава, длина 101 мм (4")
- 2 x HP-15 RFL Защита рукава, длина 152 мм (6")
- 4 x HP-18 RFL Защита рукава, длина 203 мм (8")
- 30 x HT-12 Стяжка
- 30 x HT-16 Стяжка
- 15 x HT-22 Стяжка

**Заказной номер**

**HP-B-13X18-КИТ**

### Комплект **HP-B-13-RFL**

- 10 x HP-B-13 Защита рукава, длина 101 мм (4")
- 30 x HT-12 Стяжка

**Заказной номер**

**HP-B-13-RFL**

### Комплект **HP-B-15-RFL**

- 10 x HP-B-15 Защита рукава, длина 152 мм (6")
- 30 x HT-16 Стяжка

**Заказной номер**

**HP-B-15-RFL**

### Комплект **HP-B-18-RFL**

- 5 x HP-B-18 Защита рукава, длина 203 мм (8")
- 15 x HT-18 Стяжка

**Заказной номер**

**HP-B-18-RFL**

Защита рукава, длина 101 мм (4")

**Заказной номер**

**HP-B-13**

Защита рукава, длина 152 мм (6")

**Заказной номер**

**HP-B-15**

Защита рукава, длина 203 мм (8")

**Заказной номер**

**HP-B-18**



## Ограничитель вырывания рукава

Защитная ограничительная система для работающих под давлением рукавов

- Ограничивает вырывание находящегося под давлением рукава в случае отделения рукава от своего фитинга.
- Система состоит из двух частей – хомута для рукава и узла тросика.



Обозначение	А		В	
	Дюйм	мм	Дюйм	мм
WRC1212	0.47	12	0.492	12.5
WRC1313	0.51	13	0.531	13.5
WRC1415	0.55	14	0.591	15
WRC1718	0.67	17	0.709	18
WRC1819	0.71	18	0.748	19
WRC2021	0.79	20	0.827	21
WRC2223	0.87	22	0.906	23
WRC2425	0.95	24	0.984	25
WRC2526	0.98	25	1.024	26
WRC2728	1.06	27	1.102	28
WRC2829	1.10	28	1.142	29
WRC3031	1.18	30	1.220	31
WRC3435	1.34	34	1.378	35
WRC3637	1.42	36	1.457	37
WRC3839	1.50	38	1.535	39
WRC4445	1.73	44	1.772	45
WRC4547	1.77	45	1.850	47
WRC4850	1.89	48	1.969	50
WRC5153	2.01	51	2.087	53
WRC5456	2.13	54	2.205	56
WRC5759	2.25	57	2.330	59
WRC6365	2.48	63	2.559	65
WRC6971	2.72	69	2.795	71
WRC7577	3.00	75	3.030	77
WRC8486	3.30	84	3.380	86
WRC8789	3.42	87	3.500	89

### Хомуты для рукавов

для системы ограничения вырывания рукава

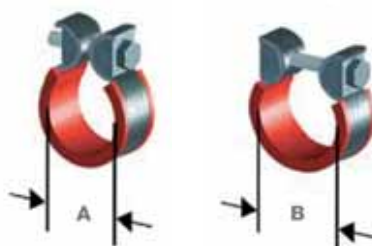

### Узлы тросиков

для рукавов, присоединяемых с помощью адаптеров



### Узлы тросиков

для рукавов с фланцевыми соединениями (фланцы с кодом 61 и кодом 62)

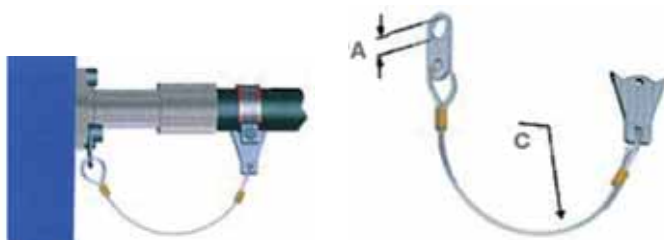

Обозначение	А		С	
	Дюйм	мм	Дюйм	мм
WRF085	0.33	8.5	11.81	300
WRF105	0.41	10.5	17.72	450
WRF125	0.49	12.5	17.72	450
WRF145	0.57	14.5	17.72	450
WRF165	0.65	16.5	17.72	450
WRF205	0.81	20.5	17.72	450

Обозначение	А		С	
	Дюйм	мм	Дюйм	мм
WRA145	0.57	14.5	11.81	300
WRA170	0.67	17.0	11.81	300
WRA185	0.73	18.5	11.81	300
WRA205	0.81	20.5	11.81	300
WRA225	0.89	22.5	11.81	300
WRA245	0.96	24.5	11.81	300
WRA265	1.04	26.5	11.81	300
WRA305	1.20	30.5	11.81	300
WRA340	1.34	34.0	17.72	450
WRA365	1.44	36.5	17.72	450
WRA425	1.67	42.5	17.72	450
WRA455	1.79	45.5	17.72	450
WRA490	1.93	49.0	17.72	450
WRA525	2.07	52.5	17.72	450
WRA600	2.36	60.0	17.72	450

Принадлежности

## HS – Захваты от срыва рукава

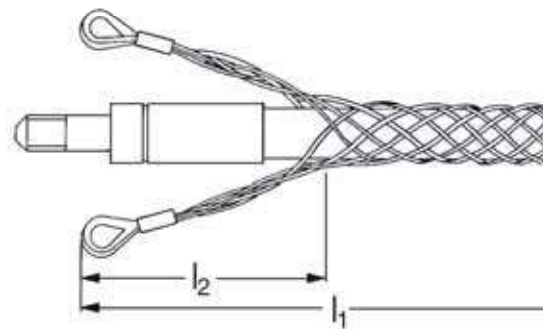

- Материал: стальная проволока с электролитической оцинковкой

Обозначение	Hose I.D.				Ø мм	Рабочая нагрузка кН	Разрывное усилие кН	Общая длина l1 мм	Длина петель l2 мм
	DN	Дюйм	Типо-размер	мм					
HS-03	5	3/16	-3	4.8	9 - 15	3	9	600	200
HS-05	8	5/16	-5	7.9	12 - 20	6	18	600	200
HS-08	12	1/2	-8	12.7	20 - 30	11	33	600	200
HS-12	20	3/4	-12	19.0	30 - 40	11	33	600	200
HS-16	25	1	-16	25.4	40 - 50	16	48	600	200

## Масло Parker „Hoze-Oil“

Смазка для сборки рукавов Parker обладает стойкостью к давлению и температуре. Действие смазки поможет вставить рукав и фитинги Parker No-Skive. При необходимости смажьте конец фитинга каплей масла Hoze-Oil.

Объем

1 л

**Заказной номер**

**Hoze-Oil**



## OilOn TH 11-3

Подушка для смазки фитингов

Отличный способ смазки фитингов для облегчения вставки фитинга в рукав. Сделана из резиновой губки, которая равномерно распределяет масло по фитингу - эффективно и быстро.

Материал

сталь/пластмасса

Размеры

Д 130 x Ш 130 x В 70 мм

**Заказной номер**

**TH11-3**

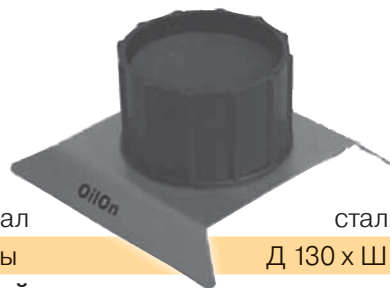

## Масло для сборки Push-Lok® H896137

Водомасляная эмульсия для сборки фитингов Parker Push-Lok®. Это изделие очень полезно при сборке рукавов 830M, 837VM и 837PU, так как масло Push-Lok® не содержит увлажняющих и посторонних веществ - например, силикона.

Объем

1 л

**Заказной номер**

**H896137**



## Сборочный инструмент Push-Lok®

Инструменты предназначены для сборки всех типоразмеров фитингов и рукавов Push-Lok®. Рычаг значительно уменьшает усилие, необходимое для удержания рукава и запрессовки фитинга. Для быстрой сборки любого типоразмера требуется приложить к рукояткам усилие лишь в несколько фунтов силы.

Сборочный инструмент  
611050G



Общая длина

320 мм

Вес

2,2 кг

**Заказной номер**

**611050G**

Сборочный инструмент  
611050HV  
“усиленная конструкция”



Размеры

Д 500 x Ш 90 x В 300 мм

Вес

7,5 кг

**Заказной номер**

**611050HV**

## KarryKrimp® 1 / KarryKrimp® 2

KarryKrimp 1 обжимает фитинги Parkrimp® серий 26, 43, 46, 48, типоразмеры от -4 до -20  
 KarryKrimp 2 обжимает фитинги Parkrimp® серий 26, 43, 46, 48, 70, 71, 73, 77 и 78

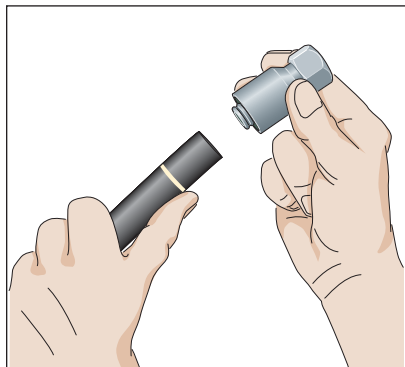

1. Наметьте маркером длину вставки рукава по таблице обжима и вставьте рукав в фитинг до совпадения отметки на рукаве с концом муфты. При необходимости смажьте конец фитинга каплей масла Hoze-Oil. Не смазывайте, если используете спиральный рукав.

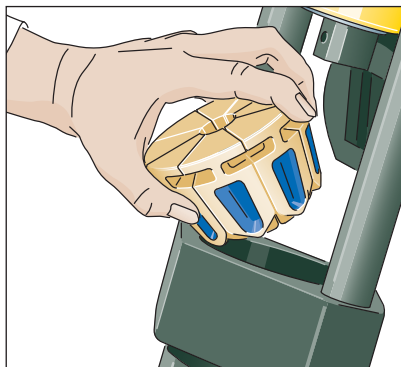

2. Вытяните штифт и вставьте обжимные кулачки. Обратите внимание на расположение обжимных кулачков.

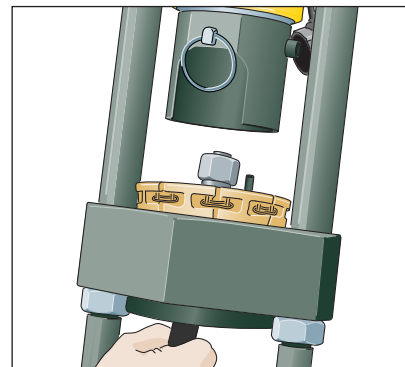

3. Вставьте фитинг в кулачки. Отпустите, фитинг установится сам.



3. (а) Расположение фитинга на буртике кулачков.

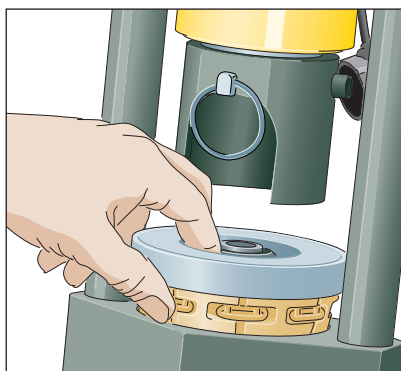

4. Положите пресс-кольцо на кулачки.

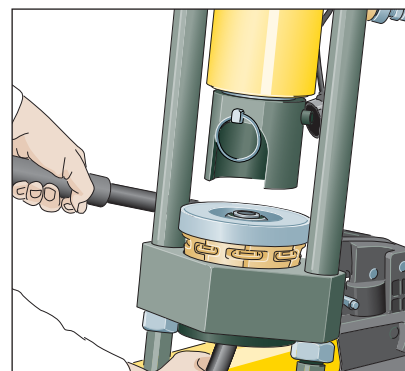

5. Установите нажимной цилиндр и вставьте штифт. Включите насос до тех пор, пока пресс-кольцо не коснется плиты основания.

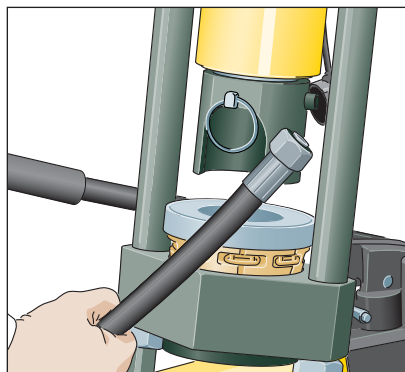

6. Сбросьте давление – извлеките собранный рукав.

## Parkrimp® 2

Фитинги Parkrimp® серий 26, 43, 46, 48, 70, 71, 73, 77, 78, 79 и S6, типоразмеры от -4 до -32

### Для цельных кулачков 80С- ... и 83С- ... размер от -4 до -16

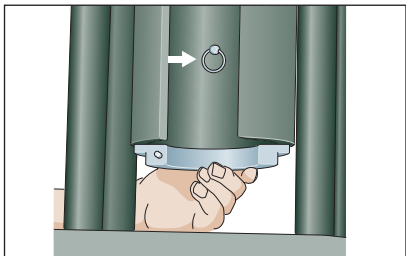

Приведите нажимной цилиндр полностью в верхнее положение, поднимите заднюю половину разъемного обжимного кольца. Зафиксируйте его в верхнем положении, для этого нажмите на скользящий штифт (расположен внутри нажимного цилиндра в задней части).

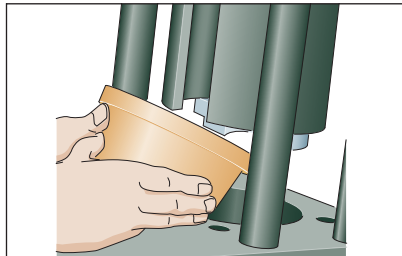

Осторожно вставьте чашку-адаптер в чашку-основание. Во время вставки чашка-адаптер должна быть наклонена в сторону задней части обжимки.

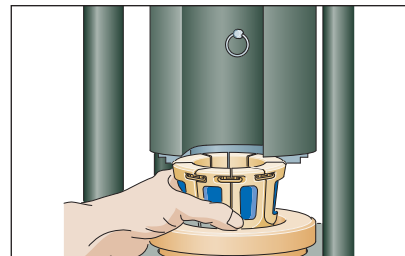

Вставьте кулачки необходимого размера и серии в чашку-адаптер. Примечание: кулачки имеют цветовую кодировку размеров, серия фитинга и размер указаны на верхней поверхности. Обратите внимание на расположение сегментов кулачков.

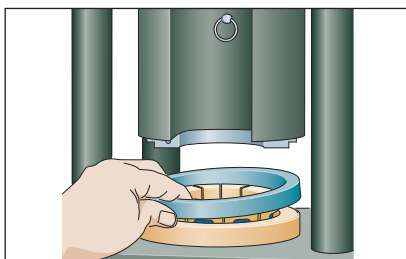

При установке фитингов серии 43 на рукава типов 100R2, 100R3, 100R4 и 100R9 необходимо устанавливать черное проставочное кольцо.

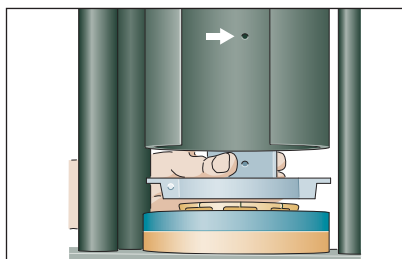

Опустите заднюю половину разъемного обжимного кольца на кулачки, вытянув скользящий штифт.

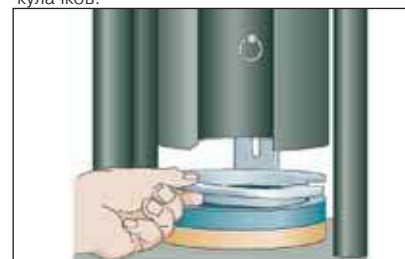

Вставьте переднюю половину разъемного обжимного кольца так, чтобы направляющий штифт задней половины совпал с отверстием передней половины.

### Для разъемных кулачков 83С- ... размер от -20 до -32

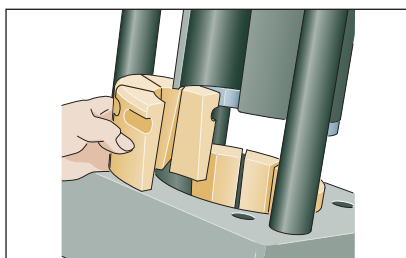

Вставьте кулачки необходимого размера в чашку (кулачки состоят из 2 половин, каждая из 4 сегментов соответственно). Поместите одну половину назад, а вторую - вперед, чтобы облегчить извлечение рукавов с угловыми фитингами.

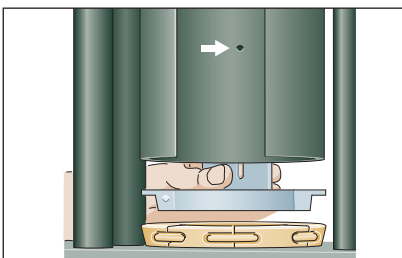

Опустите заднюю половину разъемного обжимного кольца на кулачки, для чего вытяните скользящий штифт.

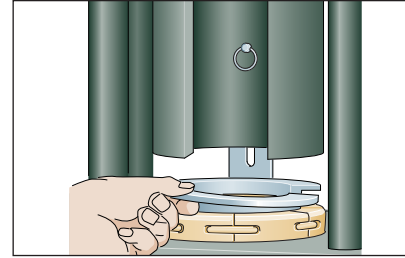

Вставьте переднюю половину разъемного обжимного кольца так, чтобы направляющий штифт задней половины совпал с отверстием передней половины.



**Функция Parkalign®**  
Вставьте рукав в обжимку снизу. Нижняя часть соединения ставится на буртик обжимки.

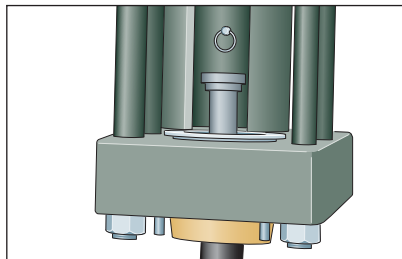

Включите насос нажатием кнопки на левом блоке выключателей. Опустите нажимной цилиндр, для чего нажмите нижнюю кнопку на правом блоке выключателей. Когда обжимное кольцо коснется плиты основания, обжим будет завершен.

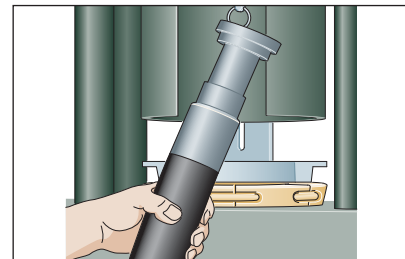

Нажмите черную кнопку в верхней части блока выключателей, чтобы открыть штамп-комплект и извлечь готовое изделие. Для снятия или установки прямых фитингов снимать части оснастки необязательно. Для установки и снятия угловых фитингов необходимо снять переднюю половину обжимного кольца и передние кулачки.

Таблицы обжима

# KarryKrimp® 1

## Серия 26

Внутр. диам. рукава			Тип рукава	Серия фитинга	E Глубина вставки мм	A Длина ±0.50 мм	Диаметр обжима				Кулачки	Пресс-кольцо	
дюймы	Размер	мм					∅ В мин.	∅ В макс.	∅ С мин.	∅ С макс.		R01 серебр.	R02 черное
3/16	-4	5,0	213 / 285 / 293	26	21	12,20	11,70	12,20	11,30	11,80	80C-E04	X	
3/16	-4	5,0	201 / 206	26	21	12,20	12,70	13,20	12,30	12,80	80C-E04		X
1/4	-5	6,3	213	26	21	12,20	13,20	13,70	12,85	13,35	80C-E05	X	
1/4	-5	6,3	201 / 206 / 221FR	26	21	12,20	14,25	14,75	13,85	14,35	80C-E05		X
5/16	-6	8,0	213 / 285 / 293	26	21	12,20	14,60	15,10	14,25	14,75	80C-E06	X	
5/16	-6	8,0	201 / 206 / 221FR	26	21	12,20	15,65	16,15	15,25	15,75	80C-E06		X
13/32	-8	10,0	213 / 285 / 293	26	21	12,20	17,05	17,55	16,65	17,15	80C-E08	X	
13/32	-8	10,0	201 / 206 / 221FR	26	21	12,20	18,05	18,55	17,65	18,15	80C-E08		X
1/2	-10	12,5	213 / 285 / 293	26	22	14,70	20,45	20,95	20,05	20,55	80C-E10	X	
1/2	-10	12,5	201 / 206 / 221FR	26	22	14,70	21,45	21,95	21,10	21,60	80C-E10		X
5/8	-12	16,0	213 / 285 / 293	26	22	14,70	23,25	23,75	22,85	23,35	80C-E12	X	
5/8	-12	16,0	201 / 206 / 221FR	26	22	14,70	24,25	24,75	23,90	24,40	80C-E12		X
7/8	-16	22,0	213 / 285 / 293	26	25	15,50	29,85	30,35	29,45	29,95	80C-E16	X	
7/8	-16	22,0	201 / 206 / 221FR	26	25	15,50	30,85	31,35	30,50	31,00	80C-E16		X

KarryKrimp 1 не пригоден для обжима фитингов из нержавеющей стали.

\* Parkrimp 1 больше не входит в нашу программу поставок!

Таблицы обжима

# KarryKrimp® 1

## Серия 43

 Внутр. диам. рукава				 Тип рукава	 Серия фитинга	 Кулачки	 Пресс-кольцо		 Глубина вставки	 Диаметр обжима	
DN	дюймы	Размер	мм				R01 серебр.	R02 черное		мм	мм
10	3/8	-6	9,5	722TC	43	80C-A06		X	29	21,95	22,45
12	1/2	-8	12,7	722TC	43	80C-A08		X	33	25,00	25,50
16	5/8	-10	15,9	722TC	43	80C-A10		X	40	27,95	28,45
19	3/4	-12	19,1	722TC	43	80C-A12		X	38	32,65	33,15
25	1	-16	25,4	722TC	43	80C-A16		X	44	41,40	41,90







KarryKrimp 1 не пригоден для обжима фитингов из нержавеющей стали.

\* Parkrimp 1 больше не входит в нашу программу поставок!

Таблицы обжима

# KarryKrimp® 1

## Серия 46

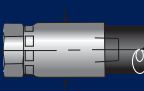
 Внутр. диам. рукава				 Тип рукава	 Серия фитинга	 Кулачки	 Пресс-кольцо		 Глубина вставки	 Диаметр обжима	
DN	дюймы	Размер	мм				R01 серебр.	R02 черное		мм	мм
6	1/4	-4	6,4	492 / 492ST / 692	46	80C-B04	X		23	14,35	14,85
6	1/4	-4	6,4	441 / 441RH / 461LT / 462 / 462ST	46	80C-B04		X	23	15,35	15,85
8	5/16	-5	7,9	492 / 492ST / 692	46	80C-B05	X		23	16,15	16,65
8	5/16	-5	7,9	441 / 441RH / 461LT / 462 / 462ST / 463	46	80C-B05		X	23	17,15	17,65
10	3/8	-6	9,5	492 / 492ST / 692	46	80C-B06	X		22	19,30	19,80
10	3/8	-6	9,5	441 / 441RH / 461LT / 462 / 462ST / 463	46	80C-B06		X	22	20,35	20,85
12	1/2	-8	12,7	492 / 492ST	46	80C-B08	X		24	22,35	22,85
12	1/2	-8	12,7	441 / 441RH / 461LT / 462 / 462ST / 463 / 692	46	80C-B08		X	24	23,35	23,85
16	5/8	-10	15,9	492 / 492ST	46	80C-B10	X		25	25,65	26,15
16	5/8	-10	15,9	441 / 441RH / 461LT / 462 / 462ST / 692	46	80C-B10		X	25	26,65	27,15
19	3/4	-12	19,1	492 / 492ST	46	80C-B12	X		25	29,45	29,95
19	3/4	-12	19,1	441 / 441RH / 461LT / 462 / 462ST	46	80C-B12		X	25	30,50	31,00
25	1	-16	25,4	492 / 492ST	46	80C-B16	X		29	37,10	37,60
25	1	-16	25,4	441 / 441RH / 461LT / 462 / 462ST	46	80C-B16		X	29	38,10	38,60
31	1 1/4	-20	31,8	492 / 492ST	46	80C-B20	X		35	43,95	44,45
31	1 1/4	-20	31,8	461LT / 462 / 462ST	46	80C-B20		X	35	44,95	45,45





KarryKrimp 1 не пригоден для обжима фитингов из нержавеющей стали.

\* Parkrimp 1 больше не входит в нашу программу поставок!



# KarryKrimp® 1

## Серия 48

 Внутр. диам. рукава				 Тип рукава	 Серия фитинга	 Кулачки	 Пресс-кольцо		 Глубина вставки	 Диаметр обжима	
DN	дюймы	Размер	мм				R01 серебр.	R02 черное		мм	мм
6	1/4	-4	6,4	421SN / 422 / 441 / 441RH / 451TC / 461LT / 462 / 462TC / 462ST / 462CLF / 471TC / 477 / 477ST / 493	48	80C-C04	X		22	16,40	16,90
6	1/4	-4	6,4	301SN / 302 / 304 / 421WC / 601	48	80C-C04		X	22	17,40	17,90
8	5/16	-5	7,9	421SN / 422 / 441 / 461LT / 462 / 462TC / 462ST / 462CLF / 471TC / 477 / 477ST / 493	48	80C-C05	X		24	18,05	18,55
8	5/16	-5	7,9	301SN / 302	48	80C-C05		X	24	19,05	19,55
10	3/8	-6	9,5	421SN / 422 / 436 / 441 / 441RH / 451TC / 461LT / 462 / 462TC / 462ST / 462CLF / 471TC / 477 / 477ST / 493	48	80C-C06	X		22	20,35	20,85
10	3/8	-6	9,5	301SN / 302	48	80C-C06		X	22	21,35	21,85
12	1/2	-8	12,7	421SN / 422 / 426 / 436 / 441 / 441RH / 451TC / 461LT / 462 / 462TC / 462ST / 462CLF / 471TC / 477 / 477ST / 493	48	80C-C08	X		24	23,35	23,85
12	1/2	-8	12,7	301SN / 302	48	80C-C08		X	24	24,40	24,90
16	5/8	-10	15,9	421SN / 422 / 426 / 436 / 441 / 441RH / 451TC / 461LT / 462 / 462TC / 462ST / 462CLF / 471TC / 477 / 477ST	48	80C-C10	X		25	26,65	27,15
16	5/8	-10	15,9	301SN / 302	48	80C-C10		X	25	27,70	28,20
19	3/4	-12	19,1	421SN / 422 / 426 / 436 / 441 / 441RH / 451TC / 461LT / 462 / 462TC / 462ST / 462CLF / 471TC / 477 / 477ST	48	80C-C12	X		25	30,50	31,00
19	3/4	-12	19,1	301SN / 302	48	80C-C12		X	25	31,50	32,00
25	1	-16	25,4	421SN / 422 / 426 / 436 / 441 / 441RH / 451TC / 461LT / 462 / 462TC / 462ST / 462CLF / 477 / 477ST / 471TC	48	80C-C16	X		30	38,10	38,60
25	1	-16	25,4	301SN / 302	48	80C-C16		X	30	39,05	39,55
31	1 1/4	-20	31,8	421RH / 421SN / 422 / 426 / 472TC	48	80C-C20	X		46	50,05	50,55
31	1 1/4	-20	31,8	301SN / 302 / 304 / 811 / 881	48	80C-C20		X	46	51,05	51,5

KarryKrimp 1 не пригоден для обжима фитингов из нержавеющей стали.

\* Parkrimp 1 больше не входит в нашу программу поставок!

Таблицы обжима

# KarryKrimp® 2

## Серия 26

Внутр. диам. рукава			Тип рукава	Серия фитинга	E Глубина вставки мм	A Длина ±0,50 мм	Диаметр обжима				Кулачки	Пресс-кольцо	
дюймы	Размер	мм					Ø B мин. мм	Ø B макс. мм	Ø C мин. мм	Ø C макс. мм		R01 серебр.	R02 черное
3/16	-4	5,0	213 / 285 / 293	26	21	12,20	11,70	12,20	11,30	11,80	80C-E04	X	
3/16	-4	5,0	201 / 206	26	21	12,20	12,70	13,20	12,30	12,80	80C-E04		X
1/4	-5	6,3	213	26	21	12,20	13,20	13,70	12,85	13,35	80C-E05	X	
1/4	-5	6,3	201 / 206 / 221FR	26	21	12,20	14,25	14,75	13,85	14,35	80C-E05		X
5/16	-6	8,0	213 / 285 / 293	26	21	12,20	14,60	15,10	14,25	14,75	80C-E06	X	
5/16	-6	8,0	201 / 206 / 221FR	26	21	12,20	15,65	16,15	15,25	15,75	80C-E06		X
13/32	-8	10,0	213 / 285 / 293	26	21	12,20	17,05	17,55	16,65	17,15	80C-E08	X	
13/32	-8	10,0	201 / 206 / 221FR	26	21	12,20	18,05	18,55	17,65	18,15	80C-E08		X
1/2	-10	12,5	213 / 285 / 293	26	22	14,70	20,45	20,95	20,05	20,55	80C-E10	X	
1/2	-10	12,5	201 / 206 / 221FR	26	22	14,70	21,45	21,95	21,10	21,60	80C-E10		X
5/8	-12	16,0	213 / 285 / 293	26	22	14,70	23,25	23,75	22,85	23,35	80C-E12	X	
5/8	-12	16,0	201 / 206 / 221FR	26	22	14,70	24,25	24,75	23,90	24,40	80C-E12		X
7/8	-16	22,0	213 / 285 / 293	26	25	15,50	29,85	30,35	29,45	29,95	80C-E16	X	
7/8	-16	22,0	201 / 206 / 221FR	26	25	15,50	30,85	31,35	30,50	31,00	80C-E16		X

Таблицы обжима

# KarryKrimp® 2







## Серия 43

 Внутр. диам. рукава				 Тип рукава	 Серия фитинга	 Кулачки	 Пресс-кольцо		 Глубина вставки	 Диаметр обжима	
DN	дюймы	Размер	мм			R01 серебр.	R02 черное	мм	мм	мм	
10	3/8	-6	9,5	722TC	43	80C-A06	X	29	21,95	22,45	
12	1/2	-8	12,7	722TC	43	80C-A08	X	33	25,00	25,50	
16	5/8	-10	15,9	722TC	43	80C-A10	X	40	27,95	28,45	
19	3/4	-12	19,1	722TC	43	80C-A12	X	38	32,65	33,15	
25	1	-16	25,4	722TC	43	80C-A16	X	44	41,40	41,90	

Таблицы обжима

# KarryKrimp® 2

## Серия 46

 Внутр. диам. рукава				 Тип рукава	 Серия фитинга	 Кулачки	 Пресс-кольцо		 Глубина вставки	 Диаметр обжима	
DN	дюймы	Размер	мм				R01 серебр.	R02 черное	мм	мм	мм
6	1/4	-4	6,4	492 / 492ST / 692	46	80C-B04	X		23	14,35	14,85
6	1/4	-4	6,4	441 / 441RH / 461LT / 462 / 462ST	46	80C-B04		X	23	15,35	15,85
8	5/16	-5	7,9	492 / 492ST / 692	46	80C-B05	X		23	16,15	16,65
8	5/16	-5	7,9	441 / 441RH / 461LT / 462 / 462ST / 463	46	80C-B05		X	23	17,15	17,65
10	3/8	-6	9,5	492 / 492ST / 692	46	80C-B06	X		22	19,30	19,80
10	3/8	-6	9,5	441 / 441RH / 461LT / 462 / 462ST / 463	46	80C-B06		X	22	20,35	20,85
12	1/2	-8	12,7	492 / 492ST	46	80C-B08	X		24	22,35	22,85
12	1/2	-8	12,7	441 / 441RH / 461LT / 462 / 462ST / 463 / 692	46	80C-B08		X	24	23,35	23,85
16	5/8	-10	15,9	492 / 492ST	46	80C-B10	X		25	25,65	26,15
16	5/8	-10	15,9	441 / 441RH / 461LT / 462 / 462ST / 692	46	80C-B10		X	25	26,65	27,15
19	3/4	-12	19,1	492 / 492ST	46	80C-B12	X		25	29,45	29,95
19	3/4	-12	19,1	441 / 441RH / 461LT / 462 / 462ST	46	80C-B12		X	25	30,50	31,00
25	1	-16	25,4	492 / 492ST	46	80C-B16	X		29	37,10	37,60
25	1	-16	25,4	441 / 441RH / 461LT / 462 / 462ST	46	80C-B16		X	29	38,10	38,60
31	1 1/4	-20	31,8	492 / 492ST	46	80C-B20	X		35	43,95	44,45
31	1 1/4	-20	31,8	461LT / 462 / 462ST	46	80C-B20		X	35	44,95	45,45

# KarryKrimp® 2

## Серия 48

 Внутр. диам. рукава				 Тип рукава	 Серия фитинга	 Кулачки	 Пресс-кольцо		 Глубина вставки	 Диаметр обжима	
DN	дюймы	Размер	мм				R01 серебр.	R02 черное		мм	мм
6	1/4	-4	6,4	421SN / 422 / 441 / 441RH / 451TC / 461LT / 462 / 462TC / 462ST / 462CLF / 471TC / 477 / 477ST / 493	48	80C-C04	X		22	16,40	16,90
6	1/4	-4	6,4	301SN / 302 / 304 / 421WC / 601	48	80C-C04		X	22	17,40	17,90
8	5/16	-5	7,9	421SN / 422 / 441 / 461LT / 462 / 462TC / 462ST / 462CLF / 471TC / 477 / 477ST / 493	48	80C-C05	X		24	18,05	18,55
8	5/16	-5	7,9	301SN / 302	48	80C-C05		X	24	19,05	19,55
10	3/8	-6	9,5	421SN / 422 / 436 / 441 / 441RH / 451TC / 461LT / 462 / 462TC / 462ST / 462CLF / 471TC / 477 / 477ST / 493	48	80C-C06	X		22	20,35	20,85
10	3/8	-6	9,5	301SN / 302	48	80C-C06		X	22	21,35	21,85
12	1/2	-8	12,7	421SN / 422 / 426 / 436 / 441 / 441RH / 451TC / 461LT / 462 / 462TC / 462ST / 462CLF / 471TC / 477 / 477ST / 493	48	80C-C08	X		24	23,35	23,85
12	1/2	-8	12,7	301SN / 302	48	80C-C08		X	24	24,40	24,90
16	5/8	-10	15,9	421SN / 422 / 426 / 436 / 441 / 441RH / 451TC / 461LT / 462 / 462TC / 462ST / 462CLF / 471TC / 477 / 477ST	48	80C-C10	X		25	26,65	27,15
16	5/8	-10	15,9	301SN / 302	48	80C-C10		X	25	27,70	28,20
19	3/4	-12	19,1	421SN / 422 / 426 / 436 / 441 / 441RH / 451TC / 461LT / 462 / 462TC / 462ST / 462CLF / 471TC / 477 / 477ST	48	80C-C12	X		25	30,50	31,00
19	3/4	-12	19,1	301SN / 302	48	80C-C12		X	25	31,50	32,00
25	1	-16	25,4	421SN / 422 / 426 / 436 / 441 / 441RH / 451TC / 461LT / 462 / 462TC / 462ST / 462CLF / 477 / 477ST / 471TC	48	80C-C16	X		30	38,10	38,60
25	1	-16	25,4	301SN / 302	48	80C-C16		X	30	39,05	39,55
31	1 1/4	-20	31,8	421RH / 421SN / 422 / 426 / 472TC	48	80C-C20	X		46	50,05	50,55
31	1 1/4	-20	31,8	301SN / 302 / 304 / 811 / 881	48	80C-C20		X	46	51,05	51,55

Таблицы обжима

# KarryKrimp® 2

## Серии 70, 71, 73, 77, 78

 Внутр. диам. рукава				 Тип рукава	 Серия фитинга	 Кулачки	 Пресс-кольцо		 Глубина вставки	 Диаметр обжима		1) Нержавеющая сталь
DN	дюймы	Размер	мм				R01 серебр.	R02 черное		мм	мм	
10	3/8	-6	9,5	371LT / 372 / 372RH / 372TC / 701	70	83C-D06		X	27	25,15	25,65	◆
12	1/2	-8	12,7	371LT / 372 / 372RH / 372TC / 701 / F42	70	83C-D08		X	33	28,95	29,45	◆
12	1/2	-8	12,7	772LT	71	83C-D08	X		33	27,95	28,45	◆
12	1/2	-8	12,7	787TC / 797TC	77	80C-CS08		X	35	23,65	24,15	◆
16	5/8	-10	15,9	371LT / 372 / 372RH / 372TC / 701	70	83C-D10		X	35	32,00	32,50	◆
16	5/8	-10	15,9	772LT	71	83C-D10	X		36	31,00	31,50	◆
16	5/8	-10	15,9	787TC / 797TC	77	80C-CS10		X	39	26,85	27,35	◆
19	3/4	-12	19,1	371LT / 372 / 372RH / 372TC / 701	70	83C-D12		X	38	35,40	35,90	◆
19	3/4	-12	19,1	774 / 772LT	71	83C-D12	X		37	34,40	34,90	◆
19	3/4	-12	19,1	731	73	80C-L12	X		48	36,05	36,55	◆
19	3/4	-12	19,1	787TC / 797TC	77	80C-CS12		X	45	31,65	32,15	◆
19	3/4	-12	19,1	781 / 782TC	78	80C-L12	X		48	36,05	36,55	◆
25	1	-16	25,4	371LT / 372 / 372RH / 372TC / 701	70	83C-D16		X	46	44,05	44,55	◆
25	1	-16	25,4	774 / 772LT	71	83C-D16	X		45	43,05	43,55	◆
25	1	-16	25,4	731	73	80C-L16	X		51	43,95	44,45	◆
25	1	-16	25,4	781 / 782TC	78	80C-L16	X		51	43,95	44,45	◆
31	1 1/4	-20	31,8	774 / 772LT / 721TC	71	83C-D20	X		46	51,45	51,95	◆

\* Диаметр обжимки для фитингов из нержавеющей стали может быть на 0,25 мм больше, чем для стандартных стальных фитингов.

# Parkrimp® 2

## Серия 26

Внутр. диам. рукава			Тип рукава	Серия фитинга	E Глубина вставки мм	A Длина ±0.50 мм	Диаметр обжима				Кулачки	Пресс-кольцо 83C-R02	Плита основания 83C-R02H	Чашка-адаптер 83C-03B
дюймы	Размер	мм					Ø B мин. мм	Ø B макс. мм	Ø C мин. мм	Ø C макс. мм				
3/16	-4	5,0	213 / 285 / 293	26	21	12,20	11,70	12,20	11,30	11,80	80C-E04			X
3/16	-4	5,0	201 / 206	26	21	12,20	12,70	13,20	12,30	12,80	80C-E04	X		X
1/4	-5	6,3	213	26	21	12,20	13,20	13,70	12,85	13,35	80C-E05			X
1/4	-5	6,3	201 / 206 / 221FR	26	21	12,20	14,25	14,75	13,85	14,35	80C-E05	X		X
5/16	-6	8,0	213 / 285 / 293	26	21	12,20	14,60	15,10	14,25	14,75	80C-E06			X
5/16	-6	8,0	201 / 206 / 221FR	26	21	12,20	15,65	16,15	15,25	15,75	80C-E06	X		X
13/32	-8	10,0	213 / 285 / 293	26	21	12,20	17,05	17,55	16,65	17,15	80C-E08			X
13/32	-8	10,0	201 / 206 / 221FR	26	21	12,20	18,05	18,55	17,65	18,15	80C-E08	X		X
1/2	-10	12,5	213 / 285 / 293	26	22	14,70	20,45	20,95	20,05	20,55	80C-E10			X
1/2	-10	12,5	201 / 206 / 221FR	26	22	14,70	21,45	21,95	21,10	21,60	80C-E10	X		X
5/8	-12	16,0	213 / 285 / 293	26	22	14,70	23,25	23,75	22,85	23,35	80C-E12			X
5/8	-12	16,0	201 / 206 / 221FR	26	22	14,70	24,25	24,75	23,90	24,40	80C-E12	X		X
7/8	-16	22,0	213 / 285 / 293	26	25	15,50	29,85	30,35	29,45	29,95	80C-E16			X
7/8	-16	22,0	201 / 206 / 221FR	26	25	15,50	30,85	31,35	30,50	31,00	80C-E16	X		X
1 1/8	-20	29,0	213	26	25	16,50	36,05	36,55	35,70	36,20	83C-E20			
1 1/8	-20	29,0	201 / 206	26	25	16,50	37,10	37,60	36,70	37,20	83C-E20		X	
1 3/8	-24	35,0	213	26	27	16,50	42,40	42,90	42,05	42,55	83C-E24			
1 3/8	-24	35,0	201 / 206	26	27	16,50	43,45	43,95	43,05	43,55	83C-E24		X	
1 13/16	-32	46,0	213	26	32	22,90	54,85	55,35	54,50	55,00	83C-E32			
1 13/16	-32	46,0	201 / 206	26	32	22,90	55,90	56,40	55,50	56,00	83C-E32		X	

Таблицы обжима

# Parkrimp® 2

## Серия 43









 Внутр. диам. рукава				 Тип рукава	 Серия фитинга	 Кулачки	 83C-R02	 83C-R02H	 83C-0CB	 Глубина вставки	 Диаметр обжима	
DN	дюймы	Размер	мм						мм	мм	мм	
10	3/8	-6	9,5	722TC	43	80C-A06	X		X	29	21,95	22,45
12	1/2	-8	12,7	722TC	43	80C-A08	X		X	33	25,00	25,50
16	5/8	-10	15,9	722TC	43	80C-A10	X		X	40	27,95	28,45
19	3/4	-12	19,1	722TC	43	80C-A12	X		X	38	32,65	33,15
25	1	-16	25,4	722TC	43	80C-A16	X		X	44	41,40	41,90

- 1) пресс-кольцо
- 2) плита основания
- 3) чашка-адаптер



# Parkrimp® 2

## Серия 46

 Внутр. диам. рукава				 Тип рукава	 Серия фитинга	 Кулачки	 1)	 2)	 3)	 Глубина вставки	 Диаметр обжима	
DN	дюймы	Размер	мм								мм	мм
6	1/4	-4	6,4	492 / 492ST / 692	46	80C-B04		X	23	14,35	14,85	
6	1/4	-4	6,4	441 / 441RH / 461LT / 462 / 462ST	46	80C-B04	X	X	23	15,35	15,85	
8	5/16	-5	7,9	492 / 492ST / 692	46	80C-B05		X	23	16,15	16,65	
8	5/16	-5	7,9	441 / 441RH / 461LT / 462 / 462ST / 463	46	80C-B05	X	X	23	17,15	17,65	
10	3/8	-6	9,5	492 / 492ST / 692	46	80C-B06		X	22	19,30	19,80	
10	3/8	-6	9,5	441 / 441RH / 461LT / 462 / 462ST / 463	46	80C-B06	X	X	22	20,35	20,85	
12	1/2	-8	12,7	492 / 492ST	46	80C-B08		X	24	22,35	22,85	
12	1/2	-8	12,7	441 / 441RH / 461LT / 462 / 462ST / 463 / 692	46	80C-B08	X	X	24	23,35	23,85	
16	5/8	-10	15,9	492 / 492ST	46	80C-B10		X	25	25,65	26,15	
16	5/8	-10	15,9	441 / 441RH / 461LT / 462 / 462ST / 692	46	80C-B10	X	X	25	26,65	27,15	
19	3/4	-12	19,1	492 / 492ST	46	80C-B12		X	25	29,45	29,95	
19	3/4	-12	19,1	441 / 441RH / 461LT / 462 / 462ST	46	80C-B12	X	X	25	30,50	31,00	
25	1	-16	25,4	492 / 492ST	46	80C-B16		X	29	37,10	37,60	
25	1	-16	25,4	441 / 441RH / 461LT / 462 / 462ST	46	80C-B16	X	X	29	38,10	38,60	
31	1 1/4	-20	31,8	492 / 492ST	46	80C-B20		X	35	43,95	44,45	
31	1 1/4	-20	31,8	461LT / 462 / 462ST	46	80C-B20	X	X	35	44,95	45,45	

- 1) пресс-кольцо
- 2) плита основания
- 3) чашка-адаптер

Таблицы обжима

# Parkrimp® 2

## Серия 48

Внутр. диам. рукава				Тип рукава	Серия фитинга	Кулачки	1) 83C-R02	2) 83C-R02H	3) 83C-0CB	Глубина вставки	Диаметр обжима			5) Нержавеющая сталь
DN	дюймы	Размер	мм								мм	мм	мм	
6	1/4	-4	6,4	421SN / 422 / 441 / 441RH / 451TC / 461LT / 462 / 462CLF / 462ST / 462TC / 471TC / 477 / 477ST / 493	48	80C-C04			X	22	16,40	16,90		
6	1/4	-4	6,4	301SN / 302 / 304 / 421WC / 601	48	80C-C04	X		X	22	17,40	17,90		
8	5/16	-5	7,9	421SN / 422 / 441 / 461LT / 462 / 462CLF / 462ST / 462TC / 471TC / 477 / 477ST / 493	48	80C-C05			X	24	18,05	18,55		
8	5/16	-5	7,9	301SN / 302	48	80C-C05	X		X	24	19,05	19,55		
10	3/8	-6	9,5	421SN / 422 / 436 / 441 / 441RH / 451TC / 461LT / 462 / 462CLF / 462ST / 462TC / 471TC / 477 / 477ST / 493	48	80C-C06			X	22	20,35	20,85		
10	3/8	-6	9,5	301SN / 302	48	80C-C06	X		X	22	21,35	21,85		
12	1/2	-8	12,7	421SN / 422 / 426 / 436 / 441 / 441RH / 451TC / 461LT / 462 / 462CLF / 462ST / 462TC / 471TC / 477 / 477ST / 493	48	80C-C08			X	24	23,35	23,85		
12	1/2	-8	12,7	301SN / 302	48	80C-C08	X		X	24	24,40	24,90		
16	5/8	-10	15,9	421SN / 422 / 426 / 436 / 441 / 441RH / 451TC / 461LT / 462 / 462CLF / 462ST / 462TC / 471TC / 477 / 477ST	48	80C-C10			X	25	26,65	27,15		
16	5/8	-10	15,9	301SN / 302	48	80C-C10	X		X	25	27,70	28,20		
19	3/4	-12	19,1	421SN / 422 / 426 / 436 / 441 / 441RH / 451TC / 461LT / 462 / 462CLF / 462ST / 462TC / 471TC / 477 / 477ST	48	80C-C12			X	25	30,50	31,00		
19	3/4	-12	19,1	301SN / 302	48	80C-C12	X		X	25	31,50	32,00		
19	3/4	-12	19,1	811	48	80C-C12	X	X (4)	X	25	32,50	33,00		
25	1	-16	25,4	421SN / 422 / 426 / 436 / 441 / 441RH / 451TC / 461LT / 462 / 462CLF / 462ST / 462TC / 471TC / 477 / 477ST	48	80C-C16			X	30	38,10	38,60		
25	1	-16	25,4	301SN / 302	48	80C-C16	X		X	30	39,05	39,55		
25	1	-16	25,4	811	48	80C-C16	X	X (4)	X	30	40,05	40,55		
31	1 1/4	-20	31,8	421RH / 421SN / 422 / 426 / 462 / 462CLF / 462ST / 462TC / 472TC	48	80C-C20			X	46	50,05	50,55		
31	1 1/4	-20	31,8	421RH / 421SN / 422 / 426 / 462 / 462CLF / 462ST / 462TC / 472TC	48	83C-C20H				46	50,05	50,55		
31	1 1/4	-20	31,8	301SN / 302 / 304 / 811 / 881	48	80C-C20	X		X	46	51,05	51,55		
31	1 1/4	-20	31,8	301SN / 302 / 304 / 811 / 881	48	83C-C20H		X		46	51,05	51,55		
38	1 1/2	-24	38,1	421RH / 421SN / 422 / 426 / 472TC	48	83C-C24				37	58,15	58,65	◆	
38	1 1/2	-24	38,1	301SN / 302 / 304 / 811 / 881	48	83C-C24		X		37	59,15	59,65	◆	
51	2	-32	50,8	421RH / 421SN / 422 / 426 / 472TC	48	83C-C32				47	69,45	69,95	◆	
51	2	-32	50,8	301SN / 302 / 304 / 811 / 881	48	83C-C32		X		47	70,45	70,95	◆	

- 1) пресс-кольцо
- 2) плита основания
- 3) чашка-адаптер
- 4) поместите плиту 83C-R02H между чашкой-адаптером 83C-0CB и кольцом 83C-R02

# Parkrimp® 2

## Серии 70, 71, 73, 77, 78, 79, S6

Внутр. диам. рукава				Тип рукава	Серия фитинга	Кулачки	1)	2)	3)	Глубина вставки	мин. длина обжима	Диаметр обжима		4) Нержавеющая сталь
DN	дюймы	Размер	мм									мм	мм	
10	3/8	-6	9,5	371LT / 372 / 372RH / 372TC / 701	70	83C-D06	X		X	27		25,15	25,65	◆
12	1/2	-8	12,7	371LT / 372 / 372RH / 372TC / 701 / F42	70	83C-D08	X		X	33		28,95	29,45	◆
12	1/2	-8	12,7	772LT	71	83C-D08			X	33		27,95	28,45	◆
12	1/2	-8	12,7	787TC / 797TC	77	80C-CS08	X		X	35		23,65	24,15	
16	5/8	-10	15,9	371LT / 372 / 372RH / 372TC / 701	70	83C-D10	X		X	35		32,00	32,50	◆
16	5/8	-10	15,9	772LT	71	83C-D10			X	36		31,00	31,50	◆
16	5/8	-10	15,9	787TC / 797TC	77	80C-CS10	X		X	39		26,85	27,35	
19	3/4	-12	19,1	371LT / 372 / 372RH / 372TC / 701	70	83C-D12	X		X	38		35,40	35,90	◆
19	3/4	-12	19,1	774 / 772LT	71	83C-D12			X	37		34,40	34,90	◆
19	3/4	-12	19,1	731	73	80C-L12			X	48		36,05	36,55	
19	3/4	-12	19,1	731	73	83C-L12				48		36,05	36,55	
19	3/4	-12	19,1	787TC / 797TC	77	80C-CS12	X		X	45		31,65	32,15	
19	3/4	-12	19,1	781 / 782TC	78	80C-L12			X	48		36,05	36,55	◆
19	3/4	-12	19,1	781 / 782TC	78	83C-L12				48		36,05	36,55	◆
19	3/4	-12	19,1	791TC / 792TC / F42	79	80C-L12			X	56	54.0 Ф	36,05	36,55	
19	3/4	-12	19,1	791TC / 792TC / F42	79	83C-L12				56	54.0 Ф	36,05	36,55	
25	1	-16	25,4	371LT / 372 / 372RH / 372TC / 701	70	83C-D16	X		X	46		44,05	44,55	◆
25	1	-16	25,4	371LT / 372 / 372RH / 372TC / 701	70	83C-D16H		X		46		44,05	44,55	◆
25	1	-16	25,4	774 / 772LT	71	83C-D16			X	45		43,05	43,55	◆
25	1	-16	25,4	774 / 772LT	71	83C-D16H				45		43,05	43,55	◆
25	1	-16	25,4	731	73	80C-L16			X	51		43,95	44,45	
25	1	-16	25,4	731	73	83C-L16				51		43,95	44,45	
25	1	-16	25,4	787TC / 797TC	77	83C-CS16		X		54		39,15	39,65	
25	1	-16	25,4	781 / 782TC	78	80C-L16			X	51		43,95	44,45	◆
25	1	-16	25,4	781 / 782TC	78	83C-L16				51		43,95	44,45	◆
25	1	-16	25,4	791TC / 792TC / F42	79	80C-L16			X	59	57.0 Ф	43,95	44,45	
25	1	-16	25,4	791TC / 792TC / F42	79	83C-L16				59	57.0 Ф	43,95	44,45	
31	1 1/4	-20	31,8	774 / 772LT / 721TC	71	83C-D20			X	46		51,45	51,95	◆
31	1 1/4	-20	31,8	774 / 772LT / 721TC	71	83C-D20H				46		51,45	51,95	◆
31	1 1/4	-20	31,8	731	73	83C-L20				64		54,35	54,85	
31	1 1/4	-20	31,8	787TC / 797TC	77	83C-CS20		X		64		50,05	50,55	
31	1 1/4	-20	31,8	781 / 782TC	78	83C-L20				64		54,35	54,85	◆
31	1 1/4	-20	31,8	791TC / F42	79	83C-L20				71	70.0 Ф	54,35	54,85	
38	1 1/2	-24	38,1	774 / 772LT / 721TC	71	83C-D24				59		58,15	58,65	◆
38	1 1/2	-24	38,1	731	73	83C-L24				63		61,95	62,45	
38	1 1/2	-24	38,1	787TC / 797TC	77	83C-CS24		X		67,7		58,95	59,45	
38	1 1/2	-24	38,1	781 / 782TC	78	83C-L24				62		61,95	62,45	◆
38	1 1/2	-24	38,1	791TC	79	83C-L24				76	73.0 Ф	61,95	62,45	
51	2	-32	50,8	774 / 721TC	71	83C-D32				63		70,50	71,00	◆
51	2	-32	50,8	731	73	83C-L32				72		76,85	77,35	
51	2	-32	50,8	787TC / 797TC	77	83C-CS32		X		77,5	69,85 *	72,80	73,30	
51	2	-32	50,8	P35	S6	83C-L32				88	86,4 Ф	76,85	77,35	

1) пресс-кольцо  
 2) опорная пластина  
 3) чашка-адаптер

# Регулируемый обжимной станок

## Серии V4/V5/V6

Внутр. диам. рукава				Тип рукава	Серия фитинга	Длина окорки		Диаметр обжима ± 0,2	Овальность гильзы	Конусность гильзы	Кулачки	Длина мин. мм
DN	дюймы	Размер	мм			внутр. ± 1 мм	наружн. ± 1 мм					
10	3/8	-6	9,5	R56TC	V5	12,0	36,0	24,20	0,2	0,3	PB239 24	60
12	1/2	-8	12,7	R56TC	V5	13,0	43,0	30,00	0,2	0,3	PB239 28	70
16	5/8	-10	15,9	R42TC / R42 / R42ST	V4	14,5	50,0	30,40 *)	0,2	0,6	PB239 28	70
16	5/8	-10	15,9	H31TC / H31 / H31ST	V4	14,5	50,0	30,40	0,2	0,6	PB239 28	70
16	5/8	-10	15,9	R50TC	V4	14,5	50,0	30,10	0,2	0,6	PB239 28	70
19	3/4	-12	19,1	H31TC / R35TC / H31 / R35 / H31ST	V4	15,0	52,0	33,90	0,2	0,6	PB239 32	70
19	3/4	-12	19,1	R50TC	V4	15,0	52,0	34,40	0,2	0,6	PB239 32	70
19	3/4	-12	19,1	H29TC / R42TC / H29 / R42 / H29ST / R42ST	V4	15,0	52,0	33,90 *)	0,2	0,6	PB239 32	70
25	1	-16	25,4	H31TC / H31 / H31ST	V4	17,0	65,0	41,60	0,2	0,6	PB239L 40	85
25	1	-16	25,4	R50TC	V4	17,0	65,0	42,20	0,2	0,6	PB239L 40	85
25	1	-16	25,4	H29TC / R42TC / H29 / R42 / H29ST / R42ST	V4	17,0	65,0	42,50 *)	0,2	0,6	PB239L 40	85
25	1	-16	25,4	R35TC / R35	V4	17,0	65,0	42,50	0,2	0,6	PB239L 40	85
31	1 1/4	-20	31,8	R35TC / R35	V4	21,5	74,0	50,20	0,3	1,0	PB239L 50	100
31	1 1/4	-20	31,8	H29TC / H29 / H29ST	V4	21,5	74,0	50,20 *)	0,3	1,0	PB239L 50	100
31	1 1/4	-20	31,8	R50TC	V6	22,0	58,0	57,00	0,2	0,6	PB232L 54	100
31	1 1/4	-20	31,8	R42TC / R42 / R42ST	V6	22,0	58,0	55,50 *)	0,3	1,0	PB232L 54	100
38	1 1/2	-24	38,1	H29TC / H29 / H29ST	V4	22,0	81,0	57,30 *)	0,3	1,0	PB232L 57	110
38	1 1/2	-24	38,1	R42TC / R42 / R42ST	V6	22,0	65,0	63,20 *)	0,3	1,0	PB232L 62	110
38	1 1/2	-24	38,1	R35TC / R35	V6	22,0	65,0	63,20	0,3	1,0	PB232L 62	110
51	2	-32	50,8	H29TC / H29 / H29ST	V4	29,0	85,0	73,50 *)	0,3	1,0	PB232L 71	110
51	2	-32	50,8	R42TC / R42 / R42ST	V6	22,0	75,0	78,00 *)	0,3	1,0	PB232L 78	118
51	2	-32	50,8	R35TC / R35	V6	22,0	75,0	77,30	0,3	1,0	PB232L 74	118
63	2 1/2	-40	63,5	R35TC	V6	30,0	99,0	94,00	0,3	1,0	SPPB554 92	150
76	3	-48	76,2	RS35TC	V6	22,0	75,0	99,60	0,3	1,0	PB232L 96	118

\*) Нержавеющая сталь

Следует избегать двойной обжимки муфт, поскольку это отрицательно влияет на работоспособность и снижает срок службы рукава в сборе.

Необходимо убедиться, что обжимной станок имеет достаточное усилие для обжима фитинга, и что кулачки имеют достаточную длину для охвата муфт по всей ее длине.

**Только для использования с регулируемыми обжимными станками**

– Для типоразмера -32 требуется минимальное усилие обжима 340 тонн.

– Для типоразмера -40 требуется минимальное усилие обжима 400 тонн.

### Информация об обжиме

A Диаметр обжима D Овальность муфты  
E Конусность муфты E1

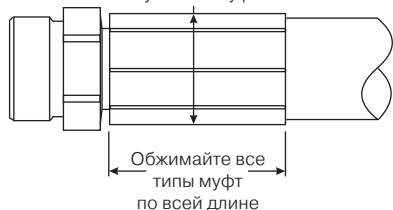

### Информация об окорке

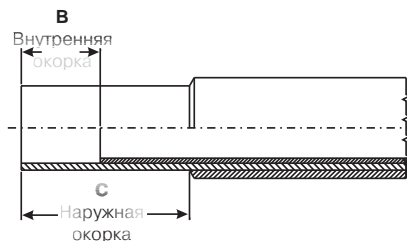

- Используйте штангенциркуль с нониусом для двух измерений с разницей 90° в середине муфты (D). Овальность - это разность между минимальным и максимальным измеренными диаметрами.
- Используйте штангенциркуль с нониусом для двух измерений с разницей 90° на краях муфты, как показано (E - E1). Конусность - это разность между средним значением диаметров E и средним значением диаметров E1, (E1 не должно быть больше E)

# Регулируемый обжимной станок

## Серия VS

Внутр. диам. рукава				Тип рукава	Серия фитинга	Длина окорки		Диаметр обжима ± 0,2	Овальность гильзы	Конусность гильзы	Кулачки	Длина мин. мм
DN	дюймы	Размер	мм			внутр. ± 1	наружн. ± 1					
6	1/4	-4	6,4	H31TC / H31 / H31ST	VS		29,0	19,80	0,2	0,6	PB239 20	50
10	3/8	-6	9,5	H31TC / H31 / H31ST	VS		28,0	23,50	0,2	0,6	PB239 20	60
12	1/2	-8	12,7	H31TC / H31 / H31ST	VS		32,0	26,50	0,2	0,6	PB239 24	60

Только для регулируемых обжимных станков.

### Информация об обжиме

A Диаметр обжима D Овальность муфты  
E Конусность муфты E1

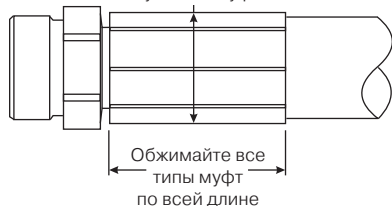

### Информация об окорке

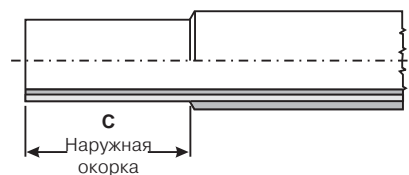

- Используйте штангенциркуль с нониусом для двух измерений с разницей 90° в середине муфты (D). Овальность - это разность между минимальным и максимальным измеренными диаметрами.
- Используйте штангенциркуль с нониусом для двух измерений с разницей 90° на краях муфты, как показано (E - E1). Конусность - это разность между средним значением диаметров E и средним значением диаметров E1, (E1 не должно быть больше E)

# Каталог 4400/RU

## Заказной номер

Поверхность из Сталь	
201	B2a-1
206	B2a-2
213	B2a-3
285	B2a-5
293	B2a-6
302	Ca-3
304	Ca-4
372	Da-2
402	Ca-6
412	Ca-7
422	Ca-12
424	Ca-13
426	Ca-14
436	Ca-15
441	Ca-16
462	Ca-20
463	Ca-24
477	Ca-26
492	Ca-28
493	Ca-30
601	B2a-7
681	B2a-9
692	Ca-31
701	Da-5
731	Da-9
774	Da-12
781	Da-13
801	B1a-1
804	B1a-2
811	Ca-33
831	B1a-5
836	B1a-6
881	Ca-35
10126	B2b-5
10143	Cb-9
10146	Cc-21
10148	Cc-21
10170	Db-8
10171	Dc-7
10173	Dd-5
10177	De-9
10178	Df-5
10343	Cb-9
10346	Cc-22
10348	Cc-22
10370	Db-8
10371	Dc-7
10373	Dd-5
10377	De-9

Поверхность из Сталь	
10378	Df-5
10546	Cc-23
10548	Cc-23
10626	B2b-5
10643	Cb-10
10646	Cc-24
10648	Cc-24
10670	Db-9
10671	Dc-8
10673	Dd-6
10677	De-10
10678	Df-6
10826	B2b-6
10846	Cc-25
10848	Cc-25
11543	Cb-12
11546	Cc-29
11548	Cc-29
11570	Db-11
11571	Dc-10
11573	Dd-8
11577	De-12
11578	Df-8
11671	Dc-10
11743	Cb-12
11746	Cc-30
11748	Cc-30
11770	Db-11
11771	Dc-11
11773	Dd-8
11777	De-13
11778	Df-8
11943	Cb-13
11946	Cc-31
11948	Cc-31
11970	Db-12
11971	Dc-11
11973	Dd-9
11977	De-14
11978	Df-9
13726	B2b-6
13743	Cb-10
13746	Cc-26
13748	Cc-26
13770	Db-10
13771	Dc-9
13773	Dd-6
13777	De-11
13778	Df-6

Поверхность из Сталь	
13926	B2b-7
13943	Cb-11
13946	Cc-27
13948	Cc-27
13970	Db-10
13971	Dc-9
13973	Dd-7
13977	De-11
13978	Df-7
14146	Cc-28
14148	Cc-28
14926	B2b-2
14946	Cc-11
14948	Cc-11
16826	B2b-5
16846	Cc-24
16848	Cc-24
19126	B2b-4
19146	Cc-20
19148	Cc-20
19226	B2b-3
19243	Cb-5
19246	Cc-12
19248	Cc-12
19270	Db-5
19271	Dc-5
19273	Dd-3
19277	De-5
19278	Df-3
30182	B1b-11
30282	B1b-11
30382	B1b-12
30682	B1b-12
30882	B1b-13
33482	B1b-10
33782	B1b-13
33982	B1b-14
34982	B1b-6
36882	B1b-12
38282	B1b-17
39182	B1b-10
39282	B1b-8
405.906	Ea-19
711509	Eb-4
853009	Eb-3
16E77	De-16
100V4	Dj-1
100V5	Dk-1
100V6	Dj-1

Поверхность из Сталь	
100VS	Di-1
101S6	Dh-1
106S6	Dh-1
10C43	Cb-3
10C46	Cc-8
10C48	Cc-8
10C70	Db-3
10C71	Dc-3
10C73	Dd-1
10C77	De-3
10C78	Df-1
10C79	Dg-1
11C43	Cb-4
11C46	Cc-9
11C48	Cc-9
11C70	Db-4
11C73	Dd-2
11C77	De-4
11C78	Df-2
11C79	Dg-2
13V26	B2b-6
13V46	Cc-26
13V48	Cc-26
13W26	B2b-7
13W43	Cb-11
13W46	Cc-27
13W48	Cc-27
13W70	Db-10
13Y46	Cc-28
13Y48	Cc-28
14A73	Dd-8
14A77	De-12
14A78	Df-8
14AS6	Dh-2
14F73	Dd-8
14F77	De-13
14F78	Df-8
14FS6	Dh-2
14N73	Dd-9
14N77	De-14
14N78	Df-9
14NS6	Dh-3
15S26	B2b-9
15T26	B2b-9
16A43	Cb-13
16A46	Cc-32
16A48	Cc-32
16A70	Db-12
16A71	Dc-12

# Каталог 4400/RU

## Заказной номер

Позывной код/Страна		Позывной код/Страна		Позывной код/Страна		Позывной код/Страна	
16A73	Dd-9	1C648	Cc-11	1D948	Cc-19	1FU48	Cc-40
16A77	De-15	1C943	Cb-3	1D970	Db-7	1GU46	Cc-40
16A78	Df-9	1C946	Cc-7	1D971	Dc-6	1GU48	Cc-40
16A79	Dg-3	1C948	Cc-7	1D973	Dd-4	1J146	Cc-38
16AS6	Dh-3	1C970	Db-3	1D977	De-8	1J148	Cc-38
16F46	Cc-32	1C971	Dc-3	1D978	Df-4	1J170	Db-17
16F48	Cc-32	1C973	Dd-1	1DK46	Cc-47	1J177	De-24
16F70	Db-13	1C977	De-3	1DK48	Cc-47	1J546	Cc-38
16F71	Dc-12	1C978	Df-1	1DX46	Cc-48	1J548	Cc-38
16F73	Dd-10	1C979	Dg-1	1DX48	Cc-48	1J743	Cb-16
16F77	De-16	1CA26	B2b-1	1EA43	Cb-6	1J746	Cc-36
16F78	Df-10	1CA43	Cb-1	1EA46	Cc-16	1J748	Cc-36
16F79	Dg-3	1CA46	Cc-1	1EA48	Cc-16	1J770	Db-16
16FS6	Dh-4	1CA48	Cc-1	1EA70	Db-6	1J771	Dc-15
16N43	Cb-14	1CA70	Db-1	1EA77	De-6	1J773	Dd-14
16N46	Cc-33	1CA71	Dc-1	1EB43	Cb-7	1J777	De-23
16N48	Cc-33	1CA77	De-1	1EB46	Cc-17	1J778	Df-14
16N70	Db-13	1CE26	B2b-1	1EB48	Cc-17	1J779	Dg-5
16N71	Dc-13	1CE43	Cb-1	1EB77	De-7	1J943	Cb-16
16N73	Dd-10	1CE46	Cc-2	1EC43	Cb-7	1J946	Cc-37
16N77	De-17	1CE48	Cc-2	1EC46	Cc-18	1J948	Cc-37
16N78	Df-10	1CE70	Db-1	1EC48	Cc-18	1J970	Db-16
16N79	Dg-4	1CE71	Dc-1	1EC70	Db-7	1J971	Dc-15
16NS6	Dh-4	1CE77	De-1	1EC77	De-7	1J973	Dd-14
1B126	B2b-3	1CF26	B2b-2	1EN46	Cc-49	1J977	De-24
1B143	Cb-5	1CF43	Cb-2	1EN48	Cc-49	1J978	Df-14
1B146	Cc-13	1CF46	Cc-3	1ET46	Cc-50	1J979	Dg-6
1B148	Cc-13	1CF48	Cc-3	1ET48	Cc-50	1JC26	B2b-8
1B170	Db-5	1CF70	Db-2	1EU46	Cc-49	1JC43	Cb-15
1B171	Dc-5	1CF71	Dc-2	1EU48	Cc-49	1JC46	Cc-34
1B173	Dd-3	1CF77	De-2	1F246	Cc-42	1JC48	Cc-34
1B177	De-5	1CW46	Cc-45	1F248	Cc-42	1JC70	Db-15
1B178	Df-3	1CW48	Cc-45	1F273	Dd-16	1JC71	Dc-14
1B226	B2b-4	1D043	Cb-2	1F446	Cc-43	1JC73	Dd-13
1B243	Cb-6	1D046	Cc-4	1F448	Cc-43	1JC77	De-23
1B246	Cc-14	1D048	Cc-4	1F470	Db-19	1JC78	Df-13
1B248	Cc-14	1D070	Db-2	1F473	Dd-17	1JD46	Cc-39
1B270	Db-6	1D071	Dc-2	1F646	Cc-43	1JD48	Cc-39
1B271	Dc-6	1D077	De-2	1F648	Cc-43	1JM43	Cb-17
1B273	Dd-4	1D243	Cb-4	1F946	Cc-44	1JM46	Cc-39
1B277	De-6	1D246	Cc-10	1F948	Cc-44	1JM48	Cc-39
1B278	Df-4	1D248	Cc-10	1FA46	Cc-44	1JM70	Db-17
1B446	Cc-15	1D270	Db-4	1FA48	Cc-44	1JM73	Dd-15
1B448	Cc-15	1D271	Dc-4	1FG46	Cc-42	1JM77	De-25
1B546	Cc-20	1D273	Dd-2	1FG48	Cc-42	1JM78	Df-15
1B548	Cc-20	1D277	De-4	1FG70	Db-19	1JS43	Cb-15
1C348	Cc-5	1D278	Df-2	1FG73	Dd-16	1JS46	Cc-35
1C448	Cc-5	1D943	Cb-8	1FG77	De-26	1JS48	Cc-35
1C548	Cc-6	1D946	Cc-19	1FU46	Cc-40	1JS70	Db-15

# Каталог 4400/RU

## Заказной номер

Поиск по артикулу		Поиск по артикулу		Поиск по артикулу		Поиск по артикулу	
1JS71	Dc-14	372TC	Da-4	792TC	Da-17	838M	B1a-9
1JS73	Dd-13	37C82	B1b-18	797TC	Da-18	83C-OCB	Ea-4
1JS78	Df-13	39B82	B1b-6	80C-A04	Ea-6	83C-A16H	Ea-6
1JS79	Dg-5	39C82	B1b-7	80C-A05	Ea-6	83C-A20H	Ea-6
1K577	De-21	3AF82	B1b-16	80C-A06	Ea-6	83C-A24	Ea-6
1K777	De-22	3B182	B1b-8	80C-A08	Ea-6	83C-A32	Ea-6
1K977	De-22	3B282	B1b-9	80C-A10	Ea-6	83C-C20H	Ea-6
1MU46	Cc-41	3C382	B1b-3	80C-A12	Ea-6	83C-C24	Ea-6
1MU48	Cc-41	3C482	B1b-4	80C-A16	Ea-6	83C-C32	Ea-6
1MU70	Db-18	3C582	B1b-5	80C-A20	Ea-6	83C-CS16	Ea-6
1MZ46	Cc-41	3CA82	B1b-1	80C-B04	Ea-6	83C-CS20	Ea-6
1MZ48	Cc-41	3CE82	B1b-1	80C-B05	Ea-6	83C-CS24	Ea-6
1NW46	Cc-45	3CF82	B1b-2	80C-B06	Ea-6	83C-CS32	Ea-6
1NW48	Cc-45	3D082	B1b-2	80C-B08	Ea-6	83C-D06	Ea-6
1PW46	Cc-46	3D982	B1b-9	80C-B10	Ea-6	83C-D06	Ea-6
1PW48	Cc-46	3FF82	B1b-16	80C-B12	Ea-6	83C-D08	Ea-6
1PY70	Db-14	3JC82	B1b-15	80C-B16	Ea-6	83C-D08	Ea-6
1X577	De-18	412ST	Ca-8	80C-B20	Ea-6	83C-D10	Ea-6
1X777	De-18	421RH	Ca-9	80C-C04	Ea-6	83C-D10	Ea-6
1X977	De-19	421SN	Ca-10	80C-C05	Ea-6	83C-D12	Ea-6
1XA73	Dd-11	421WC	Ca-11	80C-C06	Ea-6	83C-D12	Ea-6
1XA77	De-19	441RH	Ca-17	80C-C08	Ea-6	83C-D16	Ea-6
1XA78	Df-11	451TC	Ca-18	80C-C10	Ea-6	83C-D16	Ea-6
1XF73	Dd-11	461LT	Ca-19	80C-C12	Ea-6	83C-D16H	Ea-6
1XF77	De-20	462CIF	Ca-21	80C-C16	Ea-6	83C-D16H	Ea-6
1XF78	Df-11	462ST	Ca-22	80C-C20	Ea-6	83C-D20	Ea-6
1XG73	Dd-12	462TC	Ca-23	80C-CS08	Ea-6	83C-D20H	Ea-6
1XG77	De-20	471TC	Ca-25	80C-CS10	Ea-6	83C-D24	Ea-6
1XG78	Df-12	472TC	Ca-25	80C-CS12	Ea-6	83C-D32	Ea-6
1XN73	Dd-12	477ST	Ca-27	80C-E04	Ea-6	83CE-083U	Ea-4
1XN77	De-21	492ST	Ca-29	80C-E05	Ea-6	83C-E20	Ea-6
1XN78	Df-12	50H	Eb-1	80C-E06	Ea-6	83C-E24	Ea-6
1XU48	Cc-47	51H	Eb-1	80C-E08	Ea-6	83C-E32	Ea-6
1XU70	Db-20	600.4	Ea-15	80C-E10	Ea-6	83C-L12	Ea-6
1XU71	Dc-16	611050G	B1b-19	80C-E12	Ea-6	83C-L16	Ea-6
1XU73	Dd-18	611050G	Eb-21	80C-E16	Ea-6	83C-L20	Ea-6
1XY70	Db-20	611050HV	B1b-19	80C-L12	Ea-6	83C-L24	Ea-6
2-0_N552-90	Eb-4	611050HV	Eb-21	80C-L16	Ea-6	83C-L32	Ea-6
2-2_2N552-90	Eb-5	611HT	B2a-8	811S	Ca-34	83C-L32	Ea-6
221FR	B2a-4	681DB	B2a-10	821FR	B1a-3	83C-R02	Ea-4
301SN	Ca-1	692Twin	Ca-32	82C-2HP	Ea-5	83C-R02H	Ea-4
301TC	Ca-2	721TC	Da-6	82CE-061L	Ea-1	85C-00L	Ea-1
33V82	B1b-13	722CIF	Da-7	82CE-0EP	Ea-5	85C-00L	Ea-5
33W82	B1b-14	722TC	Da-8	82CE-CHD	Ea-1	85C-00L	Ea-2
351TC	Ca-5	731TC	Da-10	82C-R01	Ea-1	85C-0AP	Ea-5
35C82	B1b-17	772LT	Da-11	82C-R02	Ea-1	85CE-061L	Ea-2
36C82	B1b-18	782TC	Da-14	830M	B1a-4	85CE-0HP	Ea-5
371LT	Da-1	787TC	Da-15	837BM	B1a-7	85CE-1PE	Ea-5
372RH	Da-3	791TC	Da-16	837PU	B1a-8	85CE-CHD	Ea-2



# Каталог 4400/RU

## Заказной номер

Поверхностная защита		Поверхностная защита		Поверхностная защита		Поверхностная защита	
85CE-XAM	Ea-5	K0CV4	Dj-4	K92V6	Dj-6	KXJV4	Dj-22
85C-R01	Ea-2	K0CV5	Dk-2	K92VS	Di-6	KXJV6	Dj-22
85C-R02	Ea-2	K0CV6	Dj-4	KB1V4	Dj-6	KXGV4	Dj-22
85C-STD	Ea-1	K0CVS	Di-4	KB1V6	Dj-6	KXGV6	Dj-22
85C-STD	Ea-2	K15V4	Dj-12	KB1VS	Di-6	KXNV4	Dj-23
8FH	Eb-1	K15V6	Dj-12	KB2V4	Dj-7	KXNV6	Dj-23
AG	Eb-10	K15VS	Di-11	KB2V6	Dj-7	M	Eb-6
AM	Eb-3	K17V4	Dj-13	KB2VS	Di-7	M1H	Eb-1
AR	Eb-3	K17V6	Dj-13	KC9V4	Dj-3	M2H	Eb-1
AS-B	Eb-11	K17VS	Di-11	KC9V5	Dk-2	MS	Eb-6
AS-Y	Eb-11	K19V4	Dj-14	KC9V6	Dj-3	P35	Da-20
C9RG	Eb-4	K19V6	Dj-14	KC9VS	Di-4	PB237.239.2L2	Ea-23
C9RG	Eb-5	K19VS	Di-12	KCAV4	Dj-2	PB237.239.2L2	Ea-24
CARG	Eb-5	K1CV4	Dj-4	KCAV6	Dj-2	PB237.239.2L2	Ea-25
DMS	Eb-13	K1CV5	Dk-3	KCAVS	Di-2	PB245.237L	Ea-25
EARG	Eb-4	K1CV6	Dj-4	KCEV4	Dj-2	PB266.239L	Ea-22
EM 10.P	Ea-7	K1CVS	Di-5	KCEV6	Dj-2	PBSET-237L-IH	Ea-24
F42	Da-19	K37V4	Dj-10	KCEVS	Di-2	PBSET-TH8-800	Ea-23
FS-F	Eb-14	K37V6	Dj-10	KCFV4	Dj-3	PBSET-TH8E-380	Ea-24
FU-HMX	Ea-23	K37VS	Di-9	KCFV6	Dj-3	PBSET-TH8E-53X	Ea-22
FU-HMX	Ea-24	K39V4	Dj-11	KCFVS	Di-3	PG	Eb-16
H29	Da-21	K39V6	Dj-11	KD0VS	Di-3	PS-B	Eb-12
H29RH	Da-22	K39VS	Di-10	KD2V4	Dj-5	PS-BV	Eb-17
H29ST	Da-23	K3VVS	Di-9	KD2V6	Dj-5	QDC239.3	Ea-22
H29TC	Da-24	K3WVS	Di-10	KD2VS	Di-5	QDC239.3	Ea-23
H31	Da-25	K4AV4	Dj-12	KD9V4	Dj-7	QDC239.3	Ea-24
H31ST	Da-26	K4AV6	Dj-12	KD9V6	Dj-7	QDC239.3	Ea-25
H31TC	Da-27	K4FV4	Dj-13	KD9VS	Di-7	QDS239S	Ea-22
H896137	B1b-19	K4FV6	Dj-13	KF4V4	Dj-27	QDS239S	Ea-23
H896137	Eb-21	K4NV4	Dj-14	KF4VS	Di-16	QDS239S	Ea-24
H899770	Ea-19	K4NV6	Dj-14	KFGV4	Dj-27	R_X	Eb-2
H899771	Ea-15	K68VS	Di-9	KFGVS	Di-16	R-3_-CFX	Eb-2
H899959	Ea-15	K6AV4	Dj-15	KJ7V4	Dj-25	R35	Da-28
H905375-DE	Eb-20	K6AV6	Dj-15	KJ7V6	Dj-25	R35TC	Da-29
H905375-FR	Eb-20	K6AVS	Di-12	KJ7VS	Di-14	R42	Da-30
H905375-GB	Eb-20	K6FV4	Dj-16	KJ9V4	Dj-25	R42ST	Da-31
HG	Eb-15	K6FV6	Dj-16	KJ9V6	Dj-25	R42TC	Da-32
Hoze-Oil	Eb-21	K6FVS	Di-13	KJ9VS	Di-15	R50TC	Da-33
HP-B	Eb-18	K6NV4	Dj-17	KJCV4	Dj-24	R56TC	Da-33
HS	Eb-20	K6NV6	Dj-17	KJCV6	Dj-24	R-6_-CFX	Eb-2
K01V4	Dj-9	K6NVS	Di-13	KJCVS	Di-14	RS35TC	Da-29
K01V6	Dj-9	K8AV4	Dj-18	KJMV4	Dj-26	S	Eb-7
K01VS	Di-8	K8AV6	Dj-18	KJSV4	Dj-24	SG	Eb-9
K03V4	Dj-9	K8FV4	Dj-18	KPYV4	Dj-21	SHS310/370	Ea-24
K03V6	Dj-9	K8FV6	Dj-18	KX5V6	Dj-19	SHS-800	Ea-23
K03VS	Di-8	K8NV4	Dj-19	KX7V6	Dj-20	SS	Eb-7
K06V4	Dj-10	K8NV6	Dj-19	KX9V6	Dj-20	TA380/A	Ea-24
K06V6	Dj-10	K91V4	Dj-8	KXAV4	Dj-21	TA800/A	Ea-23
K06VS	Di-9	K92V4	Dj-6	KXAV6	Dj-21	TH 3E-EM3	Ea-9

# Каталог 4400/RU

## Заказной номер

Поверхность из Сталь		Поверхность из Сталь		Поверхность из Сталь	
TH11-3	Ea-21	TH4-7	Ea-13	TH6-7-30	Ea-16
TH2-10-3PH	Ea-27	TH4-8	Ea-13	TH6-7-55	Ea-16
TH2-11EK	Ea-29	TH4-9	Ea-13	TH7-12	Ea-20
TH2-11EK	Ea-29	TH4-9-1	Ea-13	TH7-13	Ea-20
TH2-11EL	Ea-29	TH4E-11	Ea-14	TH7-14	Ea-21
TH2-11EL-1	Ea-29	TH4E-11-TC	Ea-14	TH7-15	Ea-21
TH2-11ES	Ea-29	TH4E-11-TH	Ea-14	TH8-800-BM	Ea-23
TH2-11ES-1	Ea-29	TH5-3	Ea-19	TH8E-380-BM	Ea-24
TH2-11M-10	Ea-29	TH5-3-BM	Ea-19	TH8E-480-BM	Ea-25
TH2-11M-12	Ea-29	TH6-10-EL-7	Ea-17	TH8E-530	Ea-22
TH2-11M-16	Ea-29	TH6-10-H06	Ea-17	TH8E-530-12VDC	Ea-22
TH2-11M-20	Ea-29	TH6-10-H06	Ea-18	TH8E-530-BM	Ea-22
TH2-11M-24	Ea-29	TH6-10-H08	Ea-17	TH8E-535-BM	Ea-22
TH2-11M-32	Ea-29	TH6-10-H08	Ea-18	TH8-LUS	Ea-24
TH2-11M-4	Ea-29	TH6-10-H10	Ea-17	TH8-LUS	Ea-25
TH2-11M-6	Ea-29	TH6-10-H10	Ea-18	TM 160 x 2,5 x 20	Ea-7
TH2-11M-8	Ea-29	TH6-10-H13	Ea-17	TM250x2x40Z	Ea-8
TH2-12NK-1012	Ea-29	TH6-10-H13	Ea-18	TM275x3x30Z	Ea-9
TH2-12NK-1012	Ea-29	TH6-10-H16	Ea-17	TMG350x3x30	Ea-10
TH2-12NK-1620	Ea-29	TH6-10-H16	Ea-18	TMG520 x 4 x 40	Ea-11
TH2-12NK-1620	Ea-29	TH6-10-H19	Ea-17	TMG520x4x120	Ea-12
TH2-12NK-2432	Ea-29	TH6-10-H19	Ea-18	UPTH-11b-PW3	Ea-14
TH2-12NK-2432	Ea-29	TH6-10-H25	Ea-17	UPTH-22b	Ea-14
TH2-12NK-8	Ea-29	TH6-10-H25	Ea-18	UPTS 100	Ea-14
TH2-12NT-10	Ea-29	TH6-10-H32	Ea-17	VURG	Eb-4
TH2-12NT-12	Ea-29	TH6-10-H32	Ea-18	WKS	Eb-17
TH2-12NT-16	Ea-29	TH6-10-H38	Ea-18	WRA	Eb-19
TH2-12NT-20	Ea-29	TH6-10-H50	Ea-18	WRC	Eb-19
TH2-12NT-24	Ea-29	TH6-10-HL-9-2	Ea-18	WRF	Eb-19
TH2-12NT-32	Ea-29	TH6-10-P10	Ea-17	XARG	Eb-5
TH2-13-3PH	Ea-28	TH6-10-P10	Ea-18	XRG	Eb-2
TH2-13EL-1	Ea-29	TH6-10-P12	Ea-17		
TH2-13ES-1	Ea-29	TH6-10-P12	Ea-18		
TH2-13ET	Ea-29	TH6-10-P14	Ea-17		
TH2-13M-10	Ea-29	TH6-10-P14	Ea-18		
TH2-13M-12	Ea-29	TH6-10-P18	Ea-17		
TH2-13M-16	Ea-29	TH6-10-P18	Ea-18		
TH2-13M-20	Ea-29	TH6-10-P22	Ea-17		
TH2-13M-24	Ea-29	TH6-10-P22	Ea-18		
TH2-13M-32	Ea-29	TH6-10-P26	Ea-17		
TH2-13M-8	Ea-29	TH6-10-P26	Ea-18		
TH2-9-1PE	Ea-26	TH6-10-P33	Ea-17		
TH2-9-3PH	Ea-26	TH6-10-P33	Ea-18		
TH3-2-12VDC	Ea-8	TH6-10-P40	Ea-17		
TH3E-110	Ea-12	TH6-10-P40	Ea-18		
TH3E-115	Ea-11	TH6-10-P50	Ea-18		
TH3E-EM6-M	Ea-10	TH6-10-P60	Ea-18		
TH4-10	Ea-13	TH6-6	Ea-15		
TH4-4U	Ea-14	TH6-7	Ea-16		

# Технологии движения и средства управления Parker

Parker неустанно работает над созданием инженерных систем, максимально отвечающих потребностям наших клиентов и способствующих повышению экономичности и эффективности технологических процессов. Мы всесторонне изучаем предлагаемый клиентом проект с тем, чтобы выявить новые возможности для клиента и сделать их преимуществами. Если речь идет о технологиях движения или средствах управления, компания Parker всегда готова обеспечить надежное исполнение проекта благодаря опыту, широкому спектру предлагаемых услуг и присутствию на рынках всего мира. Ни одна компания не знает о движении и технологиях управления больше, чем Parker. За более подробной информацией обращайтесь по телефону 00800 27 27 5374.



## Авиакосмическая промышленность

### Основные рынки

- Авиационные двигатели
- Авиация бизнес-класса и общего назначения
- Коммерческий транспорт
- Наземные системы вооружений
- Военные самолеты
- Ракетостроение
- Региональные перевозки
- Беспилотные летательные аппараты

### Основная продукция

- Системы и компоненты управления полетом
- Системы транспортировки жидкостей
- Устройства измерения, подачи и распыления жидкостей
- Топливные системы и компоненты
- Гидравлические системы и компоненты
- Системы генерирования инертного азота
- Пневматические системы и компоненты
- Колеса и тормоза



## Гидравлические системы

### Основные рынки

- Аэрокосмическая промышленность
- Подъемники и фуникулеры
- Сельское хозяйство
- Строительное оборудование
- Лесная промышленность
- Промышленное оборудование
- Горная промышленность
- Нефтегазовая промышленность
- Энергетика
- Гидравлические транспортные средства

### Основная продукция

- Диагностическое оборудование
- Гидравлические цилиндры и аккумуляторы
- Гидравлические двигатели и насосы
- Гидравлические системы
- Гидравлические клапаны и средства управления
- Механизмы отбора мощности
- Резиновые и термопластиковые рукава и соединительная арматура
- Трубные фитинги и переходники
- Быстроразъемная арматура



## Управление климатом

### Основные рынки

- Сельское хозяйство
- Системы кондиционирования воздуха
- Пищевая промышленность
- Биотехнологии
- Высокоточные системы охлаждения
- Перерабатывающая промышленность
- Транспортировка

### Основная продукция

- Системы контроля уровня CO<sub>2</sub>
- Электронные средства управления
- Фильтры-влагоотделители
- Ручные запорные клапаны
- Рукава и фитинги
- Клапаны-регуляторы давления
- Распределители хладагентов
- Клапаны сброса давления
- Соленоидные клапаны
- Термостатические запорные клапаны



## Пневматическое оборудование

### Основные рынки

- Аэрокосмическая промышленность
- Конвейеры и погрузочно-разгрузочное оборудование
- Системы автоматизации производства
- Биомедицинские технологии
- Станкостроение
- Упаковочное оборудование
- Транспортные и автотранспортные механизмы

### Основная продукция

- Системы подготовки воздуха
- Латунная соединительная арматура и клапаны
- Манифольды
- Вспомогательное оборудование для пневмосистем
- Пневмоприводы и пневматические захваты
- Пневмоклапаны и средства управления
- Быстроразъемная арматура
- Вращательные приводы
- Резиновые и термопластиковые рукава и соединительная арматура
- Конструктивные профили
- Термопластиковые трубы и соединительная арматура
- Вакуумные генераторы, присоски и датчики



## Управление технологическими процессами

### Основные рынки

- Химическая и нефтеперерабатывающая промышленность
- Пищевая промышленность
- Медицина и стоматология
- Микроэлектроника
- Нефтегазовая промышленность
- Энергетика

### Основная продукция

- Технологии и оборудование для аналитического кондиционирования проб
- Флюорополимерные химические подающие элементы, клапаны
- Подающие элементы, клапаны, регуляторы и цифровые регуляторы расхода газа высокой чистоты
- Фитинги КИП, клапаны и регуляторы
- Фитинги и клапаны среднего давления
- Манифольды для технологического процесса



## Электромеханическое оборудование

### Основные рынки

- Аэрокосмическая промышленность
- Системы автоматизации производства
- Биомедицинские технологии
- Станкостроение
- Упаковочное оборудование
- Бумагопереработка
- Переработки пластмасс
- Металлургия
- Полупроводники и электроника
- Текстильная промышленность
- Производство проводов и кабелей



## Фильтрационное оборудование

### Основные рынки

- Пищевая промышленность
- Промышленные станки и оборудование
- Биотехнологии
- Судостроение
- Оборудование для передвижных морских буровых оснований
- Нефтегазовая промышленность
- Энергетика
- Перерабатывающая промышленность
- Транспортировка

### Основная продукция

- Аналитические газогенераторы
- Фильтры сжатого воздуха, сушители
- Системы мониторинга условий течения жидкостей
- Жидкостные и масляные фильтры
- Фильтры для систем смазки, охлаждения и гидравлических систем
- Устройства для микрофильтрации технологические, химические, водяные
- Водородные, азотные генераторы и генераторы чистого воздуха



## Герметизация и экранирование

### Основные рынки

- Аэрокосмическая промышленность
- Химическая обрабатывающая промышленность
- Потребительский рынок
- Нефтегазовая промышленность
- Гидроэнергетическая промышленность
- Промышленность
- Информационные технологии
- Биотехнологии
- Военно-промышленный комплекс
- Полупроводники
- Телекоммуникации



## Транспортировка жидкостей и газов

### Основные рынки

- Аэрокосмическая промышленность
- Сельское хозяйство
- Транспортировка химикатов
- Строительные машины
- Пищевая промышленность
- Транспортировка газа и топлива
- Промышленное оборудование
- Морские буровые платформы
- Нефтегазовая промышленность
- Транспорт
- Сварка

### Основная продукция

- Латунные фитинги и клапаны
- Диагностическое оборудование
- Системы транспортировки жидкостей
- Промышленные рукава
- Тефлоновые рукава, пластиковые трубки и фитинги
- Резиновые и термопластиковые рукава и арматура высокого давления
- Трубные фитинги и переходники
- Быстроразъемные соединения